



TOYOTA

СТРЕМИТЬСЯ
К ЛУЧШЕМУ

C-HR

РУКОВОДСТВО ДЛЯ ВЛАДЕЛЬЦА



TOYOTA MOTOR EUROPE NV/SA

Адрес: Avenue du Bourget 60 - 1140 Brussels, Belgium.

Веб-сайт: <https://www.toyota-europe.com>

©2016 TOYOTA MOTOR CORPORATION

Все права защищены. Копирование данного документа полностью или частично без письменного разрешения корпорации Toyota Motor запрещено.

Отпечатано в ЕС

Указатель иллюстраций

Поиск по иллюстрациям

1 Для безопасности и защиты

Обязательно прочитайте их

2 Комбинация приборов

Как считывать показания указателей и приборов, различных сигнальных ламп и индикаторов и т.д.

3 Управление каждым из компонентов

Открытие и закрытие дверей и стекол, регулировка перед началом движения и т.д.

4 Вождение

Действия и советы, необходимые для вождения

5 Аудиосистема

Управление аудиосистемой

6 Оборудование салона

Использование элементов салона и т.д.

7 Техническое обслуживание и уход за автомобилем

Уход за автомобилем и процедуры технического обслуживания

8 При возникновении неисправности

Что делать в случае возникновения неисправности или экстренной ситуации

9 Технические характеристики автомобиля

Технические характеристики автомобиля, индивидуально настраиваемые функции и т.д.

Приложение

Поиск по признаку неисправности

К сведению владельца автомобиля	8
Чтение данного руководства	12
Выполнение поиска	13
Указатель иллюстраций	14

1 Для безопасности и защиты

1-1. Для безопасного использования	
Перед началом движения	24
Для безопасного вождения	26
Ремни безопасности	28
Подушки безопасности системы SRS	33
Меры предосторожности относительно выхлопных газов	44
1-2. Безопасность детей	
Поездка с детьми	45
Детские сиденья	46
1-3. Противоугонная система	
Система иммобилайзера двигателя	69

2 Комбинация приборов

2. Комбинация приборов	
Сигнальные лампы и индикаторы	72
Указатели и приборы	81
Многофункциональный информационный дисплей (с монохромным дисплеем)	85
Многофункциональный информационный дисплей (с цветным дисплеем)	89
Информация о расходе топлива	97

Управление каждым из компонентов

- 3-1. Информация о ключах**
Ключи 102
- 3-2. Открывание, закрывание и блокировка дверей**
Боковые двери 108
Дверь багажного отделения 117
Интеллектуальная система доступа и пуска без ключа 123
- 3-3. Регулировка сидений**
Передние сиденья 130
Задние сиденья 132
Подголовники 134
- 3-4. Регулировка рулевого колеса и зеркал**
Рулевое колесо 138
Внутреннее зеркало заднего вида 140
Наружные зеркала заднего вида 142
- 3-5. Опускание и подъем стекол**
Электростеклоподъемники... 145

Вождение

- 4-1. Перед началом движения**
Управление автомобилем 152
Груз и багаж 165
Буксировка прицепа 166
- 4-2. Техника вождения**
Замок запуска двигателя (зажигание) (автомобили без интеллектуальной системы доступа и пуска без ключа) 167
Замок запуска двигателя (зажигание) (автомобили с интеллектуальной системой доступа и пуска без ключа) 170
Бесступенчатая трансмиссия 179
Механическая коробка передач 185
Рычаг переключателя указателей поворота 189
Стояночный тормоз 190
Система удержания тормозов 197
- 4-3. Управление фонарями и стеклоочистителями**
Переключатель фар 200
Переключатель противотуманных фар 206
Передние стеклоочистители и омыватель 208
Задний стеклоочиститель и омыватель 213
- 4-4. Дозаправка**
Открывание крышки топливного бака 215

4-5. Использование систем помощи водителю

Круиз-контроль	219
Селектор режимов	224
BSM (система контроля мертвых зон)	226
• Система BSM	230
• Система RCTA	235
Датчик системы помощи при парковке Toyota	240
S-IPA (простая система интеллектуальной парковки)	253
Системы помощи водителю	292

4-6. Советы по вождению

Советы по вождению зимой	299
--------------------------------	-----

5

Аудиосистема

5-1. Основные действия

Типы аудиосистем	306
Переключатели аудиосистемы на рулевом колесе	307
AUX-/USB-разъем	308

5-2. Использование аудиосистемы

Оптимальное использование аудиосистемы	309
--	-----

5-3. Использование радио

Управление радио	312
------------------------	-----

5-4. Воспроизведение аудио CD и дисков с MP3-/WMA-файлами

Управление CD-плеером	315
-----------------------------	-----

5-5. Использование внешнего устройства

Прослушивание с iPod	323
Прослушивание с USB-накопителя	330
Использование AUX-разъема	336

5-6. Использование устройств с интерфейсом Bluetooth®

Аудиосистема/телефон с интерфейсом Bluetooth®	337
Использование переключателей на рулевом колесе	342
Регистрация устройства с интерфейсом Bluetooth®	343

5-7. Меню "SET UP"

Использование меню "SETUP" (меню "Bluetooth*")	344
Использование меню "SETUP" (меню "TEL")	348

5-8. Аудиосистема с интерфейсом Bluetooth®

Эксплуатация портативного плеера с интерфейсом Bluetooth®	352
---	-----

5-9. Телефон с интерфейсом Bluetooth®

Совершение телефонного вызова	355
Прием телефонного вызова	357
Разговор по телефону	358

5-10. Bluetooth®

Bluetooth®	360
------------------	-----

6 Оборудование салона

6-1. Использование системы кондиционирования воздуха и обогревателя

Механическая система кондиционирования воздуха 364

Автоматическая система кондиционирования воздуха 370

Обогреватель рулевого колеса/обогреватели сидений 379

6-2. Использование фонарей освещения салона

Список фонарей освещения салона 381

- Фонари освещения салона 382

- Фонари персонального освещения 383

6-3. Использование мест для хранения

Список мест для хранения 384

- Перчаточный ящик 385

- Отделение в центральном подлокотнике 385

- Держатели для бутылок 386

- Подстаканники 387

Элементы багажного отделения 388

6-4. Использование других элементов салона

Другие элементы салона 392

- Солнцезащитные козырьки 392

- Косметические зеркала 392

- Часы 393

- Электрическая розетка 394

- Поручни 395

ЭРА-ГЛОНАСС/ЭВАК 396

7 Техническое обслуживание и уход за автомобилем

7-1. Техническое обслуживание и уход

Очистка и защита экстерьера автомобиля 402

Очистка и защита салона автомобиля 407

7-2. Техническое обслуживание

Требования по техническому обслуживанию 410

Плановое техническое обслуживание 413

*: Bluetooth является зарегистрированной торговой маркой компании Bluetooth SIG. Inc.

7-3. Самостоятельное техническое обслуживание

Меры предосторожности при самостоятельном техническом обслуживании	423
Капот	427
Установка напольного домкрата.....	429
Моторный отсек.....	430
Шины	444
Давление в шинах	453
Диски	455
Фильтр системы кондиционирования воздуха	457
Элемент питания беспроводного пульта дистанционного управления/электронного ключа	460
Проверка и замена предохранителей.....	464
Лампы фонарей.....	468

8

При возникновении неисправности

8-1. Важная информация

Лампы аварийной сигнализации	486
------------------------------------	-----

Если необходимо совершить экстренную остановку автомобиля	487
---	-----

8-2. Меры, принимаемые в экстренных ситуациях

Если требуется буксировка автомобиля	489
--	-----

Если вас что-то настораживает.....	497
------------------------------------	-----

Система отключения топливного насоса.....	498
---	-----

Если включаются сигнальные лампы или звучит предупреждающий зуммер.....	499
---	-----

Если появляется предупреждающее сообщение	507
---	-----

Если спущена шина	512
-------------------------	-----

Если двигатель не запускается	526
-------------------------------------	-----

Если электронный ключ работает неправильно (автомобили с интеллектуальной системой доступа и пуска без ключа).....	528
--	-----

Если аккумуляторная батарея автомобиля разряжена	531
--	-----

Если автомобиль перегревается.....	537
------------------------------------	-----

Если автомобиль застрял	541
-------------------------------	-----

Технические характеристики автомобиля

9-1. Технические характеристики	
Эксплуатационные данные (топливо, уровень масла и т.д.).....	544
Информация о топливе	560
9-2. Индивидуальная настройка	
Индивидуально настраиваемые функции	562
9-3. Инициализация	
Элементы для инициализации.....	571

Приложение

Что делать, если... (Поиск и устранение неисправностей).....	574
--	-----

Для автомобилей с системой навигации или мультимедийной системой см. “Руководство для владельца по системе навигации и мультимедийной системе” для получения информации относительно перечисленного ниже оборудования.

- Система навигации
- Система громкой связи (для мобильного телефона)
- Система заднего вида
- Аудиосистема

Toyota Motor Europe NV/SA, Avenue du Bourget 60 - 1140 Brussels (Брюссель), Belgium (Бельгия) www.toyota-europe.com

К сведению владельца автомобиля

Основное руководство для владельца

Пожалуйста, обратите внимание, что в этом руководстве описываются все модели автомобиля и все его оборудование, включая дополнительное. Поэтому в нем могут встретиться описания некоторого оборудования, не установленного в вашем автомобиле.

Все указанные технические характеристики являются действительными на момент печати данного руководства. Однако, поскольку политика компании Toyota состоит в постоянном улучшении качества продукции, мы оставляем за собой право вносить изменения в текст руководства в любое время без специального уведомления.

В зависимости от технических характеристик автомобиль, указанный на иллюстрациях, может отличаться от вашего автомобиля в отношении оборудования.

Информация о порядке безопасного использования транспортного средства и его систем, представленная на закрепленных на кузове табличках изготовителя на английском языке, предназначена только для работников сервисных служб.

Аксессуары, запасные части и модификация вашего автомобиля Toyota

На рынке имеется широкий выбор неоригинальных запасных частей и аксессуаров для автомобилей Toyota. Использование данных запасных частей и аксессуаров, которые не являются оригинальными изделиями Toyota, может неблагоприятно повлиять на безопасность вашего автомобиля, даже если данные части могут быть одобрены определенными органами власти в стране проживания. Поэтому Toyota Motor Corporation не несет ответственности или гарантийных обязательств по запасным частям и аксессуарам, которые не являются оригинальной продукцией Toyota, а также по замене или установке узлов, включающих такие запасные части.

Запрещается производить изменения автомобиля с использованием запасных частей, не являющихся оригинальными изделиями Toyota. Изменение с использованием неоригинальных изделий Toyota может повлиять на работоспособность, безопасность или срок службы автомобиля. Более того, это может противоречить законодательству. Кроме того, на повреждения или нарушение производительности автомобиля, возникшие вследствие этого, гарантия не распространяется.

Установка системы радиочастотной связи

Установка системы радиочастотной связи на автомобиль может повлиять на работу таких электронных систем, как:

- Система многоточечного впрыска топлива/система последовательного многоточечного впрыска топлива
- Система круиз-контроля (при наличии)
- Антиблокировочная тормозная система
- Система подушек безопасности SRS
- Система преднатяжителей ремней безопасности

Обязательно проверьте соответствие мер безопасности или особых инструкций по установке системы радиочастотной связи у дилера Toyota.

Дальнейшая информация о диапазонах радиочастот, уровнях мощности, положениях антенны и условиях установки РЧ-передатчиков предоставляется по запросу дилером Toyota.

Записи данных об автомобиле

Ваш автомобиль Toyota оснащен несколькими сложными компьютерами, которые записывают определенные данные, такие как:

- Количество оборотов двигателя
- Состояние педали акселератора
- Состояние педали тормоза
- Скорость автомобиля
- Включенная передача (на автомобилях с бесступенчатой трансмиссией)

Записанные данные отличаются в зависимости от комплектации автомобиля и опций, которыми он оснащен. При этом данные компьютеры не записывают разговоры, звуки или изображения.

● Использование данных

Toyota может использовать записанные в эти компьютеры данные для диагностики неисправностей, проведения исследований и разработок, а также для улучшения качества.

Toyota не будет разглашать записанные данные третьим лицам, кроме как:

- С согласия владельца автомобиля или с согласия арендатора, если автомобиль арендован
- В ответ на официальный запрос полиции, суда или правительственного учреждения
- Для использования компанией Toyota в судебном процессе
- Для исследований, когда данные не привязаны к определенному автомобилю или владельцу автомобиля

Регистратор событий

Данный автомобиль оснащен регистратором событий (EDR). Главной задачей EDR является запись данных, которые помогут понять характер работы систем автомобиля в определенных аварийных или приближенных к аварийным ситуациях, например, при срабатывании подушки безопасности или ударе о препятствие на дороге. EDR разработан для записи данных, относящихся к динамике автомобиля и системам безопасности, в течение короткого периода времени, как правило, 30 секунд или менее. Однако данные могут не записываться в зависимости от серьезности и типа удара.

EDR в данном автомобиле разработан для записи следующих данных:

- как работали различные системы данного автомобиля;
- насколько сильно (если вообще) водитель выжал педаль акселератора и/или педаль тормоза, и
- как быстро двигался автомобиль.

Эти данные помогают лучше понять обстоятельства, при которых происходят аварии и причиняются травмы.

ПРИМЕЧАНИЕ: Данные EDR записываются вашим автомобилем, только если происходят необычные аварийные ситуации; EDR не записывает данные при обычных условиях вождения и персональные данные (например, имя, пол, возраст и место аварии). Однако третьи стороны, например, правоохранительные органы, могут прилагать данные EDR к другим личным данным, обычно получаемым во время расследования аварии.

Для прочтения данных, записанных EDR, необходимо специальное оборудование и доступ к автомобилю или EDR. Так же, как и производитель автомобиля, другие стороны, такие как правоохранительные органы, обладающие специальным оборудованием, могут прочесть информацию, если у них есть доступ к автомобилю или EDR.

● Разглашение данных EDR

Toyota не будет раскрывать данные, записанные в EDR, третьим лицам за исключением случаев, когда:

- Получено согласие владельца автомобиля (или арендатора для арендованного автомобиля)
- В ответ на официальный запрос полиции, суда или правительственного учреждения
- Для использования компанией Toyota в судебном процессе

Однако, если необходимо, Toyota может:

- Использовать данные для исследования работы систем безопасности автомобиля
- Раскрывать данные третьим лицам для исследований без раскрытия информации о конкретном автомобиле или его владельце

Утилизация автомобиля Toyota

Устройства, обеспечивающие срабатывание подушек безопасности системы SRS и преднатяжителей ремней безопасности в вашем автомобиле Toyota, содержат взрывоопасные химические вещества. Если автомобиль утилизируется с работоспособными подушками безопасности и преднатяжителями ремней безопасности, может произойти такой несчастный случай, как возгорание. Обратитесь на квалифицированную станцию технического обслуживания или к дилеру Toyota для извлечения и утилизации систем подушек безопасности SRS и преднатяжителей ремней безопасности перед утилизацией вашего автомобиля.

ПРЕДУПРЕЖДЕНИЕ

■ Общие меры безопасности при вождении

Вождение под влиянием медицинских препаратов или алкоголя: Никогда не садитесь за руль, находясь под действием алкоголя или лекарств, влияющих на вашу способность управлять автомобилем. Алкоголь и некоторые лекарства увеличивают время реакции, снижают способность оценивать ситуацию и нарушают координацию, что может привести к дорожно-транспортному происшествию, способному повлечь серьезные травмы или смерть.

Безопасное вождение: Всегда управляйте автомобилем с осторожностью. Старайтесь предугадать ошибки, которые могут допустить другие водители или пешеходы, и будьте готовы предотвратить дорожно-транспортные происшествия.

Отвлечение водителя: Будьте всегда полностью сконцентрированы на управлении автомобилем. Любые действия, отвлекающие внимание водителя, например, манипулирование регулирующими переключателями, разговор по мобильному телефону или чтение, могут привести к столкновению и повлечь серьезную травму или смерть вашу, ваших пассажиров или других участников движения.

■ Общие меры предосторожности для обеспечения безопасности детей

Запрещается оставлять детей без присмотра в автомобиле, никогда не давайте детям ключ и не позволяйте детям пользоваться им.

Дети могут завести автомобиль или сдвинуть рычаг переключения передач в нейтральное положение. Также существует опасность травмирования детей, играющих со стеклоподъемниками или другими устройствами автомобиля. Кроме того, перегрев или переохлаждение детей в закрытом автомобиле могут быть для них смертельно опасны.

Чтение данного руководства



ПРЕДУПРЕЖДЕНИЕ:

Указывает на то, что при несоблюдении может стать причиной серьезных травм или смерти людей.



ВНИМАНИЕ!

Указывает на то, что при несоблюдении может стать причиной повреждения или неисправности автомобиля или его оборудования.



Обозначает процедуры работы или эксплуатации. Выполняйте шаги в числовой последовательности.



Обозначает действие (нажим, вращение и т.д.), используемое для управления переключателями и другими устройствами.

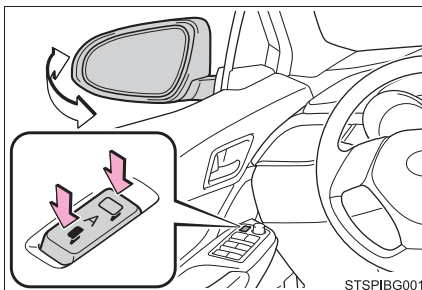

Указывает на результат действия (напр., крышка открывается).



Указывает разъясняемый компонент или положение.



Обозначает “Запрещается”, “Не делайте этого” или “Не допускайте этого”.

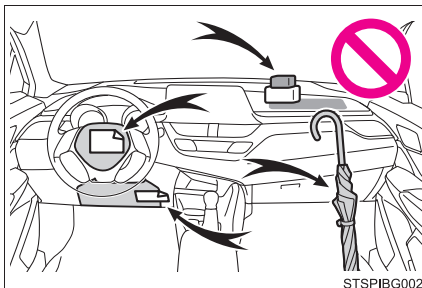

Выполнение поиска

■ Поиск по монтажному положению

- Указатель иллюстрацийстр. 14



■ Поиск по признаку неисправности или звуку

- Что делать, если...
(Поиск и устранение неисправностей)стр. 574



■ Поиск по заголовку

- Содержание.....стр. 2

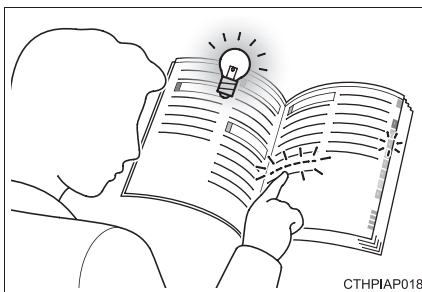

Указатель иллюстраций

■ Экстерьер

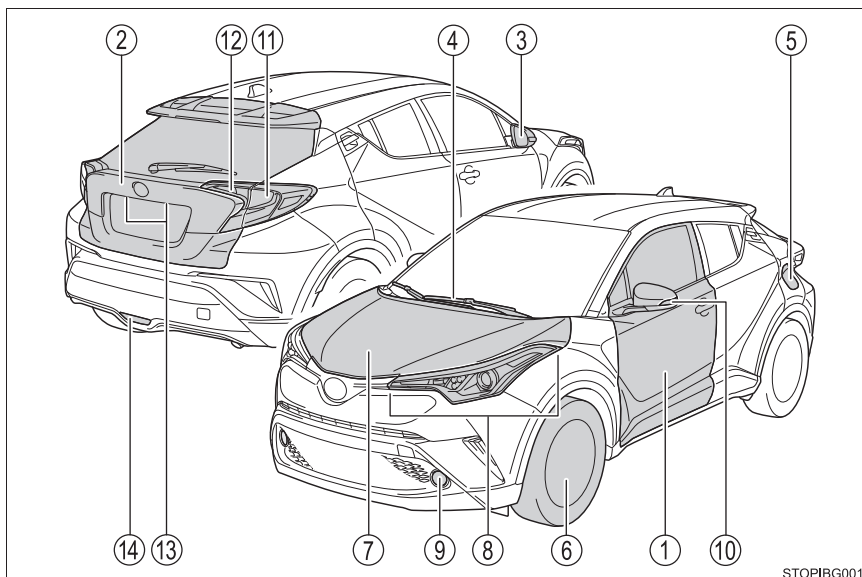

STOPIBG001

- | | | |
|---|--|-----------------|
| ① | Двери | стр. 108 |
| | Блокировка/разблокировка | стр. 108 |
| | Опускание/подъем боковых стекол | стр. 145 |
| | Блокировка/разблокировка с помощью механического
ключа *1 | стр. 528 |
| | Сигнальные лампы *2 | стр. 499 |
| ② | Дверь багажного отделения | стр. 117 |
| | Блокировка/разблокировка | стр. 117 |
| | Сигнальные лампы *2 | стр. 499 |
| ③ | Наружные зеркала заднего вида | стр. 142 |
| | Регулировка угла поворота зеркала | стр. 142 |
| | Складывание зеркал | стр. 143 |
| | Включение обогревателя зеркал | стр. 366, 374 |

- ④ **Передние стеклоочистители** стр. 208
 Меры предосторожности при эксплуатации автомобиля
 зимой стр. 299
 Предотвращение замерзания (антиобледенитель передних
 стеклоочистителей)^{*3} стр. 374
 Меры предосторожности при пользовании автомобильной
 мойкой стр. 404
- ⑤ **Лючок топливного бака** стр. 215
 Способ дозаправки стр. 215
 Тип топлива/емкость топливного бака стр. 548
- ⑥ **Шины** стр. 444
 Размер шин/давление в шинах стр. 558
 Зимние шины/цепи противоскольжения стр. 299
 Проверка/перестановка/система предупреждения о низком
 давлении в шинах стр. 444
 Решение проблем со спущенными шинами стр. 512
- ⑦ **Капот** стр. 427
 Открывание стр. 427
 Моторное масло стр. 548
 Способы устранения перегрева стр. 537

Лампы внешних фонарей для движения

(Способ замены: стр. 468, мощность в ваттах: стр. 559)

- ⑧ **Фары/передние габаритные фонари/дневные ходовые
 фонари/указатели поворота** стр. 189, 200
- ⑨ **Передние противотуманные фары**^{*3} стр. 206
- ⑩ **Боковые указатели поворота** стр. 189
- ⑪ **Задние фонари/задние указатели поворота** стр. 189, 200
- ⑫ **Стоп-сигналы (LED-тип)** стр. 200
Фонари заднего хода
 Переключение рычага переключения передач в
 положение R стр. 179, 185
- ⑬ **Фонари освещения регистрационного знака** стр. 200
- ⑭ **Задний противотуманный фонарь** стр. 206

*1: Автомобили с интеллектуальной системой доступа и пуска без ключа

*2: Автомобили с монохромным дисплеем

*3: При наличии

■ Приборная панель

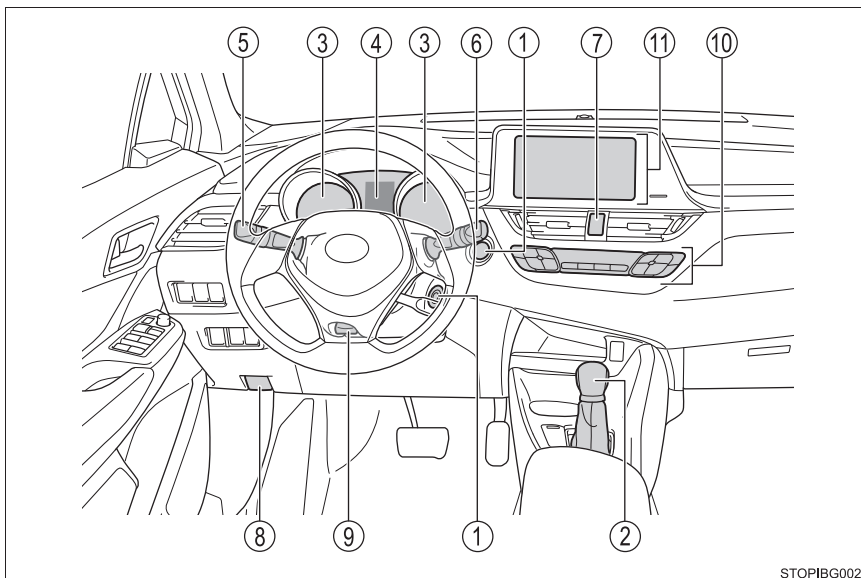

STOPIBG002

- ① **Замок запуска двигателя** **стр. 167, 170**
 Пуск двигателя/изменение положений^{*1} стр. 167
 Пуск двигателя/изменение режимов^{*2} стр. 170
 Аварийное выключение двигателя стр. 487
 Когда двигатель не запускается стр. 526
 Предупреждающие сообщения^{*2,3} стр. 507
- ② **Рычаг переключения передач** **стр. 179, 185**
 Изменение включенной передачи стр. 179, 185
 Меры предосторожности при буксировке стр. 489
 Когда рычаг переключения передач не переключается^{*4} стр. 183
- ③ **Приборы** **стр. 81**
 Показания приборов/регулировка подсветки комбинации приборов стр. 81, 92
 Сигнальные лампы/индикаторы стр. 72
 Когда загорятся сигнальные лампы стр. 499

- ④ **Многофункциональный информационный дисплей. стр. 85, 89**
Если отображается предупреждающее сообщение или индикатор стр. 507
- ⑤ **Рычаг переключателя указателей поворота. стр. 189**
Переключатель фар. стр. 200
Фары/передние габаритные фонари/задние фонари/дневные ходовые фонари стр. 200
Передние противотуманные фары^{*5}/задний противотуманный фонарь стр. 206
- ⑥ **Переключатель передних стеклоочистителей и омывателя. стр. 208**
Переключатель заднего стеклоочистителя и омывателя. стр. 213
Использование стр. 208, 213
Добавление жидкости омывателя стр. 442
Очистители фар стр. 208
- ⑦ **Выключатель ламп аварийной сигнализации стр. 486**
- ⑧ **Рычаг разблокировки капота стр. 427**
- ⑨ **Рычаг разблокировки регулировки угла наклона и вылета рулевой колонки. стр. 138**
- ⑩ **Система кондиционирования воздуха. стр. 364, 370**
Использование (механическая система кондиционирования воздуха) стр. 364
Использование (автоматическая система кондиционирования воздуха) стр. 370
Обогреватель заднего стекла стр. 366, 374
Обогреватели сидений^{*5} стр. 379
- ⑪ **Аудиосистема^{*5} стр. 306**
Система навигации/мультимедийная система^{*5, 6}
Информация о суточном пробеге/прошлая запись стр. 97

*1: Автомобили без интеллектуальной системы доступа и пуска без ключа

*2: Автомобили с интеллектуальной системой доступа и пуска без ключа

*3: Автомобили с цветным дисплеем

*4: Автомобили с бесступенчатой трансмиссией

*5: При наличии

*6: Для автомобилей с системой навигации или мультимедийной системой см. "Руководство для владельца по системе навигации и мультимедийной системе".

■ Переключатели

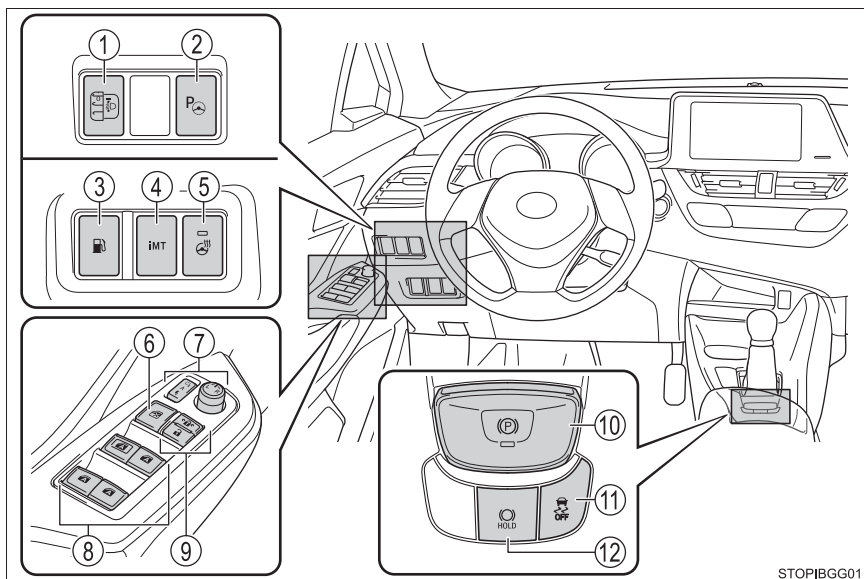

STOPIBGG01

- ① Механический регулятор угла наклона фар^{*1} стр. 202
- ② S-IPA (простая система интеллектуальной) парковки^{*1} стр. 254
- ③ Привод лючка топливного бака стр. 217
- ④ Выключатель “iMT” (интеллектуальная механическая коробка передач)^{*2} стр. 186
- ⑤ Переключатель обогревателя рулевого колеса^{*1} стр. 380
- ⑥ Переключатель блокировки стекол стр. 145
- ⑦ Переключатели наружных зеркал заднего вида стр. 142
- ⑧ Переключатели управления электростеклоподъемниками стр. 145
- ⑨ Переключатели блокировки дверей стр. 112
- ⑩ Переключатель стояночного тормоза стр. 190
Затягивание/отпускание стр. 190, 192
Меры предосторожности зимой стр. 300
Предупреждающий зуммер/сигнальная лампа/предупреждающее сообщение стр. 195, 501, 507
- ⑪ Выключатель системы VSC стр. 294
- ⑫ Переключатель системы удержания тормозов стр. 197

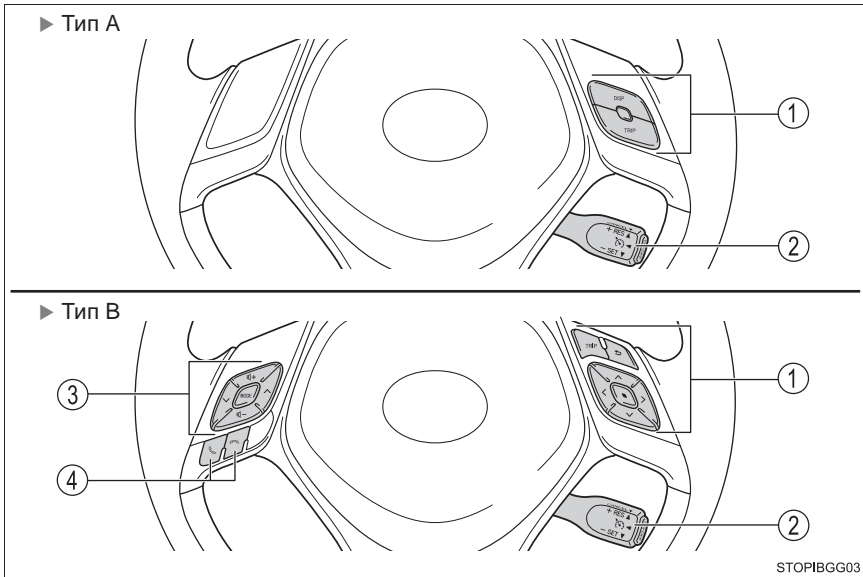

STOPIBGG03

- ① Переключатели управления приборами стр. 85, 90
- ② Переключатель круиз-контроля*1 стр. 219
- ③ Переключатели дистанционного управления аудиосистемой*1, 3 стр. 307, 342
- ④ Переключатели телефона*1, 3 стр. 342

*1: При наличии

*2: Автомобили с механической коробкой передач

*3: Для автомобилей с системой навигации или мультимедийной системой см. "Руководство для владельца по системе навигации и мультимедийной системе".

■ Салонные

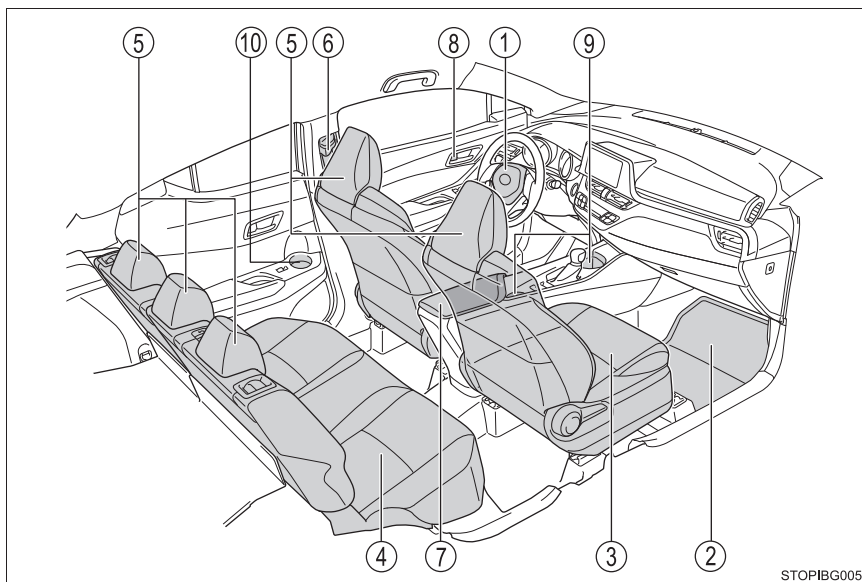

STOPIBG005

- ① Подушки безопасности системы SRS. стр. 33
- ② Напольные коврики стр. 24
- ③ Передние сиденья стр. 130
- ④ Задние сиденья стр. 132
- ⑤ Подголовники стр. 134
- ⑥ Ремни безопасности стр. 28
- ⑦ Отделение в центральном подлокотнике стр. 385
- ⑧ Внутренние кнопки блокировки стр. 112
- ⑨ Подстаканники стр. 387
- ⑩ Держатели для бутылок стр. 386

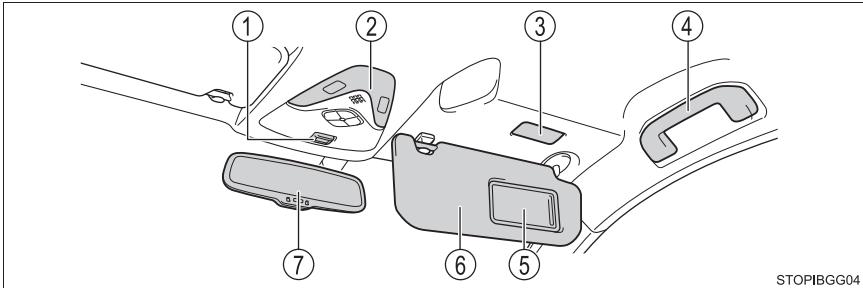

STOPIBGG04

- ① Кнопка “SOS”^{*1} стр. 396
- ② Фонари освещения салона/фонари персонального освещения стр. 382, 383
- ③ Лампы подсветки косметических зеркал^{*1} стр. 392
- ④ Поручни стр. 395
- ⑤ Косметические зеркала стр. 392
- ⑥ Солнцезащитные козырьки^{*2} стр. 392
- ⑦ Внутреннее зеркало заднего вида стр. 140

*1: При наличии

*2: ЗАПРЕЩАЕТСЯ использовать направленное назад детское сиденье на сиденье, защищенном АКТИВНОЙ ПОДУШКОЙ БЕЗОПАСНОСТИ, перед ним, т.к. это может стать причиной СМЕРТИ или СЕРЬЕЗНОЙ ТРАВМЫ РЕБЕНКА. (→стр. 52)



1-1. Для безопасного использования	
Перед началом движения.....	24
Для безопасного вождения.....	26
Ремни безопасности	28
Подушки безопасности системы SRS	33
Меры предосторожности относительно выхлопных газов.....	44
1-2. Безопасность детей	
Поездка с детьми	45
Детские сиденья	46
1-3. Противоугонная система	
Система иммобилайзера двигателя.....	69

Перед началом движения

Напольный коврик

Используйте только те коврики, которые специально предназначены для автомобилей данной модели и модельного года. Надежно прикрепите их в надлежащих местах к напольному покрытию.

- 1 Вставьте крепежные крючки (скобы) в отверстия напольного коврика.

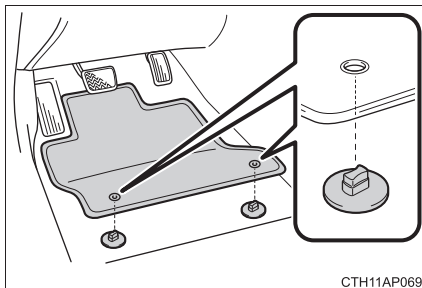

- 2 Для закрепления напольных ковриков на месте поверните верхнюю ручку каждого крепежного крючка (скобы).

*: Всегда выравнивайте метки \triangle .

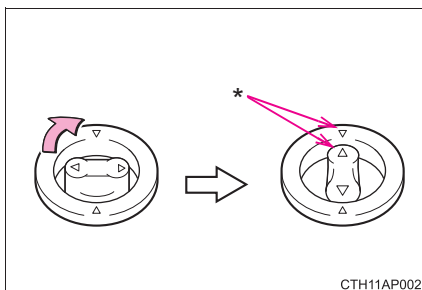

Форма крепежных крючков (скоб) может отличаться от показанных на иллюстрации.

⚠ ПРЕДУПРЕЖДЕНИЕ

Соблюдайте следующие меры предосторожности.

В противном случае коврик будет проскальзывать под ногами водителя и во время движения может оказаться под педалями. Это может привести к неожиданному ускорению или затруднить остановку автомобиля. Это может стать причиной аварии с серьезными или смертельными травмами.

■ При установке коврика под сиденьем водителя

- Не используйте напольные коврики, которые предназначены для автомобилей других моделей или других модельных годов, даже если они являются оригинальными напольными ковриками Toyota.
- Используйте только те напольные коврики, которые предназначены для установки под сиденьем водителя.
- Всегда устанавливайте напольный коврик надежно, используя предусмотренные для этого крепежные крючки (скобы).
- Не пользуйтесь двумя или более напольными ковриками, положенными друг на друга.
- Не устанавливайте напольный коврик в перевернутом положении.

■ Перед началом движения

- Проверьте, что напольный коврик надежно закреплен в надлежащем месте с помощью всех предусмотренных для этого крепежных крючков (скоб). Обязательно выполняйте эту проверку после очистки пола.
- При выключенном двигателе, когда рычаг переключения передач находится в положении Р (бесступенчатая трансмиссия) или N (механическая коробка передач), полностью выжмите каждую педаль и проверьте, не мешает ли напольный коврик сделать это.

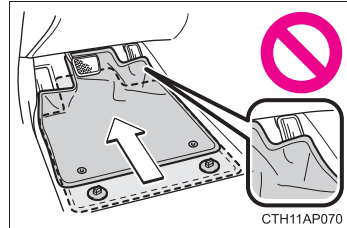

Для безопасного вождения

Для безопасного вождения отрегулируйте сиденье и зеркало в надлежащем положении перед началом движения.

Правильная поза при вождении

- ① Отрегулируйте угол наклона спинки сиденья так, чтобы вы сидели ровно, и вам не требовалось наклоняться вперед для управления автомобилем. (→стр. 130)
- ② Отрегулируйте сиденье так, чтобы вы могли выжимать педали полностью, и так, чтобы руки слегка сгибались в локтях при управлении рулевым колесом. (→стр. 130, 138)
- ③ Зафиксируйте подголовник так, чтобы его центр находился по возможности точно на уровне верхних кончиков ваших ушей. (→стр. 134)
- ④ Правильно наденьте ремень безопасности. (→стр. 28)

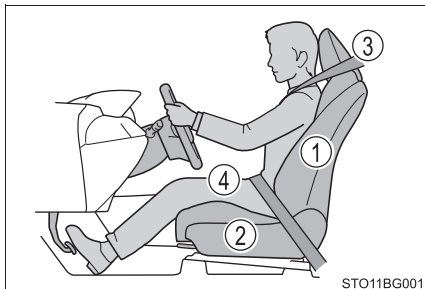

Правильное использование ремней безопасности

Перед началом движения убедитесь, что все пассажиры пристегнуты ремнями безопасности. (→стр. 28)

До тех пор, пока ребенок не станет достаточно большим, чтобы правильно надевать ремень безопасности, используйте подходящее детское сиденье. (→стр. 46)

Регулировка зеркал

Убедитесь, что можете отчетливо видеть обстановку сзади автомобиля, должным образом отрегулировав внутреннее и наружные зеркала заднего вида. (→стр. 140, 142)



ПРЕДУПРЕЖДЕНИЕ

Соблюдайте следующие меры предосторожности.

Пренебрежение ими может привести к серьезной травме или смерти.

- Не регулируйте положение сиденья водителя во время движения.
В противном случае водитель может потерять контроль над автомобилем.
- Не следует подкладывать подушку между спиной водителя или переднего пассажира и спинкой сиденья.
Подушка может помешать правильной позе и снизить эффективность ремня безопасности и подголовника.
- Не размещайте ничего под передними сиденьями.
Предметы, помещенные под передние сиденья, могут быть зажаты направляющими сиденья и помешают его фиксации в нужном положении. Это может привести к аварии, а также к повреждению механизма регулировки.
- Всегда соблюдайте законодательно установленные ограничения скорости при движении по дорогам общего пользования.
- Во время поездок на большие расстояния следует делать регулярные перерывы до того, как вы начнете чувствовать усталость.
Также, если вы устали или сонливы, не заставляйте себя продолжать движение, а сделайте перерыв незамедлительно.

Ремни безопасности

Перед началом движения убедитесь, что все пассажиры пристегнуты ремнями безопасности.

Правильное использование ремней безопасности

- Наденьте ремень таким образом, чтобы плечевая часть ремня проходила через плечо, не соскальзывала с него и не касалась шеи.
- Поясная часть ремня безопасности должна располагаться на бедрах как можно ниже.
- Отрегулируйте положение спинки сиденья. Сидите прямо, плотно прижимаясь спиной к спинке сиденья.
- Не перекручивайте ремень безопасности.



STO11BG002

Пристегивание и отстегивание ремня безопасности

- ① Для того чтобы пристегнуть ремень безопасности, вставьте язычок в замок до щелчка.
- ② Для того чтобы отстегнуть ремень безопасности, нажмите кнопку фиксатора.

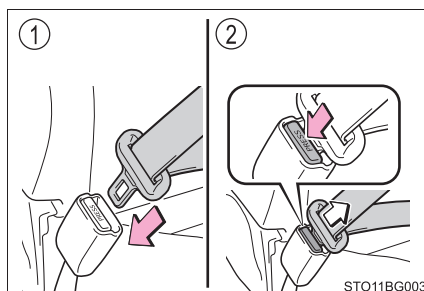

STO11BG003

Регулировка высоты плечевого крепления ремня безопасности (передние сиденья)

- ① Нажмите на плечевое крепление ремня безопасности вниз, нажимая при этом на кнопку фиксатора.
- ② Нажмите на плечевое крепление ремня безопасности вверх.

Передвигайте регулятор высоты вниз и вверх до требуемого положения, пока не услышите щелчок.

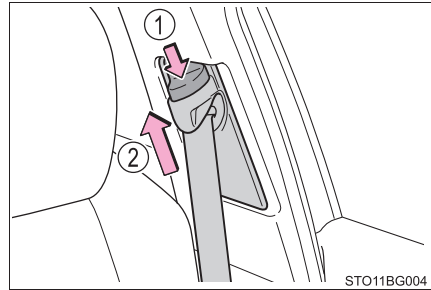

Преднатяжители ремней безопасности (передние сиденья)

Преднатяжители помогают быстро зафиксировать пассажиров, натягивая ремень безопасности при определенных видах серьезных фронтальных или боковых столкновений автомобиля.

Преднатяжители не срабатывают при незначительных фронтальных ударах, незначительных боковых ударах, ударах сзади или при опрокидывании автомобиля.

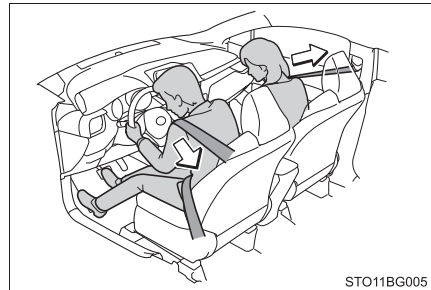

■ Аварийный блокирующий натяжитель (ELR)

Натяжитель блокирует ремень во время резкой остановки или столкновения. Он также может сработать, если вы слишком быстро наклоняетесь вперед. Ремень будет легко вытягиваться при медленных плавных движениях, обеспечивая вам полную свободу движений.

■ Использование ремня безопасности для детей

Ремни безопасности автомобиля разработаны, главным образом, для взрослых людей.

- До тех пор, пока ребенок не станет достаточно большим, чтобы правильно надевать ремень безопасности, используйте подходящее детское сиденье. (→стр. 46)
- Когда ребенок станет достаточно большим, чтобы правильно пользоваться ремнем безопасности, следуйте инструкциям по использованию ремня безопасности. (→стр. 28)

■ Замена ремня после срабатывания преднатяжителя

В случае нескольких последовательных столкновений преднатяжители срабатывают только во время первого столкновения, и не срабатывают во время второго или последующих столкновений.

■ Нормативы, касающиеся ремней безопасности

Если в стране, где вы проживаете, существуют законодательные нормы, регулирующие использование ремней безопасности, обратитесь к дилеру Toyota для замены или установки ремней безопасности.

ПРЕДУПРЕЖДЕНИЕ

Соблюдайте следующие меры предосторожности, чтобы снизить риск повреждений в случае резкого торможения, отклонения или аварии. Пренебрежение ими может привести к серьезной травме или смерти.

■ Использование ремней безопасности

- Убедитесь, что все пассажиры пристегнуты ремнями безопасности.
- Всегда правильно надевайте ремень безопасности.
- Каждый ремень безопасности предназначен только для одного человека. Не используйте один ремень безопасности более чем для одного человека, в том числе, для детей.
- Toyota рекомендует размещать детей на заднем сиденье и всегда использовать ремни безопасности и/или подходящее детское сиденье.
- Не откидывайте сиденье больше, чем это необходимо для достижения правильного положения тела. Ремень безопасности действует наиболее эффективно, когда пассажир сидит прямо и плотно прижимается спиной к спинке сиденья.
- Не продевайте плечевую часть ремня безопасности под руку.
- Всегда располагайте ремень поперек бедер низко и плотно.

■ Беременные женщины

Обратитесь за консультацией к врачу, как вам лучше надевать ремень безопасности. (→стр. 28)

Беременные женщины должны расположить поясную часть ремня на бедрах настолько низко, насколько это возможно так же, как и другие пассажиры, полностью вытянув плечевую часть ремня над плечом, и избегая контакта ремня с областью живота.

Если ремень надет неправильно, то не только беременная женщина, но и плод могут получить опасные или смертельные травмы в результате резкого торможения или столкновения.

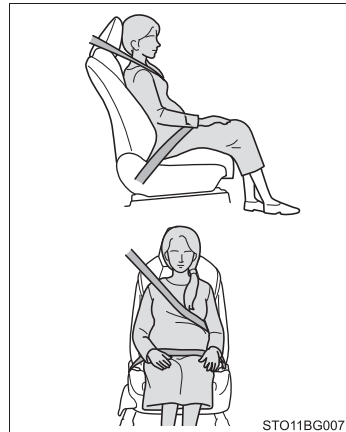

 **ПРЕДУПРЕЖДЕНИЕ****■ Больные люди**

Обратитесь за консультацией к врачу, как вам лучше надевать ремень безопасности. (→стр. 28)

■ Когда в автомобиле находятся дети

→стр. 60

■ Преднатяжители ремней безопасности

При срабатывании преднатяжителя загорается сигнальная лампа системы SRS. В этом случае ремень безопасности нельзя использовать снова и его следует заменить у дилера Toyota.

■ Регулируемое плечевое крепление ремня безопасности (передние сиденья)

Всегда следите за тем, чтобы плечевая часть ремня располагалась на уровне ваших плеч. Ремень должен находиться далеко от вашей шеи, но не спадать с плеча. Несоблюдение этого правила может снизить защиту во время аварии и привести к серьезным травмам или смерти во время резкой остановки, резкого поворота или аварии. (→стр. 29)

■ Повреждение и износ ремня безопасности

- Не повреждайте ремни безопасности, чтобы ремень, язычок или замок не зажимались дверью.
- Периодически проверяйте систему ремней безопасности. Убедитесь в отсутствии порезов, износа и незатянутых деталей. Не используйте поврежденный ремень безопасности - замените его. Поврежденные ремни безопасности не смогут защитить пассажиров от серьезных или смертельных травм.
- Убедитесь, что ремень и язычок застегнуты, а ремень не перекручен. Если ремень безопасности работает неправильно, незамедлительно обратитесь к дилеру Toyota.
- Замените сиденье в сборе, включая ремни, если автомобиль попал в серьезную аварию, даже если нет видимых повреждений.
- Не пытайтесь устанавливать, снимать, модифицировать, разбирать или утилизировать ремни безопасности. Производите любой необходимый ремонт у дилера Toyota. Ненадлежащее обращение может привести к неправильной работе.

Подушки безопасности системы SRS

Подушки безопасности системы SRS надуваются при серьезных столкновениях определенного характера, которые могут сильно травмировать пассажиров. Как и ремни безопасности, они помогают снизить риск серьезной травмы или смерти.

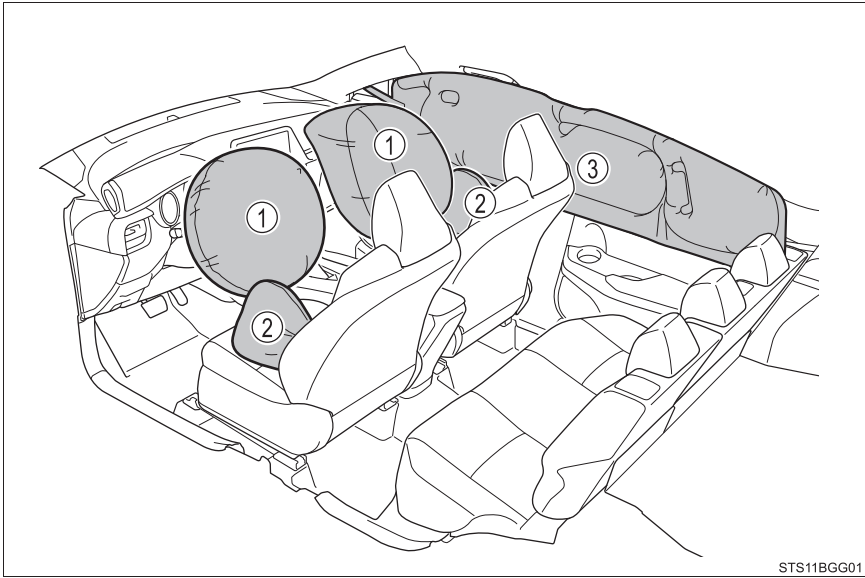

STS11BGG01

◆ Передние подушки безопасности системы SRS

- ① Подушка безопасности системы SRS водителя/переднего пассажира
Может помочь защитить голову и грудь водителя и переднего пассажира от столкновения с элементами салона автомобиля

◆ Боковые подушки и шторки безопасности системы SRS

- ② Боковые передние подушки безопасности системы SRS (при наличии)
Могут помочь защитить туловища пассажиров на переднем сиденье
- ③ Шторки безопасности системы SRS (при наличии)
Могут помочь защитить преимущественно головы пассажиров, сидящих на крайних сиденьях

Компоненты системы подушек безопасности SRS

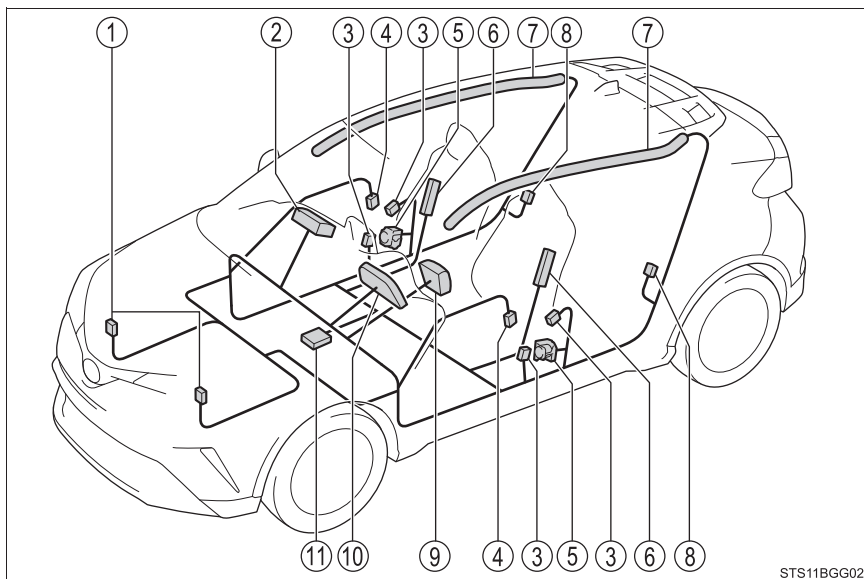

STS11BGG02

- | | |
|---|--|
| ① Передние датчики удара | ⑥ Боковые подушки безопасности (при наличии) |
| ② Подушка безопасности переднего пассажира | ⑦ Шторки безопасности (при наличии) |
| ③ Боковые датчики удара (передние) (при наличии) | ⑧ Боковые датчики удара (задние) (при наличии) |
| ④ Боковые датчики удара (передняя дверь) (при наличии) | ⑨ Подушка безопасности водителя |
| ⑤ Преднатяжители ремней безопасности и ограничители усилий (передние) | ⑩ Сигнальная лампа системы SRS |
| | ⑪ Узел датчиков подушек безопасности |

Основные компоненты системы подушек безопасности SRS представлены выше. Системой подушек безопасности SRS управляет узел датчиков подушек безопасности. При срабатывании подушек безопасности в пиропатронах происходит химическая реакция, в результате которой подушки быстро заполняются нетоксичным газом и ограничивают перемещение пассажиров.

**ПРЕДУПРЕЖДЕНИЕ****■ Меры предосторожности при обращении с подушками безопасности системы SRS**

При обращении с подушками безопасности системы SRS соблюдайте следующие меры предосторожности.

Пренебрежение ими может привести к серьезной травме или смерти.

- Водитель и все пассажиры, сидящие в автомобиле, должны правильно надевать ремни безопасности.

Подушки безопасности системы SRS – это дополнительные устройства, используемые вместе с ремнями безопасности.

- Подушка безопасности системы SRS водителя срабатывает со значительной силой и может стать причиной серьезной травмы или смерти, особенно при очень близком расположении водителя к подушке безопасности.

Поскольку зона риска для подушки безопасности водителя составляет первые 50 - 75 мм (мм) ее наполнения, то, находясь на расстоянии 250 мм (мм) от подушки безопасности, вы обеспечите свою безопасность. Данное расстояние измеряется от центра рулевого колеса до грудины. Если оно меньше 250 мм (мм), вы можете изменить его несколькими способами:

- Отодвиньте сиденье назад настолько, чтобы вам было удобно доставать до педалей.
- Немного откиньте назад спинку сиденья.
Хотя конструкции автомобилей различаются, многие водители смогут обеспечить расстояние 250 мм (мм) даже при полностью сдвинутом вперед сиденье, просто слегка откинув назад спинку сиденья. Если вам плохо видно дорогу при откинутой назад спинке сиденья, положите на сиденье плотную, нескользящую подушку, либо приподнимите сиденье, если в вашем автомобиле предусмотрена такая регулировка.
- Если в вашем автомобиле регулируется рулевое колесо, наклоните его вниз. В этом случае подушка безопасности будет направлена в сторону груди, а не в направлении головы и шеи.

Сиденье должно быть отрегулировано так, как рекомендовано выше, однако, вы по-прежнему должны иметь возможность нажимать на педали, управлять рулевым колесом и хорошо видеть приборную панель.

- Подушка безопасности системы SRS переднего пассажира также срабатывает со значительной силой и может стать причиной серьезной травмы или смерти, особенно при очень близком расположении переднего пассажира к подушке безопасности. Сиденье переднего пассажира должно располагаться как можно дальше от подушки безопасности, а спинка сиденья должна быть отрегулирована таким образом, чтобы пассажир сидел прямо.

⚠ ПРЕДУПРЕЖДЕНИЕ

- Неправильно размещенные и/или плохо зафиксированные дети в возрасте до года и старше могут получить серьезные или смертельные травмы в результате срабатывания подушки безопасности. Для детей, которые слишком малы для обычных ремней безопасности, следует использовать специальные детские сиденья. Toyota настоятельно рекомендует размещать младенцев и детей на задних сиденьях автомобиля и обеспечивать их правильную фиксацию. Задние сиденья более безопасны для детей и младенцев, чем сиденье переднего пассажира. (→стр. 46)

■ Меры предосторожности при обращении с подушками безопасности системы SRS

- Не садитесь на край сиденья и не прислоняйтесь к торпедо.

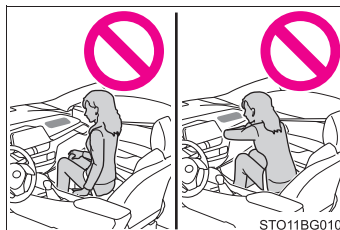

- Не позволяйте детям стоять напротив подушки безопасности системы SRS переднего пассажира или сидеть на коленях переднего пассажира.

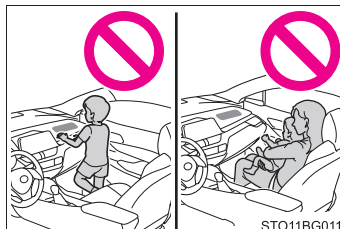

- Не позволяйте пассажирам, сидящим на переднем сиденье, держать какие-либо предметы на коленях.

- Автомобили с боковыми подушками и шторками безопасности системы SRS: Не прислоняйтесь к двери, продольной балке крыши или передним, боковым и задним стойкам.



- Автомобили с боковыми подушками и шторками безопасности системы SRS: Не позволяйте никому стоять на коленях на сиденьях пассажиров лицом к двери или высовывать голову или руки из автомобиля.



⚠ ПРЕДУПРЕЖДЕНИЕ

■ Меры предосторожности при обращении с подушками безопасности системы SRS

- Не прикрепляйте и не прислоняйте предметы к торпедо или накладке рулевого колеса.

Эти предметы могут сыграть роль метательных снарядов при срабатывании подушек безопасности системы SRS водителя и переднего пассажира.

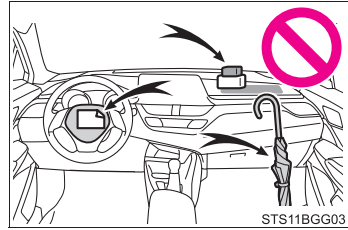

- Автомобили с боковыми подушками и шторками безопасности системы SRS: Не прикрепляйте ничего к таким зонам, как дверь, ветровое стекло, стекло боковой двери, передняя или задняя стойка, продольная балка крыши и поручень.

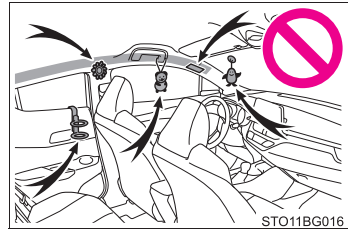

- Автомобили с боковыми подушками безопасности системы SRS: Не используйте аксессуары, закрывающие места, под которыми находятся боковые подушки безопасности системы SRS, поскольку они могут помешать срабатыванию этих подушек безопасности. Такие аксессуары могут помешать правильному срабатыванию боковых подушек безопасности, вывести систему из строя или стать причиной случайного срабатывания боковых подушек безопасности и, как следствие, серьезной травмы или смерти.

- Не ударяйте и не нажимайте с усилием на места, вокруг которых находятся компоненты подушек безопасности системы SRS, или передние двери. Это может стать причиной неисправности подушек безопасности системы SRS.

- Не дотрагивайтесь до деталей подушек безопасности SRS сразу после того, как они сработали (надулись), поскольку они могут быть горячими.

- Если вам трудно дышать после срабатывания подушек безопасности системы SRS, откройте дверь или опустите стекло для доступа свежего воздуха, либо выйдите из автомобиля, если это не представляет для вас опасности. Как можно быстрее смойте любые остатки порошка во избежание раздражения кожи.

- Автомобили со шторками безопасности системы SRS: Если зоны хранения подушек безопасности системы SRS, такие как накладка рулевого колеса, облицовка передней и задней стойки, повреждены или треснуты, замените их у дилера Toyota.

**ПРЕДУПРЕЖДЕНИЕ****■ Изменение и утилизация компонентов системы подушек безопасности системы SRS**

Не утилизируйте автомобиль и не выполняйте любую из модификаций, указанных ниже, без консультации с дилером Toyota. Подушки безопасности системы SRS могут выйти из строя или случайно сработать (надуться), став причиной серьезной травмы или смерти.

- Установка, демонтаж, разборка и ремонт подушек безопасности системы SRS
- Ремонт, модификации, демонтаж или замена рулевого колеса, приборной панели, торпедо, сидений или обивки сидений, передних, боковых и задних стоек, продольных балок крыши или панелей передних дверей, обивки и динамиков
- Автомобили с боковыми подушками и шторками безопасности системы SRS: Конструктивные изменения панели передней двери (например, проделывание в ней отверстия)
- Ремонт или изменения переднего крыла, переднего бампера или боковых деталей пассажирского салона
- Установка защиты на решетку (кенгурятник и т.д.), плужных снегоочистителей или лебедок
- Изменения системы подвески автомобиля
- Установка электронных устройств, таких как мобильные приемо-передающие радиосистемы (РЧ-передатчик) и CD-плееры

■ Если сработали (надулись) подушки безопасности системы SRS

- Легкие ссадины, ожоги, синяки и т.д. могут быть получены вследствие крайне быстрого срабатывания (надувания) подушек безопасности системы SRS под воздействием горячих газов.
- Послышится громкий хлопок, и просыплется белый порошок.
- Части модуля подушки безопасности (ступица рулевого колеса, крышка подушки безопасности и пиропатрон), а также передние сиденья, детали передней и задней стоек и продольные балки крыши могут оставаться горячими в течение нескольких минут. Сама подушка безопасности также может нагреться.
- Ветровое стекло может треснуть.
- Автомобили с системой ЭРА-ГЛОНАСС/ЭВАК: Когда срабатывают подушки безопасности SRS, система отправляет экстренный вызов* в диспетчерский центр ЭРА-ГЛОНАСС/ЭВАК и передает информацию о местоположении автомобиля (без необходимости нажатия кнопки "SOS"), а диспетчер пытается поговорить с пассажирами или водителем, чтобы оценить серьезность ситуации и понять, какая помощь им требуется. Если пассажиры и водитель не могут выйти на связь, диспетчер автоматически расценивает вызов как экстренный и помогает организовать необходимую экстренную помощь. (→стр. 396)

*: В некоторых случаях вызов не возможен. (→стр. 400)

■ Условия срабатывания подушки безопасности системы SRS (передние подушки безопасности системы SRS)

- Передние подушки безопасности системы SRS сработают, если сила удара превысит расчетный пороговый уровень (уровень силы, соответствующий фронтальному столкновению автомобиля с неподвижной и недеформируемой преградой при движении со скоростью примерно 20 - 30 км/ч (км/ч)).
Однако эта пороговая скорость будет значительно выше в следующих ситуациях:
 - Если автомобиль столкнулся с объектом, который может быть сдвинут или деформирован при столкновении, таким как припаркованный автомобиль или столб с вывеской
 - Если автомобиль при столкновении уходит под объект, например, передней частью "уходит" под платформу грузового автомобиля
- В зависимости от типа столкновения возможно, что сработают только преднатяжители ремней безопасности.

■ Условия срабатывания подушки безопасности системы SRS (боковые подушки и шторки безопасности системы SRS) (при наличии)

- Боковые подушки и шторки безопасности системы SRS работают, если сила удара превысит заданный пороговый уровень (уровень силы, соответствующий силе удара, создаваемого транспортным средством массой примерно 1500 кг (кг) при столкновении с кузовом автомобиля на скорости примерно 20 - 30 км/ч (км/ч), при направлении движения транспортного средства перпендикулярно расположению автомобиля).
- Боковые подушки и шторки безопасности системы SRS также могут сработать в случае сильного фронтального столкновения.

■ Условия, при которых могут сработать (надуться) подушки безопасности системы SRS, помимо столкновения

Передние подушки и шторки безопасности системы SRS (при наличии) могут сработать при сильном ударе со стороны днища автомобиля. На иллюстрации показаны некоторые примеры.

- Удар о бордюрное ограждение, край тротуара или твердое препятствие
- Попадание в глубокую яму или скачок на ней
- Жесткое приземление или падение

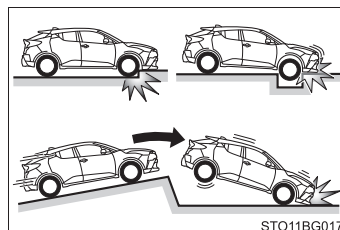

■ Типы столкновений, при которых подушки безопасности системы SRS могут не сработать (передние подушки безопасности системы SRS)

Передние подушки безопасности системы SRS обычно не надуваются в случае бокового или заднего столкновения, опрокидывания автомобиля или фронтального столкновения на низкой скорости. Однако, если в любом из перечисленных выше случаев замедление автомобиля будет достаточно интенсивным, передние подушки безопасности системы SRS могут сработать.

- Боковое столкновение
- Заднее столкновение
- Опрокидывание автомобиля

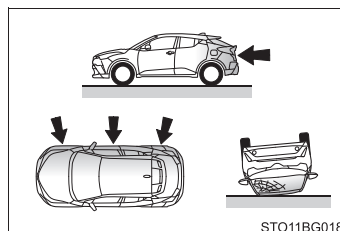

■ **Типы столкновений, при которых могут не сработать подушки безопасности системы SRS (боковые подушки и шторки безопасности системы SRS) (при наличии)**

Боковые подушки и шторки безопасности системы SRS могут не сработать, если автомобиль подвергается боковому столкновению под определенным углом, либо если при боковом столкновении затрагивается не пассажирский салон, а другие части кузова автомобиля.

- Боковое столкновение, при котором затрагивается не пассажирский салон, а другие части кузова автомобиля
- Боковое столкновение под углом

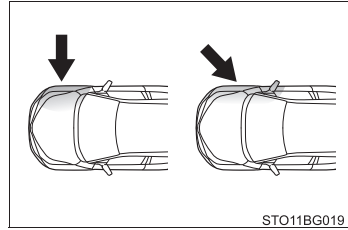

Боковые подушки безопасности SRS обычно не надуваются в случае фронтального или заднего столкновения, опрокидывания автомобиля или бокового столкновения на низкой скорости.

- Фронтальное столкновение
- Заднее столкновение
- Опрокидывание автомобиля

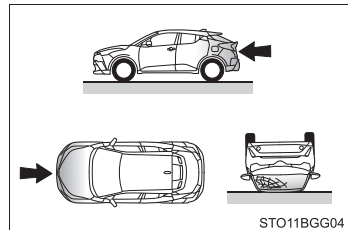

Боковые подушки и шторки безопасности системы SRS обычно не срабатывают в случае фронтального или заднего столкновения, опрокидывания автомобиля или бокового столкновения на низкой скорости.

- Заднее столкновение
- Опрокидывание автомобиля

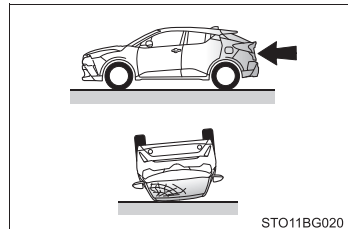

■ Когда обращаться к дилеру Toyota

В следующих случаях автомобилю потребуется проверка и/или ремонт. Как можно быстрее обратитесь к дилеру Toyota.

- Какие-либо подушки безопасности системы SRS надулись.
- Повреждение или деформация передней части автомобиля или незначительная авария, при которой не надулись передние подушки безопасности системы SRS.

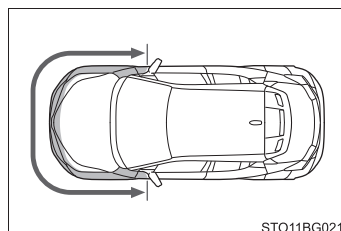

STO11BG021

- Автомобили с боковыми подушками и шторками безопасности системы SRS: Повреждение, деформация или отверстие в части двери или окружающем участке, либо незначительная авария, при которой не сработали боковые подушки и шторки безопасности системы SRS.

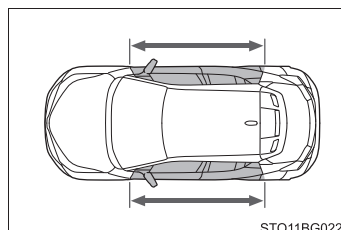

STO11BG022

- Накладка рулевого колеса или торпедо рядом с подушкой безопасности переднего пассажира поцарапана, имеет трещины или другие повреждения.

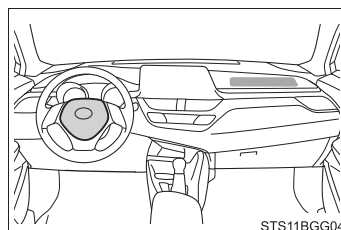

STS11BGG04

- Автомобили с боковыми подушками безопасности системы SRS: Поверхность сидений с боковой подушкой безопасности поцарапана, имеет трещины или другие повреждения.

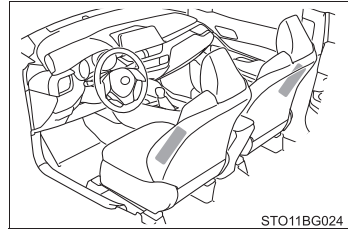

- Автомобили со шторками безопасности системы SRS: Части передних стоек, задних стоек или облицовка продольных балок крыши (обивка), под которыми находятся шторки безопасности, поцарапаны, имеют трещины или другие повреждения.

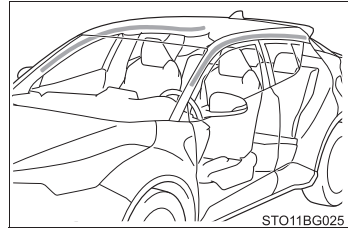

Меры предосторожности относительно выхлопных газов

При вдыхании выхлопных газов в организм человека поступают токсичные вещества.

ПРЕДУПРЕЖДЕНИЕ

Выхлопные газы содержат вредный для здоровья угарный газ (CO), который не имеет ни цвета, ни запаха. Соблюдайте следующие меры предосторожности. Несоблюдение этих мер может привести к скапливанию выхлопных газов в салоне, что может стать причиной несчастного случая из-за головокружения, либо может привести к смерти или представлять угрозу здоровью.

■ Важные моменты во время движения

- Дверь багажного отделения должна быть закрыта.
- Если ощущается запах выхлопных газов в салоне автомобиля даже при закрытой двери багажного отделения, опустите стекла и как можно быстрее проверьте автомобиль у дилера Toyota.

■ Во время парковки

- Если автомобиль находится в плохо проветриваемом помещении или в закрытом помещении, например, в гараже, выключите двигатель.
- Не оставляйте автомобиль с работающим двигателем на длительное время. Если этого избежать невозможно, припаркуйте автомобиль на открытом пространстве и следите за тем, чтобы выхлопные газы не попали в салон автомобиля.
- Не оставляйте двигатель включенным там, где возможно выпадение снега, или там, где снег уже идет. Если во время работы двигателя вокруг автомобиля нарастают сугробы, выхлопные газы могут скапливаться вокруг и проникать в салон.

■ Выхлопная труба

Следует периодически проверять выхлопную систему. Если появилось отверстие или трещина, вызванная коррозией, повреждение муфты или нетипичный звук выхлопа, обязательно проверьте и отремонтируйте автомобиль у дилера Toyota.

Поездка с детьми

Соблюдайте следующие меры предосторожности, когда дети находятся в автомобиле.

До тех пор, пока ребенок не станет достаточно большим, чтобы правильно надевать ремень безопасности, используйте подходящее детское сиденье.

- Детям рекомендуется сидеть на задних сиденьях во избежание случайного контакта с рычагом переключения передач, переключателем стеклоочистителей и т.д.
- Используйте замок для защиты от детей для задних дверей или переключатель блокировки стекол во избежание открывания двери детьми во время движения или случайного срабатывания электростеклоподъемников. (→стр. 113, 145)
- Не позволяйте маленьким детям управлять оборудованием, в котором могут застрять или быть защемлены части тела, таким как электростеклоподъемники, капот, дверь багажного отделения, сиденья и т.д.



ПРЕДУПРЕЖДЕНИЕ

Запрещается оставлять детей без присмотра в автомобиле, никогда не давайте детям ключ и не позволяйте детям пользоваться им.

Дети могут завести автомобиль или сдвинуть рычаг переключения передач в нейтральное положение. Также существует опасность травмирования детей, играющих с боковыми стеклами или другими устройствами автомобиля. Кроме того, перегрев или переохлаждение детей в закрытом автомобиле могут быть для них смертельно опасны.

Детские сиденья

Перед установкой детского сиденья в автомобиль необходимо соблюсти меры предосторожности, учесть разные типы детских сидений, а также способы установки и т.д., указанные в этом руководстве.

- Используйте детское сиденье при движении с ребенком, который не может правильно пользоваться ремнем безопасности. В целях безопасности ребенка устанавливайте детское сиденье на заднее сиденье. Обязательно соблюдайте способ установки, указанный в руководстве по эксплуатации, прилагаемом к детскому сиденью.
- Рекомендуется использовать оригинальное детское сиденье Toyota, т.к. оно обеспечивает наибольшую безопасность в этом автомобиле. Оригинальные детские сиденья Toyota изготовлены специально для автомобилей Toyota. Вы можете приобрести их у дилера Toyota.

Содержание

О чем следует помнить.....	стр. 46
Детское сиденье	стр. 48
Использование детского сиденья.....	стр. 51
Способ установки детского сиденья	
• Крепление с помощью ремня безопасности.....	стр. 54
• Крепление с помощью жесткого крепления ISOFIX.....	стр. 61
• Использование крепежного кронштейна (для верхнего ремня)	стр. 67

О чем следует помнить

- Определите приоритетность и соблюдайте предупреждения, а также законы и нормативы относительно детских сидений.
- До тех пор, пока ребенок не станет достаточно большим, чтобы правильно надевать ремень безопасности, используйте детское сиденье.
- Выберите детское сиденье, соответствующее возрасту и росту ребенка.
- Помните, что не все детские сиденья могут быть установлены во всех автомобилях.

Перед использованием или покупкой детского сиденья проверьте его совместимость с положениями сидений. (→стр. 55, 62)

**ПРЕДУПРЕЖДЕНИЕ****■ При поездке с ребенком**

Соблюдайте следующие меры предосторожности.

Пренебрежение ими может привести к серьезной травме или смерти.

- Для эффективной защиты ребенка при автомобильной аварии или резкой остановке ребенок должен быть надежно закреплен с помощью ремня безопасности или правильно установленного детского сиденья. Для получения сведений об установке см. руководство по эксплуатации, прилагаемое к детскому сиденью. Общие инструкции по установке имеются в данном руководстве.
- Toyota настоятельно рекомендует использовать надлежащее детское сиденье, соответствующее весу и росту ребенка и устанавливаемое на заднее сиденье. Статистика аварий говорит о том, что размещение ребенка на заднем сиденье более безопасно, чем на переднем сиденье.
- Удерживание ребенка на ваших или чьих-либо руках не заменит детского сиденья. В случае аварии ребенок может быть прижат к ветровому стеклу или зажат между тем, кто его держит, и салоном автомобиля.

■ Обращение с детским сиденьем

Если детское сиденье зафиксировано неправильно, ребенок или другие пассажиры могут получить серьезные травмы и даже погибнуть при внезапном торможении, внезапном повороте или аварии.

- Если автомобиль был подвергнут сильному удару при аварии и т.п., детское сиденье может иметь скрытые повреждения. В этом случае не используйте детское сиденье.
- В зависимости от детского сиденья установка может быть сложной или невозможной. В этих случаях проверьте, подходит ли детское сиденье для установки в автомобиле. (→стр. 55, 61) Обязательно установите и соблюдайте правила пользования после тщательного прочтения описания способа крепления детского сиденья в этом руководстве, а также в руководстве по эксплуатации, прилагаемом к детскому сиденью.
- Даже если детское сиденье не используется, оно должно быть надежно закреплено. Не оставляйте детское сиденье в незакрепленном виде в пассажирском салоне.
- Если необходимо отсоединить детское сиденье, уберите его из автомобиля или поместите его на хранение в багажное отделение.

Детское сиденье

Устанавливайте детское сиденье в автомобиле после проверки следующих пунктов.

■ Стандарты для детских сидений

Используйте детское сиденье, соответствующее ECE R44*¹ или ECE R129*^{1, 2}.

Следующий знак разрешения нанесен на детские сиденье, которые соответствуют требованиям.

Проверьте наличие знака разрешения на детском сиденье.

Пример представленного номера норматива

- ① Знак разрешения ECE R44*³
Указана весовая группа детей, применимая для знака разрешения ECE R44.
- ② Знак разрешения ECE R129*³
Указана применимая группа роста детей и масса, применимая для знака разрешения ECE R129.



*1: ECE R44 и ECE R129 являются нормативами ООН относительно детских сидений.

*2: Детские сиденья, упомянутые в данной таблице, могут отсутствовать в продаже за пределами зоны Европейского Союза.

*3: Указанный знак может отличаться в зависимости от изделия.

■ Весовая группа (только ECE R44)

Эта таблица весовых групп требуется при проверке совместимости детских сидений. Проверьте согласно таблице совместимости детских сидений. (→стр. 55, 62)

Детское сиденье, соответствующее стандарту ECE R44, категоризировано по 5 группам согласно весу ребенка.

Весовая группа	Вес ребенка	Возраст для справки *
Группа 0	до 10 kg (кг)	около 9 месяцев
Группа 0+	до 13 kg (кг)	около 1,5 лет
Группа I	9 - 18 kg (кг)	9 месяцев - около 4 лет
Группа II	15 - 25 kg (кг)	3 лет - около 7 лет
Группа III	22 - 36 kg (кг)	6 лет - около 12 лет

*: Возрастной диапазон является стандартным округлением. Выбирайте согласно весу ребенка.

■ Типы способов установки детских сидений

Проверьте в руководстве по эксплуатации, прилагаемом к детскому сиденью, правила установки детского сиденья.

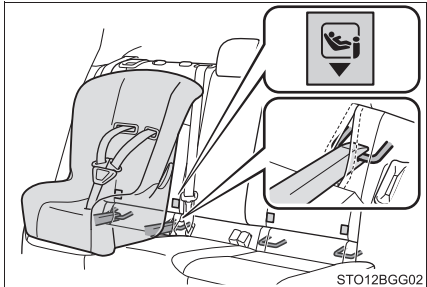
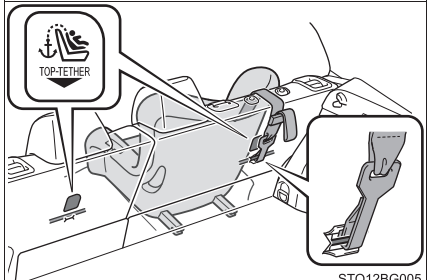
	Способ установки	Страница
<p>Крепление с помощью ремня безопасности</p>		<p>стр. 54</p>
<p>Крепление с помощью жесткого крепления ISOFIX</p>		<p>стр. 61</p>
<p>Крепежные кронштейны (для верхнего ремня) крепление</p>		<p>стр. 67</p>

Использование детского сиденья

■ При установке детского сиденья на сиденье переднего пассажира

В целях безопасности ребенка устанавливайте детское сиденье на заднее сиденье. Когда установки детского сиденья на сиденье переднего пассажира невозможно избежать, отрегулируйте сиденье следующим образом и установите детское сиденье.

- Максимально поднимите спинку сиденья.
- Сдвиньте сиденье максимально назад.
- Если подголовник создает помеху для детского сиденья, но его можно снять, снимите подголовник.

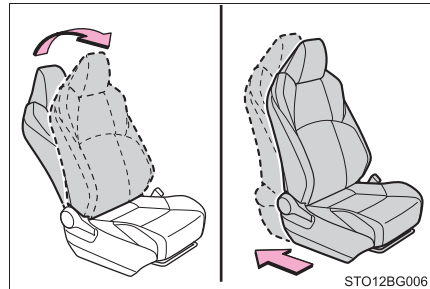

⚠ ПРЕДУПРЕЖДЕНИЕ

■ Использование детского сиденья

Соблюдайте следующие меры предосторожности.
Пренебрежение ими может привести к серьезной травме или смерти.

- Запрещается использовать направленное назад детское сиденье на сиденье переднего пассажира. В случае аварии быстро надувающаяся подушка безопасности переднего пассажира может стать причиной серьезной травмы или смерти детей.

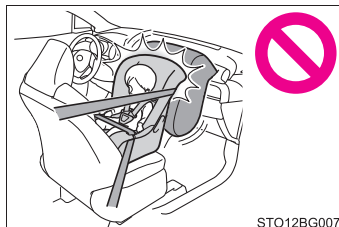

STO12BG007

- Ярлык(и) на солнцезащитном козырьке со стороны переднего пассажира указывает, что устанавливать направленное назад детское сиденье на сиденье переднего пассажира запрещено. Сведения о ярлыке(ах) показаны на иллюстрации ниже.

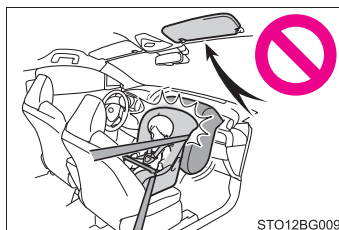

STO12BG009



П1171118a

⚠ ПРЕДУПРЕЖДЕНИЕ

■ Использование детского сиденья

- Если невозможно избежать установки на переднее сиденье, устанавливайте только направленное вперед детское сиденье. При установке направленного вперед детского сиденья на сиденье переднего пассажира отодвиньте сиденье как можно дальше назад. Несоблюдение данной меры может привести к смерти или серьезным травмам в случае срабатывания (надувания) подушек безопасности.



- Автомобили с боковыми подушками и шторками безопасности системы SRS: Даже если ребенок сидит на детском сиденье, не позволяйте ему касаться головой или другими частями тела двери, любой части сиденья, передней или задней стойки или продольных балок крыши, под которыми расположены боковые подушки или шторки безопасности системы SRS. Срабатывание боковых подушек и шторок безопасности системы SRS может быть опасным, а удар может стать причиной серьезной травмы или смерти ребенка.

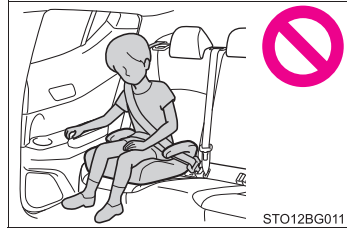

- При установке сиденья для подростков всегда проверяйте, чтобы плечевая часть ремня располагалась по центру плеча ребенка. Ремень следует расположить подальше от шеи ребенка, но не настолько далеко, чтобы он мог соскользнуть с плеча.

- Используйте детское сиденье, подходящее по возрасту, весу и росту ребенка, и устанавливайте его на заднее сиденье.

- Если сиденье водителя не обеспечивает правильной установки и фиксации детского сиденья, установите детское сиденье на заднее правое сиденье. (→стр. 56, 64)

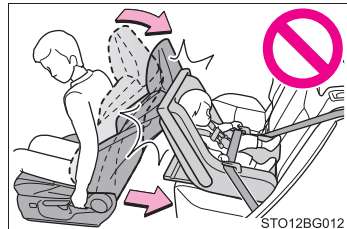

Детское сиденье, закрепленное с помощью ремня безопасности**◆ Проверка возможных вариантов установки сидений и весовой группы для детских сидений, устанавливаемых с помощью ремня безопасности**

- 1 Проверьте следующие параметры в пункте (Весовая группа) согласно весу ребенка (→стр. 49)
(Пример: 1) Когда вес составляет 12 kg (кг), [весовая группа 0+]
(Пример: 2) Когда вес составляет 15 kg (кг), [весовая группа I]
- 2 Проверьте и выберите надлежащее возможное положение для детского сиденья и соответствующий тип сиденья в [Детские сиденья, фиксируемые РЕМНЕМ БЕЗОПАСНОСТИ - таблица совместимости и рекомендованных детских сидений]. (→стр. 55)

◆ **Детские сиденья, фиксируемые с помощью РЕМНЯ БЕЗОПАСНОСТИ - таблица совместимости и рекомендованных детских сидений**

Если ваше детское сиденье относится к “universal” категории, его можно установить в положениях, отмеченных U или UF в приведенной ниже таблице (UF - только для детских сидений, направленных вперед). Категорию и весовую группу детского сиденья можно найти в руководстве к детскому сиденью.

Если ваше детское сиденье не относится к “universal” категории (или не удастся найти информацию в приведенной ниже таблице), см. “vehicle list”, прилагаемый к детскому сиденью, чтобы найти информацию о совместимости, либо обратитесь к розничному продавцу детского сиденья.

Весовые группы	Положение сиденья			Рекомендованные детские сиденья
	Сиденье переднего пассажира	Заднее сиденье		
		Крайнее	Центральное	
0 До 10 kg (кг)	X	U L	X	“TOYOTA G 0+, BABY SAFE PLUS”
0+ До 13 kg (кг)	X	U L	X	“TOYOTA MINI” “TOYOTA G 0+, BABY SAFE PLUS с SEAT BELT FIXATION, BASE PLATFORM”
I 9 - 18 kg (кг)	Направленное назад — X	U*2	X	“TOYOTA DUO+”
	Направленное вперед — UF*1, 2			
II, III 15 - 36 kg (кг)	UF*1, 2	U*2	X	“TOYOTA KIDFIX XP SICT” (можно закрепить креплениями ISOFIX).

Обозначения символов в указанной выше таблице:

- X: Непригодно для положения сиденья для детей данной весовой группы.
- U: Пригодно для “universal” категории детских сидений, утвержденной для данной весовой группы.
- UF: Пригодно для “universal” категории детских сидений, направленных вперед, утвержденной для данной весовой группы.
- L: Пригодно для категории “specific vehicles”, “restricted” или “semi-universal” категории детских сидений, утвержденной для данной весовой группы.

*1: Отрегулируйте угол наклона спинки сиденья строго вертикально. Полностью сдвиньте переднее сиденье назад. Если можно отрегулировать высоту сиденья переднего пассажира, переместите его в крайнее верхнее положение.

*2: Если подголовник создает помеху для детского сиденья, но его можно снять, снимите подголовник. В противном случае установите подголовник в крайнее верхнее положение.

При закреплении некоторых типов детских сидений на задних сиденьях может быть невозможно правильно использовать ремни безопасности в положениях рядом с детским сиденьем, не создавая ему помех или не снижая эффективности ремня безопасности. Убедитесь, что ремень безопасности плотно расположен поперек плеча и низко на бедрах. Если это не так или он создает помеху детского сиденья, передвиньте его в другое положение. Пренебрежение ими может привести к серьезной травме или смерти.

Детские сиденья, упомянутые в данной таблице, могут отсутствовать в продаже за пределами зоны Европейского Союза.

- При установке детского сиденья на задних сиденьях отрегулируйте переднее сиденье так, чтобы оно не создавало помехи для ребенка или детского сиденья.
- При установке детского сиденья с опорным основанием, если детское сиденье касается спинки сиденья при закреплении сиденья для грудных детей защелкой в опорном основании, откиньте спинку сиденья назад, пока помеха не исчезнет.

- При установке направленного вперед детского сиденья, если имеется зазор между детским сиденьем и спинкой сиденья, отрегулируйте угол наклона спинки сиденья, пока не будет обеспечен хороший контакт.

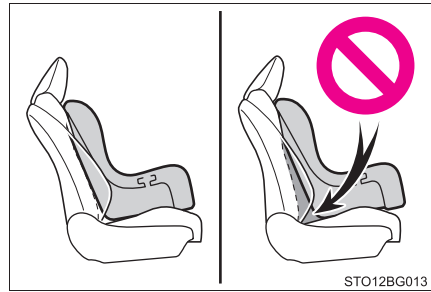

- Если плечевое крепление ремня безопасности находится перед направляющей ремня безопасности детского сиденья, сдвиньте подушку сиденья вперед.

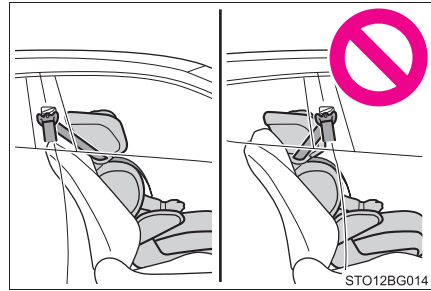

- При установке сиденья для подростков, если ребенок в детском сиденье сидит очень вертикально, отрегулируйте угол наклона спинки сиденья в максимально комфортном положении. А если плечевое крепление ремня безопасности находится перед направляющей ремня безопасности детского сиденья, сдвиньте подушку сиденья вперед.

◆ Установка детского сиденья с помощью ремня безопасности

Устанавливайте детское сиденье согласно руководству по эксплуатации, прилагаемому к детскому сиденью.

- 1 Если невозможно избежать установки детского сиденья на сиденье переднего пассажира, см. стр. 51 для регулировки сиденья переднего пассажира.
- 2 Если подголовник создает помеху для детского сиденья, но его можно снять, снимите подголовник. В противном случае установите подголовник в крайнее верхнее положение. (→стр. 134)

- 3 Пропустите ремень безопасности через детское сиденье и вставьте язычок ремня в замок. Проверьте, чтобы ремень не был перекручен. Надежно закрепите ремень безопасности на детском сиденье согласно инструкциям, прилагаемым к детскому сиденью.

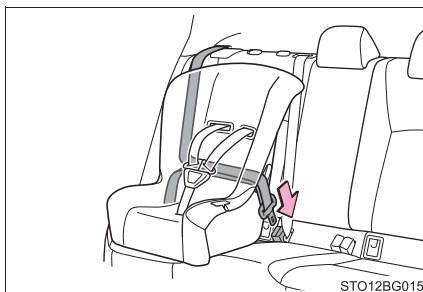

- 4 Если детское сиденье не оборудовано блокировкой (функция блокировки ремня безопасности), зафиксируйте детское сиденье с помощью крепежной скобы.

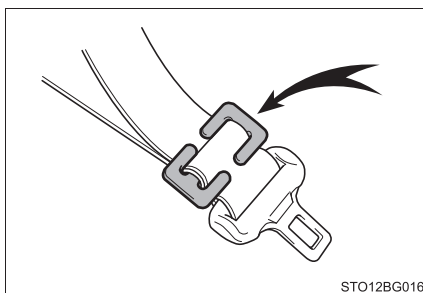

- 5 После установки осторожно покачайте детское сиденье вперед и назад, чтобы убедиться в надежности фиксации. (→стр. 60)

◆ **Снятие детского сиденья, установленного с помощью ремня безопасности**

Нажмите кнопку фиксатора замка и полностью вытяните ремень безопасности.

При разблокировке замка детское сиденье может подпрыгнуть из-за отскока подушки сиденья. Разблокируйте замок, удерживая детское сиденье.

Поскольку ремень безопасности автоматически втягивается, медленно возвращайте его в положение хранения.

■ **При установке детского сиденья**

Для установки детского сиденья может потребоваться крепежная скоба. Следуйте инструкциям производителя сиденья. Если детское сиденье не оснащено крепежной скобой, данную деталь можно приобрести у дилера Toyota: Крепежная скоба для детских сидений (Деталь № 73119-22010)

**ПРЕДУПРЕЖДЕНИЕ****■ При установке детского сиденья**

Соблюдайте следующие меры предосторожности.

Пренебрежение ими может привести к серьезной травме или смерти.

- Не позволяйте детям играть с ремнем безопасности. Если ремень безопасности перекрутится вокруг шеи ребенка, это может привести к удушью или другим серьезным травмам и, возможно, к летальному исходу. Если это произошло, и замок не расстегивается, разрежьте ремень ножницами.
- Убедитесь, что ремень и язычок надежно зафиксированы, а ремень безопасности не перекручен.
- Покачайте детское сиденье влево и вправо, вперед и назад, чтобы убедиться в надежности установки.
- Запрещается регулировать сиденье, после того как на нем зафиксировано детское сиденье.
- При установке сиденья для подростков всегда проверяйте, чтобы плечевая часть ремня располагалась по центру плеча ребенка. Ремень следует расположить подальше от шеи ребенка, но не настолько далеко, чтобы он мог соскользнуть с плеча.
- Следуйте всем инструкциям производителя, указанным в руководстве по установке детского сиденья.

Детское сиденье, закрепляемое с помощью жесткого крепления ISOFIX

■ Жесткие крепления ISOFIX (детское сиденье ISOFIX)

Нижние крепления предназначены для крайних задних сидений. (Ярлыки, расположенные на сиденьях, показывают места крепления к сиденьям).

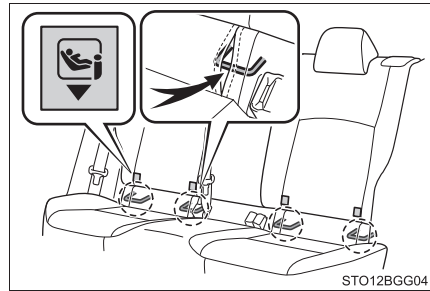

■ Проверка весовой группы и возрастной категории детских сидений с системой ISOFIX согласно ECE R44

- 1 Проверьте следующие параметры в пункте [Весовая группа] согласно весу ребенка (→стр. 49)

(Пример: 1) Когда вес составляет 12 кг (кг), [весовая группа 0+]

(Пример: 2) Когда вес составляет 15 кг (кг), [весовая группа I]

- 2 Проверка возрастной категории

Выберите размерный класс согласно (Весовой группе), проверенной на этапе 1 из (Детские сиденья, фиксируемые с помощью ISOFIX (ECE R44) - таблица совместимости и рекомендованных детских сидений) (→стр. 62)*.

(Пример: 1) Когда [весовая группа 0+], соответствующий размерный класс - [C], [D], [E].

(Пример: 2) Когда (весовая группа I), соответствующий размерный класс - [A], [B], [B1], [C], [D].

*: Однако перечни, помеченные [X], нельзя выбрать, несмотря на соответствующий размерный класс в таблице пригодности (положения сиденья). Кроме того, выберите изделие, обозначенное в пункте [Рекомендованные детские сиденья] (→стр. 63), если перечень помечен [IL].

■ **Детские сиденья, фиксируемые с помощью ISOFIX (ECE R44) - таблица совместимости и рекомендованных детских сидений**

Детские сиденья ISOFIX делятся на различные “size class”. Согласно этим “size class” разрешается их использование на сиденье автомобиля, упомянутом в таблице ниже. Для того чтобы узнать “size class” и “mass group” детского сиденья см. руководство, прилагаемое к детскому сиденью.

Если ваше детское сиденье не имеет “size class” (или не удастся найти информацию в приведенной ниже таблице), см. “vehicle list”, прилагаемый к детскому сиденью, чтобы найти информацию о совместимости, либо обратитесь к розничному продавцу детского сиденья.

Размерный класс	Описание
A	Детские сиденья во весь рост, направленные вперед
B	Детские сиденья с уменьшенным ростом, направленные вперед
B1	Детские сиденья с уменьшенным ростом, направленные вперед
C	Полноразмерные детские сиденья, направленные назад
D	Детские сиденья уменьшенного размера, направленные назад
E	Сиденье для младенца, направленное назад
F	Сиденье для младенца, направленное поперечно, для установки слева (переносная детская кроватка)
G	Сиденье для младенца, направленное поперечно, для установки справа (переносная детская кроватка)

Весовые группы	Размерный класс	Положение сиденья			Рекомендованные детские сиденья
		Переднее сиденье	Заднее сиденье		
			Сиденье переднего пассажира	Крайнее	
Переносная детская кроватка	F	X	X	X	—
	G	X	X	X	
0 До 10 kg (кг)	E	X	IL	X	"TOYOTA MINI" "TOYOTA MIDI"
0+ До 13 kg (кг)	E	X	IL	X	
	D	X	IL	X	—
	C	X	X	X	
I 9 - 18 kg (кг)	D	X	IL	X	—
	C	X	X	X	
	B	X	IUF* IL*	X	"TOYOTA MIDI"
	B1	X	IUF* IL*	X	"TOYOTA DUO+" "TOYOTA MIDI"
	A	X	IUF* IL*	X	"TOYOTA MIDI"

Обозначения символов в указанной выше таблице:

X: непригодное положение для детских сидений ISOFIX данной весовой группы и/или данной возрастной категории ребенка.

IUF: Пригодно для "universal" категории направленных вперед детских сидений ISOFIX для данной весовой группы.

IL: Пригодно для детских сидений ISOFIX категории для "specific vehicles", "restricted" или "semi-universal", одобренных для этой весовой группы.

*: Если подголовник создает помеху для детского сиденья, но его можно снять, снимите подголовник. В противном случае установите подголовник в крайнее верхнее положение.

При закреплении некоторых типов детских сидений на задних сиденьях может быть невозможно правильно использовать ремни безопасности в положениях рядом с детским сиденьем, не создавая ему помех или не снижая эффективности ремня безопасности. Убедитесь, что ремень безопасности плотно расположен поперек плеча и низко на бедрах. Если это не так или он создает помеху детскому сиденью, передвиньте его в другое положение. Пренебрежение ими может привести к серьезной травме или смерти.

Детские сиденья, упомянутые в данной таблице, могут отсутствовать в продаже за пределами зоны Европейского Союза.

- При установке детского сиденья на задних сиденьях отрегулируйте переднее сиденье так, чтобы оно не создавало помехи для ребенка или детского сиденья.

■ Детские сиденья i-Size, фиксируемые с помощью ISOFIX (ECE R129) - таблица совместимости

Если ваше детское сиденье относится к категории “i-Size”, можно установить его в положениях, упомянутых в i-U в таблице ниже.

Категорию детского сиденья можно найти в прилагаемом к нему руководстве.

	Положение сиденья		
	Переднее сиденье	Заднее сиденье	
	Сиденье переднего пассажира	Крайнее	Центральное
Детские сиденья i-размера	X	i-U*	X

Обозначения символов в указанной выше таблице:

X: Положение сиденья непригодно для детских сидений i-размера.

i-U: Пригодно для направленных вперед и назад детских сидений i-размера “universal” категории.

*: Если подголовник создает помеху для детского сиденья, но его можно снять, снимите подголовник. В противном случае установите подголовник в крайнее верхнее положение.

При закреплении некоторых типов детских сидений на задних сиденьях может быть невозможно правильно использовать ремни безопасности в положениях рядом с детским сиденьем, не создавая ему помех или не снижая эффективности ремня безопасности. Убедитесь, что ремень безопасности плотно расположен поперек плеча и низко на бедрах. Если это не так или он создает помеху детского сиденья, передвиньте его в другое положение. Пренебрежение ими может привести к серьезной травме или смерти.

- При установке детского сиденья на задних сиденьях отрегулируйте переднее сиденье так, чтобы оно не создавало помехи для ребенка или детского сиденья.

■ Установка с использованием жесткого крепления ISOFIX (детское сиденье ISOFIX)

Устанавливайте детское сиденье согласно руководству по эксплуатации, прилагаемому к детскому сиденью.

- 1 Если подголовник создает помеху для детского сиденья, но его можно снять, снимите подголовник. В противном случае установите подголовник в крайнее верхнее положение. (→стр. 134)
- 2 Защелкните замки на специальных крепежных кронштейнах.

Проверьте положения специальных крепежных планок и установите детское сиденье на сиденье.

Планки установлены в зазоре между подушкой и спинкой сиденья.

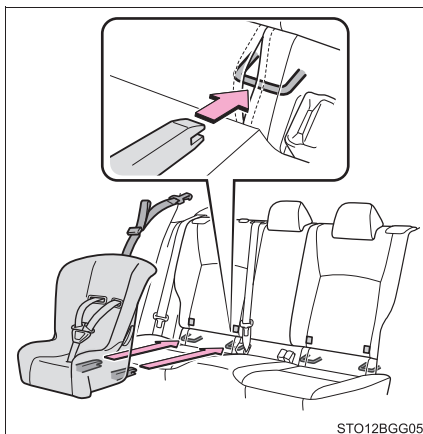

- 3 После установки осторожно покачайте детское сиденье вперед и назад, чтобы убедиться в надежности фиксации. (→стр. 60)

▲ ПРЕДУПРЕЖДЕНИЕ

■ При установке детского сиденья

Соблюдайте следующие меры предосторожности.

Пренебрежение ими может привести к серьезной травме или смерти.

- Запрещается регулировать сиденье, после того как на нем зафиксировано детское сиденье.
- При использовании нижних креплений убедитесь, что вокруг них нет посторонних предметов, а ремень безопасности не попал за детское сиденье.
- Следуйте всем инструкциям производителя, указанным в руководстве по установке детского сиденья.

Использование крепежного кронштейна (для верхнего ремня)

■ Крепежные кронштейны (для верхнего ремня)

Крепежные кронштейны предназначены для крайних задних сидений.

Используйте крепежные кронштейны при креплении с помощью верхнего ремня.

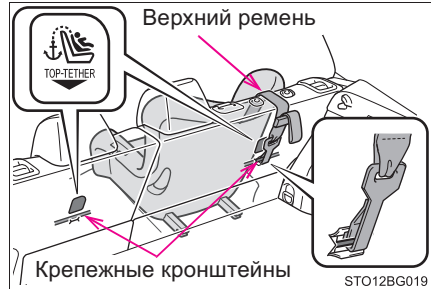

■ Крепление верхнего ремня на крепежном кронштейне

Устанавливайте детское сиденье согласно руководству по эксплуатации, прилагаемому к детскому сиденью.

- 1 Отрегулируйте подголовник в крайнем верхнем положении.

Если подголовник создает помеху для детского сиденья или верхнего ремня, но его можно снять, снимите подголовник. (→стр. 134)

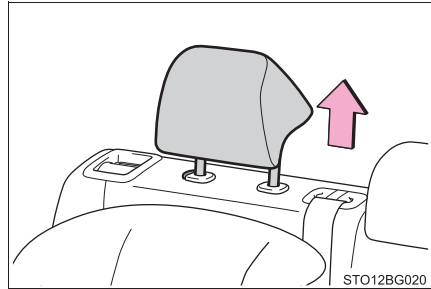

- 2 Зацепите крюк за крепежный кронштейн и затяните верхний ремень.

Убедитесь, что верхний ремень надежно зафиксирован.

(→стр. 60)

При установке детского сиденья с поднятым подголовником обязательно проденьте верхний ремень под подголовником.

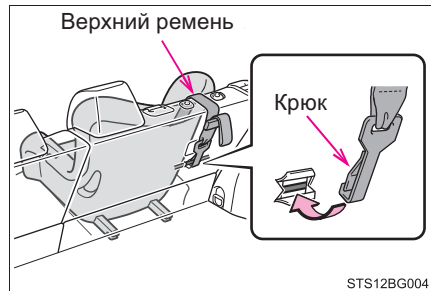

**ПРЕДУПРЕЖДЕНИЕ****■ При установке детского сиденья**

Соблюдайте следующие меры предосторожности.

Пренебрежение ими может привести к серьезной травме или смерти.

- Плотно закрепите верхний ремень и убедитесь, что ремень безопасности не перекручивается.
- Не прикрепляйте верхний ремень к чему-либо, кроме крепежного кронштейна.
- Запрещается регулировать сиденье, после того как на нем зафиксировано детское сиденье.
- Следуйте всем инструкциям производителя, указанным в руководстве по установке детского сиденья.
- При установке детского сиденья с поднятым подголовником после его поднятия и последующего крепления крепежного кронштейна не опускайте подголовник.

Система иммобилайзера двигателя

В ключах автомобиля находятся встроенные импульсные чипы, которые препятствуют пуску двигателя, если ключи не зарегистрированы в бортовом компьютере автомобиля.

Запрещается оставлять ключи в салоне, когда вы выходите из автомобиля.

Эта система разработана для предотвращения кражи автомобиля, но не гарантирует полную защиту от всех краж автомобиля.

Автомобили без интеллектуальной системы доступа и пуска без ключа:

Мигание индикатора после извлечения ключа из замка запуска двигателя указывает на то, что система работает.

Мигание индикатора прекращается после того, как зарегистрированный ключ будет вставлен в замок запуска двигателя, указывая на то, что система была выключена.

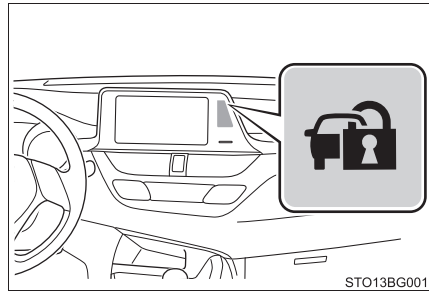

Автомобили с интеллектуальной системой доступа и пуска без ключа:

Мигание индикатора после переключения замка запуска двигателя в выключенное положение сигнализирует о том, что система работает.

Мигание индикатора прекращается после поворота замка запуска двигателя в режим ACCESSORY или IGNITION ON, указывая на то, что система была выключена.

■ Техническое обслуживание системы

Автомобиль оснащен системой иммобилайзера двигателя, которая не требует технического обслуживания.

■ Условия, при которых в системе может произойти неисправность

- Если головка ключа касается металлического предмета
- Если ключ касается ключа охранной системы другого автомобиля (ключа со встроенным импульсным чипом) или находится в непосредственной близости от него

**ВНИМАНИЕ!****■ Для обеспечения правильной работы системы**

Не изменяйте и не демонтируйте систему. В случае изменения или демонтажа правильная работа системы не гарантируется.

2. Комбинация приборов	
Сигнальные лампы и индикаторы	72
Указатели и приборы	81
Многофункциональный информационный дисплей (с монохромным дисплеем)	85
Многофункциональный информационный дисплей (с цветным дисплеем)	89
Информация о расходе топлива	97

Сигнальные лампы и индикаторы

Сигнальные лампы и индикаторы на комбинации приборов, центральной панели и наружных зеркалах заднего вида информируют водителя о состоянии различных систем автомобиля.

Для наглядности все сигнальные лампы и индикаторы на следующей иллюстрации показаны горящими.

- ▶ Автомобили с монохромным дисплеем

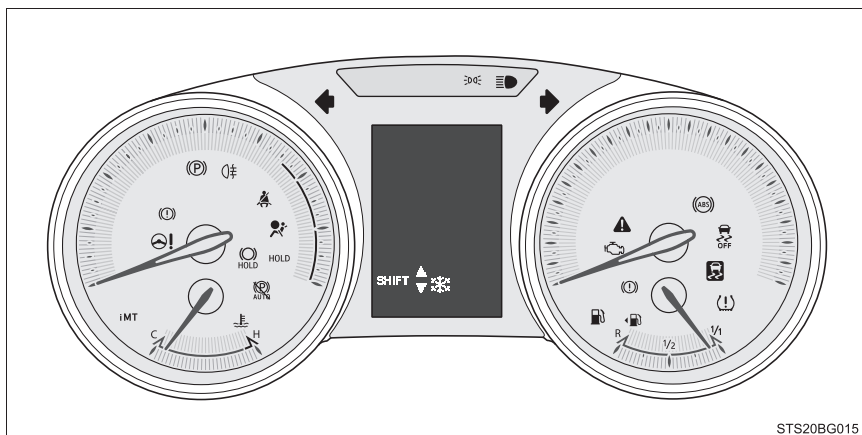

- ▶ Автомобили с цветным дисплеем

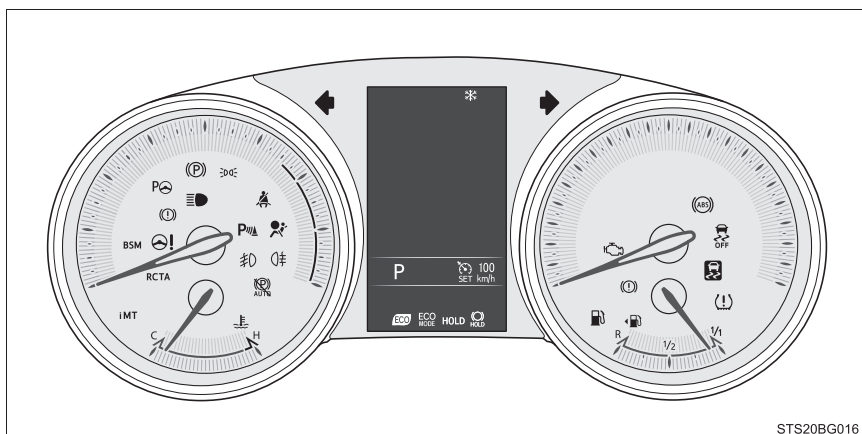

Сигнальные лампы

Сигнальные лампы информируют водителя о неисправностях в указанных системах автомобиля.

Сигнальные лампы			Страницы
*1		Сигнальная лампа тормозной системы (красная)	стр. 499
*1		Индикатор неисправности	стр. 500
*1		Сигнальная лампа системы SRS	стр. 500
*1		Сигнальная лампа системы ABS	стр. 500
*1		Сигнальная лампа системы электроусилителя рулевого управления (красная)	стр. 500
*1		Сигнальная лампа системы электроусилителя рулевого управления (желтая)	стр. 500
*1, 2		Индикатор скользкой дороги	стр. 500
*1		Сигнальная лампа тормозной системы (желтая)	стр. 500

Сигнальные лампы			Страницы
*1, 3, 4	HOLD	Индикатор работы системы удержания тормозов	стр. 501
*3		Индикатор стояночного тормоза	стр. 501
		Сигнальная лампа низкого уровня топлива	стр. 501
		Сигнальная лампа непристегнутого ремня безопасности	стр. 501
*1		Сигнальная лампа низкого давления в шине	стр. 502
*1, 4		Главная сигнальная лампа	стр. 502

*1: Эти лампы загораются, когда замок запуска двигателя поворачивается в положение "ON" (автомобили без интеллектуальной системы доступа и пуска без ключа) или в режим IGNITION ON (автомобили с интеллектуальной системой доступа и пуска без ключа), чтобы указать на выполнение проверки системы. Они выключаются после пуска двигателя или через несколько секунд. Если лампа не включается или лампы не выключаются, возможно, система неисправна. Проверьте автомобиль у дилера Toyota.

*2: Лампа загорается, указывая на неисправность.

*3: Лампа мигает, указывая на неисправность.



*4: Только автомобили с монохромным дисплеем

Индикаторы

Индикаторы информируют водителя о рабочем состоянии различных систем автомобиля.

Индикаторы			Страницы
		Индикатор указателей поворота	стр. 189
		Индикатор включения задних фонарей	стр. 200
		Индикатор включения дальнего света фар	стр. 201
		Индикатор включения передних противотуманных фар (при наличии)	стр. 206
		Индикатор включения задних противотуманных фонарей	стр. 206
		Индикатор стояночного тормоза	стр. 190
*1, 2		Индикатор режима ожидания системы удержания тормозов	стр. 197
		Индикатор датчика системы помощи при парковке Toyota (при наличии)	стр. 241
		Индикатор системы S-IPA (при наличии)	стр. 254
*3		Индикатор "iMT"	стр. 186

Индикаторы			Страницы
	BSM	Индикатор "BSM" (при наличии)	стр. 226
*4		Индикатор системы BSM в наружном зеркале заднего вида (на наружных зеркалах заднего вида) (при наличии)	стр. 226
	RCTA	Индикатор "RCTA" (при наличии)	стр. 226
		Индикатор охранной системы (на центральной панели)	стр. 69
*1, 3		Индикатор Auto P-off	стр. 191
*1, 2	HOLD	Индикатор работы системы удержания тормозов	стр. 197
*1, 5		Индикатор скользкой дороги	стр. 293
*1,6		Индикатор выключения VSC	стр. 294

- *1: Эти лампы загораются, когда замок запуска двигателя поворачивается в положение "ON" (автомобили без интеллектуальной системы доступа и пуска без ключа) или в режим IGNITION ON (автомобили с интеллектуальной системой доступа и пуска без ключа), чтобы указать на выполнение проверки системы. Они выключаются после пуска двигателя или через несколько секунд. Если лампа не включается или лампы не выключаются, возможно, система неисправна. Проверьте автомобиль у дилера Toyota.
- *2: Только автомобили с монохромным дисплеем
- *3: Автомобили с механической коробкой передач
- *4: Для того чтобы подтвердить операцию, индикаторы системы BSM в наружных зеркалах заднего вида загорятся в следующих ситуациях:
- Когда замок запуска двигателя повернут в положение "ON" (автомобили без интеллектуальной системы доступа и пуска без ключа) или в режим IGNITION ON (автомобили с интеллектуальной системой доступа и пуска без ключа), система BSM включается на экране  многофункционального информационного дисплея.
 - Когда система BSM включена на экране  многофункционального информационного дисплея, замок запуска двигателя повернут в положение "ON" (автомобили без интеллектуальной системы доступа и пуска без ключа) или в режим IGNITION ON (автомобили с интеллектуальной системой доступа и пуска без ключа).
- Если система работает правильно, индикаторы системы BSM в наружных зеркалах заднего вида выключатся через несколько секунд.
- Если индикаторы системы BSM в наружных зеркалах заднего вида не загораются или не выключаются, система может быть неисправна.
- Если это происходит, проверьте автомобиль у дилера Toyota.
- *5: Лампа мигает для указания на работу системы.
- *6: Индикатор включается, когда система выключена.

Индикаторы и символы, отображаемые на многофункциональном информационном дисплее

Индикаторы			Страницы
*1, 2	HOLD	Индикатор работы системы удержания тормозов	стр. 197
*1, 2	 HOLD	Индикатор режима ожидания системы удержания тормозов	стр. 197
		Индикатор работы круиз-контроля (при наличии)	стр. 219
	SET	Индикатор "SET" круиз-контроля (при наличии)	стр. 219
*2	SPORT	Индикатор "SPORT"	стр. 224
*2	ECO MODE	Индикатор "ECO MODE"	стр. 224
*3		Индикатор режима экономичного вождения	стр. 80
*4		Индикатор переключения передач	стр. 186
		Индикатор низкой наружной температуры	стр. 82

*1: Эти лампы загораются, когда замок запуска двигателя поворачивается в положение "ON" (автомобили без интеллектуальной системы доступа и пуска без ключа) или в режим IGNITION ON (автомобили с интеллектуальной системой доступа и пуска без ключа), чтобы указать на выполнение проверки системы. Они выключаются после пуска двигателя или через несколько секунд. Если лампа не включается или лампы не выключаются, возможно, система неисправна. Проверьте автомобиль у дилера Toyota.

*2: Только автомобили с цветным дисплеем

*3: Автомобили с бесступенчатой трансмиссией

*4: Автомобили с механической коробкой передач

Символы на многофункциональном информационном дисплее			Страницы
*1		Сигнальная лампа открытой двери	стр. 501
		Сигнальная лампа системы зарядки аккумуляторной батареи	стр. 499
		Сигнальная лампа низкого давления моторного масла	стр. 499
		Сигнальная лампа повышенной температуры охлаждающей жидкости двигателя	стр. 502
*2		Интеллектуальная система доступа и пуска без ключа (при наличии)	стр. 170
*2		Система тормозной коррекции/система управления началом движения	стр. 503

*1: Автомобили с монохромным дисплеем

*2: Автомобили с цветным дисплеем

■ Индикатор режима экономичного вождения (автомобили с бесступенчатой трансмиссией)

Во время ускорения автомобиля в экологичном режиме (экономичное вождение) загорится индикатор режима экономичного вождения. Когда ускорение превышает зону экономичного вождения, и когда автомобиль останавливается, этот индикатор выключается.

Доступность индикатора режима экономичного вождения можно настроить индивидуально. Настройка по умолчанию включена. (→стр. 564)

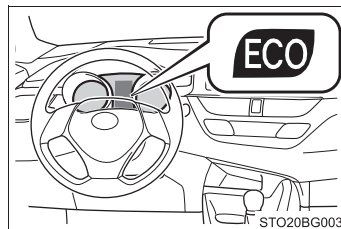

Индикатор режима экономичного вождения не включится при следующих условиях:

- Рычаг переключения передач находится в любом положении, кроме D.
- Автомобиль движется в режиме "SPORT". (→стр. 224)
- Скорость автомобиля составляет приблизительно 130 km/h (км/ч) или более.



ПРЕДУПРЕЖДЕНИЕ

■ Если сигнальная лампа системы безопасности не включается

Если при пуске двигателя не включается сигнальная лампа системы безопасности, например, сигнальная лампа системы ABS и сигнальная лампа системы подушек безопасности SRS, это может означать, что в случае аварии данная система не сможет обеспечить вашу безопасность, что может привести к серьезным травмам или смерти. Проверьте автомобиль у дилера Toyota.

Указатели и приборы

► Автомобили с монохромным дисплеем

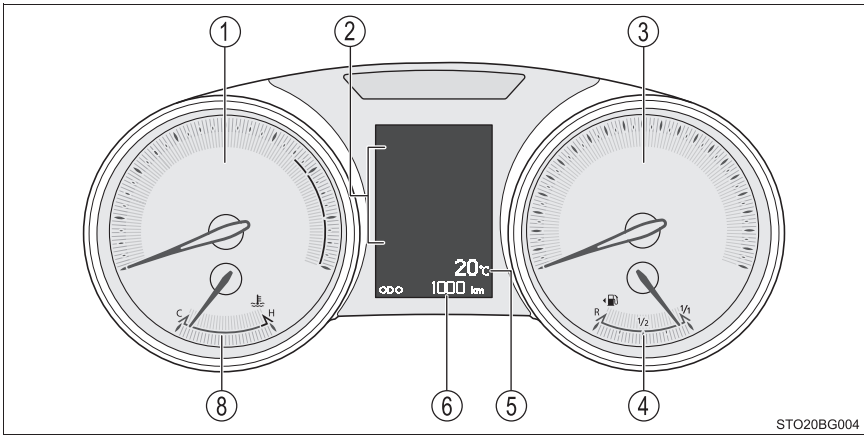

► Автомобили с цветным дисплеем

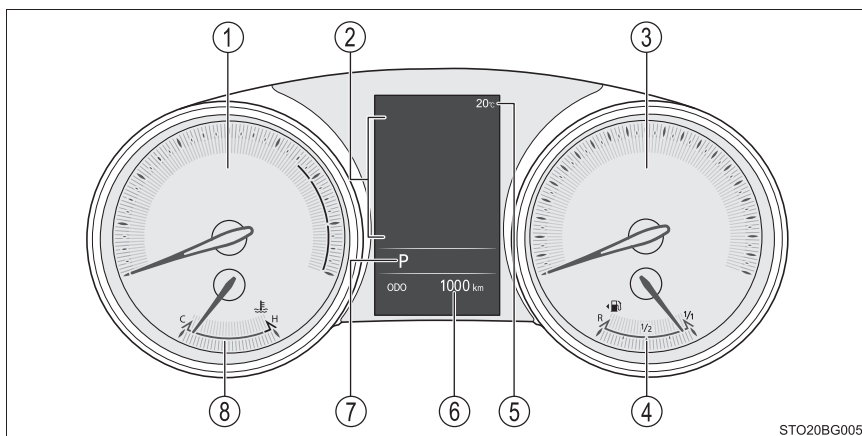

① Тахометр

Отображает количество оборотов двигателя в минуту.

② Многофункциональный информационный дисплей

Предоставляет водителю различную информацию о поездке.

(→стр. 85, 89)

Отображает предупреждающие сообщения в случае неисправности.

(→стр. 507)

③ Спидометр

Отображает скорость автомобиля.

④ Указатель уровня топлива

Отображает количество топлива, оставшееся в баке.

⑤ Дисплей наружной температуры

Отображает наружную температуру в диапазоне от -40°C до 50°C . Индикатор низкой наружной температуры загорается, когда температура окружающего воздуха составляет 3°C или ниже.

⑥ Дисплей одометра и счетчика суточного пробега

Отображает следующие элементы.

Одометр:

Отображает общее расстояние, пройденное автомобилем.

Счетчик суточного пробега:

Отображает расстояние, пройденное автомобилем с момента последнего сброса показаний счетчика. Счетчики суточного пробега А и В можно использовать независимо друг от друга для записи и считывания различных расстояний.

Требуемая информация о техническом обслуживании (только двигатель 8NR-FTS):

Отображает расстояние, оставшееся до следующей замены моторного масла. Если “-” отображается перед расстоянием, значит срок обслуживания масла уже прошел. Замените моторное масло у дилера Toyota.

- Отображает информацию о требуемом техническом обслуживании, когда замок запуска двигателя повернут в положение “ON” (автомобили без интеллектуальной системы доступа и пуска без ключа) или в режим IGNITION ON (автомобили с интеллектуальной системой доступа и пуска без ключа).
- Способ сброса информации о требуемом техническом обслуживании (→стр. 434)

Дисплей управления подсветкой комбинации приборов (монохромный дисплей):

Отображает дисплей управления подсветкой панели приборов.

⑦ Отображение включенной передачи и диапазона переключения передач (цветной дисплей)

Показывает включенную передачу или диапазон переключения передач.

(→стр. 179)

⑧ Указатель температуры охлаждающей жидкости двигателя

Отображает температуру охлаждающей жидкости двигателя.

Переключение показаний

Переключает показания одометра и счетчика суточного пробега путем нажатия на переключатель “TRIP”.

Когда отображаются показания счетчика суточного пробега, нажав и удерживая переключатель “TRIP”, можно сбросить показания счетчика суточного пробега.

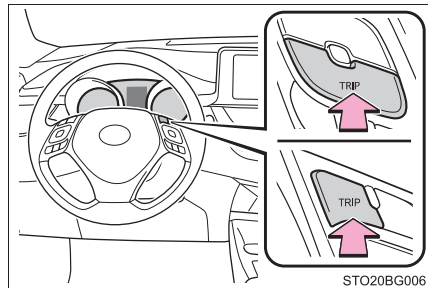

Дисплей управления подсветкой комбинации приборов (монохромный дисплей)

Яркость подсветки комбинации приборов (когда включен переключатель фар) можно регулировать.

▶ Автомобили с монохромным дисплеем

Отобразите меню управления подсветкой комбинации приборов, нажав на переключатель "TRIP".

Затем нажмите и удерживайте переключатель.

Отрегулируйте яркость до требуемого уровня, нажав на переключатель.

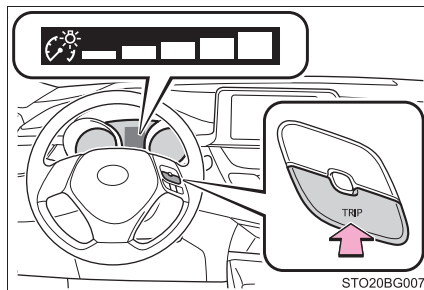

▶ Автомобили с цветным дисплеем

→стр. 92

■ Приборы и показания подсвечиваются, когда

Автомобили без интеллектуальной системы доступа и пуска без ключа:
Замок запуска двигателя установлен в положение "ON".

Автомобили с интеллектуальной системой доступа и пуска без ключа:
Замок запуска двигателя находится в режиме IGNITION ON.

■ Дисплей наружной температуры

- В следующих ситуациях наружная температура может отображаться неправильно или показания дисплея могут сменяться дольше обычного.
 - При остановке или движении с малой скоростью (менее 25 km/h (км/ч))
 - При резком изменении наружной температуры (въезд/выезд из гаража, туннеля и т.д.)
- Когда отображается "--", система может быть неисправна.
Доставьте автомобиль к дилеру Toyota.



ВНИМАНИЕ!

■ Во избежание повреждения двигателя и его компонентов

- Не допускайте попадания стрелки индикатора тахометра в красную зону, которая сигнализирует о максимально возможном количестве оборотов двигателя.
- Если указатель температуры охлаждающей жидкости двигателя находится в красной зоне ("H"), двигатель может перегреться. В этом случае незамедлительно остановите автомобиль в безопасном месте и проверьте двигатель после его полного охлаждения. (→стр. 537)

Многофункциональный информационный дисплей (с монохромным дисплеем)

Отображаемые показания

Многофункциональный информационный дисплей предоставляет водителю различные данные, относящиеся к движению.

- Информация о поездке (→стр. 86)
- Предупреждающее сообщение (→стр. 507)
- Настройки приборов (→стр. 87)

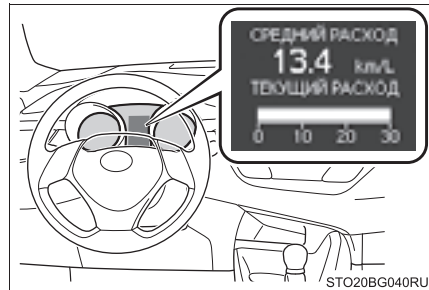

Переключение показаний

Многофункциональный информационный дисплей управляется с помощью переключателя "DISP".

Нажатие и удерживание: Ввод/настройка

Нажатие: Выберите элемент

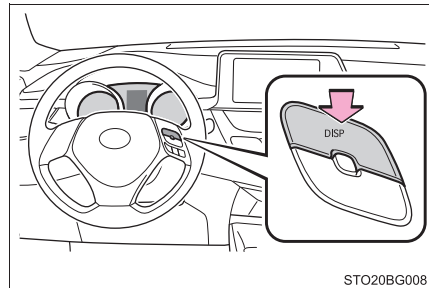

Информация о поездке

● Средний расход топлива и текущий расход топлива

Отображает средний расход топлива с момента последнего сброса параметров функции.

- Функцию можно сбросить, удерживая нажатой более 1 секунды переключатель “DISP”, когда на дисплее отображается средний расход топлива.
- Пользуйтесь показаниями среднего расхода топлива в качестве справочной информации.

Отображает текущий расход топлива.

Пользуйтесь показаниями текущего расхода топлива в качестве справочной информации.

● Запас хода

Отображает расчетное максимальное расстояние, которое можно проехать на количестве топлива, оставшегося в баке.

- Это расстояние вычисляется на основании среднего расхода топлива. В результате фактическое расстояние, которое можно проехать, может отличаться от отображаемого на дисплее.
- При добавлении небольшого количества топлива показания могут не обновляться.

При дозаправке не поворачивайте замок запуска двигателя в положение “LOCK”.

Если дозаправка автомобиля производится, когда замок запуска двигателя не повернут в положение “LOCK”, показания могут не обновляться.

● Средняя скорость автомобиля

Отображает среднюю скорость автомобиля с момента последнего пуска двигателя.

● Истекшее время

Отображает время, истекшее с момента пуска двигателя.

Настройки панели приборов

Настройки следующих элементов можно изменять.

- Язык

Выберите, чтобы изменить язык на дисплее. (→стр. 564)

- Единицы измерения

Выберите, чтобы изменить единицы измерения расхода топлива. (→стр. 564)

- Система предупреждения о низком давлении в шинах

Выберите, чтобы инициализировать систему предупреждения о низком давлении в шинах. (→стр. 446)

■ При отсоединении и повторном подключении клемм аккумуляторной батареи

Будет произведен сброс следующей информации:

- Истекшее время
- Средний расход топлива
- Запас хода
- Средняя скорость автомобиля

■ Жидкокристаллический дисплей

На дисплее могут появляться небольшие точки или светлые пятна. Это характерно для жидкокристаллических дисплеев и не является препятствием для дальнейшего использования дисплея.

■ Автоматическое приостановление показаний настройки

В следующих случаях показания настройки будут приостановлены.

- Когда появляется сообщение
- Когда автомобиль начинает движение

**ПРЕДУПРЕЖДЕНИЕ****■ Предостережения во время настройки дисплея**

Поскольку настройка дисплея выполняется при работающем двигателе, убедитесь, что автомобиль припаркован в хорошо вентилируемом месте. В закрытом помещении, например, в гараже, выхлопные газы, содержащие опасный для здоровья угарный газ (СО), могут скапливаться и проникать в салон. Это может представлять серьезную угрозу здоровью или привести к смерти.

**ВНИМАНИЕ!****■ Во время настройки дисплея**

Во избежание разрядки аккумуляторной батареи выполняйте настройку функций дисплея только при работающем двигателе.

Многофункциональный информационный дисплей (с цветным дисплеем)

Отображаемые показания

Многофункциональный информационный дисплей предоставляет водителю различные данные об автомобиле.

● Значки меню

Отображает следующую информацию, когда выбирается значок. (→стр. 90)

Некоторая информация может отображаться автоматически в зависимости от ситуации.

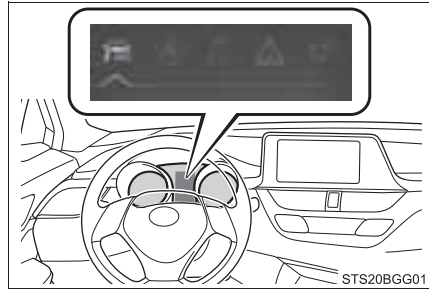

Информация о поездке

Выберите для отображения различных данных о поездке. (→стр. 90)



Показания, связанные с системой навигации (при наличии)

Выберите для отображения следующей информации, связанной с системой навигации.

- Ведение по маршруту
- Дисплей компаса (отображение север вверху/навигация по направлению)



Показания, связанные с аудиосистемой (при наличии)

Выберите, чтобы обеспечить выбор аудиоисточника или дорожки на панели приборов, с помощью переключателей управления панелью приборов.



Дисплей предупреждающих сообщений

Выберите для отображения предупреждающих сообщений и мер, которые следует предпринять при обнаружении неисправности. (→стр. 507)



Дисплей настроек

Выберите, чтобы изменить настройки отображения приборов и управление настройками некоторых функций автомобиля. (→стр. 92)

Использование переключателей управления приборами

Многофункциональный информационный дисплей управляется с помощью переключателей управления приборами.

- ① Возврат на предыдущий экран
- ② Ввод/настройка
- ③ Выбор элемента/смена страниц

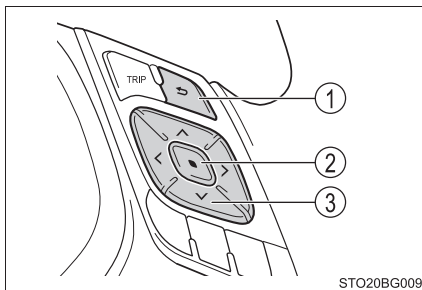

Информация о поездке

- Текущий расход топлива (отображение зоны/числовое отображение)*¹
 Отображает текущий расход топлива.
- Средний расход топлива (после сброса*²/после начала движения/после дозаправки)*¹
 Отображает средний расход топлива с момента сброса параметров функции, пуска двигателя и дозаправки автомобиля соответственно
 Пользуйтесь показаниями среднего расхода топлива в качестве справочной информации.
- Средняя скорость автомобиля (после сброса*²/после начала движения)*¹
 Отображает среднюю скорость автомобиля с момента сброса параметров функции и пуска двигателя соответственно
- Истекшее время (после сброса*²/после начала движения)*¹
 Отображает истекшее время с момента сброса параметров функции и пуска двигателя соответственно

● Расстояние (запас хода/после начала движения)*1

Отображает расчетное максимальное расстояние, которое можно проехать на количестве топлива, оставшегося в баке, и расстояние, пройденное после пуска двигателя соответственно

- Это расстояние вычисляется на основании среднего расхода топлива. В результате фактическое расстояние, которое можно проехать, может отличаться от отображаемого на дисплее.
- При добавлении небольшого количества топлива показания могут не обновляться.

Выключайте замок запуска двигателя во время дозаправки. Если дозаправка автомобиля производится, когда замок запуска двигателя не выключен, показания могут не обновляться.

● Отображение зоны индикатора режима экономичного вождения (автомобили с бесступенчатой трансмиссией)

→стр. 94

● Спидометр

Отображает скорость автомобиля.

● G-монитор/блок управления системой AWD

→стр. 98

● Дисплей выключен

Отображается пустой экран.

*1: Можно зарегистрировать в Информации о поездке 1 и 2. (→стр. 92)

*2: Процедуры сброса:

- Выберите функцию для сброса, используя переключатели управления панелью приборов, затем нажмите и удерживайте  для сброса.
- Если имеется несколько функций, параметры которых можно сбросить, поля для отметки будут отображаться рядом с этими функциями.

Дисплей настроек

Настройки следующих элементов можно изменять, см. стр. 562.

Для функций, которые можно включить или выключить, функция включается и выключается при каждом нажатии на .

-  BSM (система контроля мертвых зон) (→стр. 226)*¹

Выберите, чтобы настроить следующие элементы.

- Система BSM включена/выключена
- Система RCTA включена/выключена*

*: Систему RCTA можно включить/выключить, только когда включена система BSM.

-  Датчик системы помощи при парковке Toyota (→стр. 240)*¹

Выберите, чтобы включить/выключить датчик системы помощи при парковке Toyota.

- Селектор режимов движения (→стр. 224)

-  Подсветка комбинации приборов (→стр. 94)

Выберите, чтобы отрегулировать яркость подсветки комбинации приборов.

- Настройки автомобиля

 Настройка (системы предупреждения о низком давлении в шинах) (→стр. 446)

Выберите, чтобы инициализировать систему предупреждения о низком давлении в шинах.

● Настройки панели приборов

Выберите меню, чтобы настроить следующие элементы.

- Язык

Выберите, чтобы изменить язык на дисплее.

- Единицы измерения

Выберите, чтобы изменить единицу измерения расхода топлива.

-  Настройка (индикатора режима экономичного вождения)^{*1}

Выберите, чтобы включить/выключить индикатор режима экономичного вождения

- Информация о поездке 1 и 2

Выберите, чтобы выбрать до 2 элементов, которые будут отображаться на экране Информация о поездке; можно настроить до 2 экранов Информация о поездке.

- Всплывающий дисплей

Выберите, чтобы включить/выключить следующие всплывающие дисплеи^{*2}, которые могут отображаться в некоторых ситуациях.

- Настройки по умолчанию

Зарегистрированные или измененные настройки приборов будут удалены или будут восстановлены их настройки по умолчанию.

*1: При наличии

*2: Отображение ведения по маршруту системы, связанной с системой навигации (при наличии), и отображение входящих вызовов системы телефона с функцией громкой связи (при наличии)

■ Элементы настройки

- Настройки “Настр. борт компьют.” и “Настройки автомоб.” невозможно выбрать во время движения, также невозможно управление ими.

Также экран настроек временно отменяется в следующих ситуациях.

- Появляется предупреждающее сообщение.
- Автомобиль трогается с места.
- Настройки для функций, которыми автомобиль не оснащен, не отображаются.
- Когда функция выключена, соответствующие настройки этой функции невозможно выбрать.

■ Всплывающий дисплей

В некоторых ситуациях, например, когда выполняется управление переключателем, всплывающий дисплей будет временно отображаться на многофункциональном информационном дисплее.

Функцию всплывающего дисплея можно включить/выключить.

■ Жидкокристаллический дисплей

На дисплее могут появляться небольшие точки или светлые пятна. Это характерно для жидкокристаллических дисплеев и не является препятствием для дальнейшего использования дисплея.

■ При отсоединении и повторном подключении клемм аккумуляторной батареи

Будет произведен сброс информации о поездке.

■ Отображение зоны индикатора режима экономичного вождения (автомобили с бесступенчатой трансмиссией)

Предлагает зону экономичного вождения и коэффициент экономичного вождения на основании ускорения.

- ① Зона экономичного вождения
- ② Коэффициент экономичного вождения, основанный на ускорении

Если ускорение автомобиля превышает зону экономичного вождения, все зеленые сегменты исчезнут, а индикатор режима экономичного вождения погаснет. (→стр. 80)

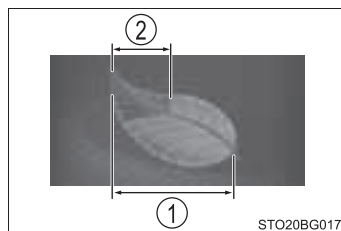

■ Регулировка яркости панели приборов

Уровень яркость панели приборов можно регулировать, когда включены задние фонари. Однако, когда окружающее освещение яркое (дневное время и т.д.), уровень яркости может не регулироваться.

■ G-монитор/блок управления системой AWD

Отображаются следующие позиции.

- ① Отображение распределения крутящего момента (только модели AWD)

Отображает передаваемый крутящий момент.

- ② Отображение динамической нагрузки

Отображает текущую динамическую нагрузку.

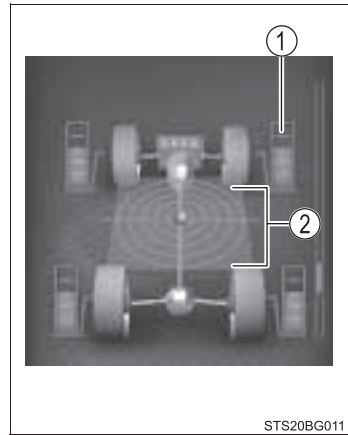

■ Навигация с указательными стрелками (автомобили с системой навигации)

Навигация с указательными стрелками появляется только во время ведения по маршруту системы навигации. При приближении к повороту отображается расстояние до поворота и его направление.

- ① Направление поворота

Отображаемое сообщение может отличаться от фактического перекрестка.

- ② Расстояние до следующего поворота

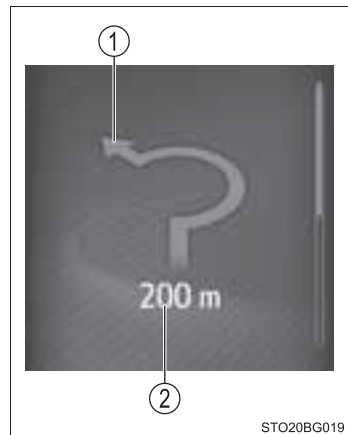

■ Выключение дисплея

Когда замок запуска двигателя выключается, каждое из следующих показаний будет отображаться на многофункциональном информационном дисплее и исчезнет приблизительно через 30 секунд.

- Истекшее время
- Расстояние
- Средний расход топлива



ПРЕДУПРЕЖДЕНИЕ

■ Информационный дисплей при низких температурах

Перед использованием жидкокристаллического информационного дисплея дайте салону автомобиля прогреться. При чрезмерно низких температурах дисплей может реагировать медленно, а показания могут отображаться с задержкой.

Например, возникает задержка отображения нового номера передачи на дисплее после того, как водитель переключает передачу. Из-за этой задержки водитель может снова понизить передачу, что приведет к резкому и чрезмерному торможению двигателем и возможной аварии, которая может стать причиной травм или смерти.

■ Предостережения во время настройки дисплея

Поскольку настройка дисплея выполняется при работающем двигателе, убедитесь, что автомобиль припаркован в хорошо вентилируемом месте. В закрытом помещении, например, в гараже, выхлопные газы, содержащие опасный для здоровья угарный газ (СО), могут скапливаться и проникать в салон. Это может представлять серьезную угрозу здоровью или привести к смерти.



ВНИМАНИЕ!

■ Во время настройки дисплея

Во избежание разрядки аккумуляторной батареи выполняйте настройку функций дисплея только при работающем двигателе.

Информация о расходе топлива*

Информация о расходе топлива может отображаться на дисплее системы навигации/мультимедийной системы.

Система навигации/
мультимедийная система

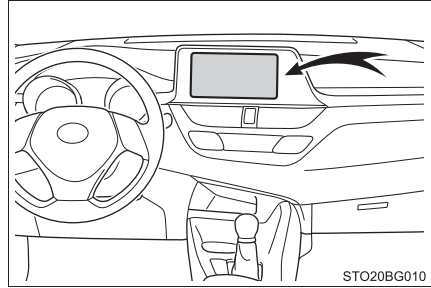

Информация о суточном пробеге

- 1 Нажмите  на системе навигации/мультимедийной системе.

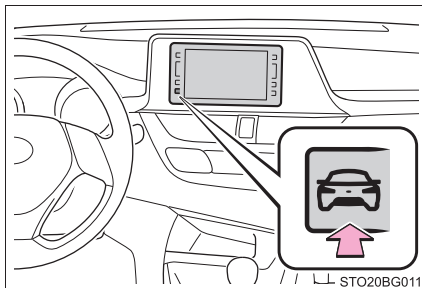

- 2 Выберите “Информация о поездке”.

■ Экран с информацией о поездке

- 1 Средняя скорость автомобиля с момента пуска двигателя.
- 2 Запас хода по топливу (→стр. 99)
- 3 Расход топлива за последние 15 минут
- 4 Время, истекшее с момента пуска двигателя.
- 5 Сброс данных о расходе топлива

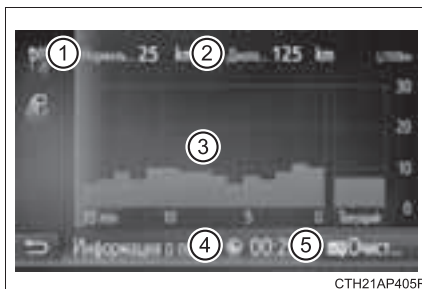

Автомобили без интеллектуальной системы доступа и пуска без ключа:

Средний расход топлива за последние 15 минут разделяется цветом на прошлые средние значения и средние значения, полученные с момента последнего поворота замка запуска двигателя в положение “ON”. Пользуйтесь показаниями среднего расхода топлива в качестве справочной информации.

Автомобили с интеллектуальной системой доступа и пуска без ключа: Средний расход топлива за последние 15 минут разделяется цветом на прошлые средние значения и средние значения, полученные с момента последнего поворота замка запуска двигателя в режим IGNITION ON. Пользуйтесь показаниями среднего расхода топлива в качестве справочной информации.

Эти изображения приведены только в качестве примера и могут несколько отличаться от реальных условий.

Прошлая запись

- 1 Нажмите  на системе навигации/мультимедийной системе.

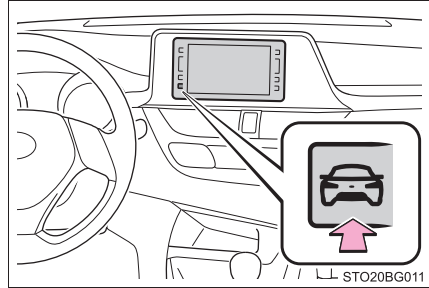

- 2 Выберите “Последняя запись”.

■ Экран прошлой записи

- 1 Наилучший записанный расход топлива
- 2 Предыдущая запись о расходе топлива
- 3 Средний расход топлива
- 4 Обновление данных о среднем расходе топлива
- 5 Сброс прошлых записанных данных

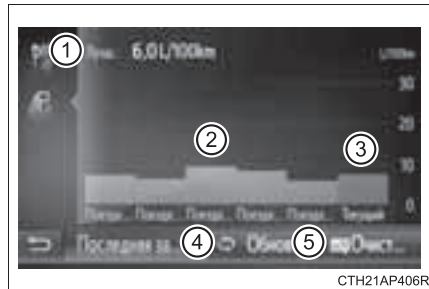

Журнал среднего расхода топлива поделен с помощью цвета на прошлые средние значения и средний расход топлива с момента последнего обновления. Пользуйтесь показаниями среднего расхода топлива в качестве справочной информации.

Эти изображения приведены только в качестве примера и могут несколько отличаться от реальных условий.

■ Обновление данных прошлой записи

Обновите средний расход топлива, выбрав “Обнов” для повторного измерения текущего расхода топлива.

■ Сброс данных

Данные о расходе топлива можно удалить, выбрав “Очисти”.

■ Запас хода по топливу

Отображает расчетное максимальное расстояние, которое можно проехать на количестве топлива, оставшегося в баке.

Это расстояние вычисляется на основании среднего расхода топлива.

В результате фактическое расстояние, которое можно проехать, может отличаться от отображаемого на дисплее.

3-1. Информация о ключах	
Ключи	102
3-2. Открывание, закрывание и блокировка дверей	
Боковые двери.....	108
Дверь багажного отделения.....	117
Интеллектуальная система доступа и пуска без ключа.....	123
3-3. Регулировка сидений	
Передние сиденья.....	130
Задние сиденья	132
Подголовники.....	134
3-4. Регулировка рулевого колеса и зеркал	
Рулевое колесо	138
Внутреннее зеркало заднего вида.....	140
Наружные зеркала заднего вида.....	142
3-5. Опускание и подъем стекол	
Электростеклоподъемники...	145

Ключи

Ключи

К автомобилю прилагаются следующие ключи.

- ▶ Автомобили без интеллектуальной системы доступа и пуска без ключа (тип А)

- ① Ключ (с функцией беспроводного пульта дистанционного управления)

Управление функцией беспроводного пульта дистанционного управления

- ② Ключ (без функции беспроводного пульта дистанционного управления)

- ③ Пластинка с номером ключа

- ▶ Автомобили без интеллектуальной системы доступа и пуска без ключа (тип В)

- ① Ключи

Управление функцией беспроводного пульта дистанционного управления

- ② Пластинка с номером ключа

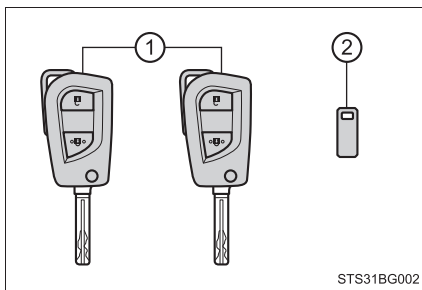
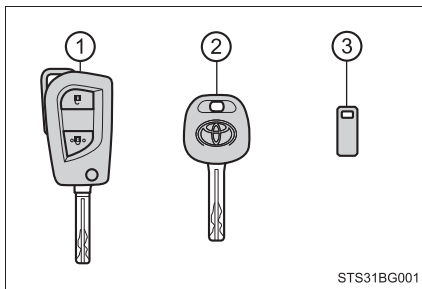

► Автомобили с интеллектуальной системой доступа и пуска без ключа

- ① Электронные ключи
 - Управление интеллектуальной системой доступа и пуска без ключа (→стр. 123)
 - Управление функцией беспроводного пульта дистанционного управления
- ② Механические ключи
- ③ Пластинка с номером ключа

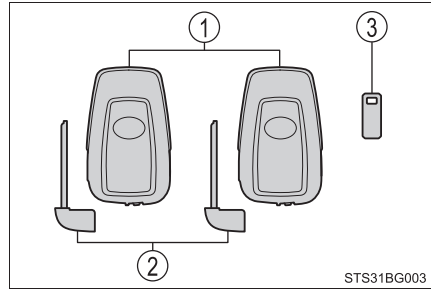

Беспроводной пульт дистанционного управления

► Автомобили без интеллектуальной системы доступа и пуска без ключа

- ① Блокирует все двери (→стр. 109)
- ② Поднимает стекла* (→стр. 109)
- ③ Разблокирует все двери (→стр. 109)
- ④ Опускает стекла* (→стр. 109)

*: Данные настройки следует индивидуально выполнить у дилера Toyota .

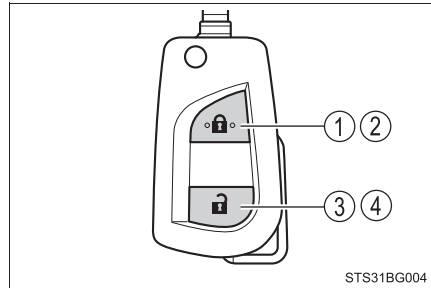

► Автомобили с интеллектуальной системой доступа и пуска без ключа

- ① Блокирует все двери (→стр. 109)
- ② Поднимает стекла* (→стр. 109)
- ③ Разблокирует все двери (→стр. 109)
- ④ Опускает стекла* (→стр. 109)

*: Данные настройки следует индивидуально выполнить у дилера Toyota .

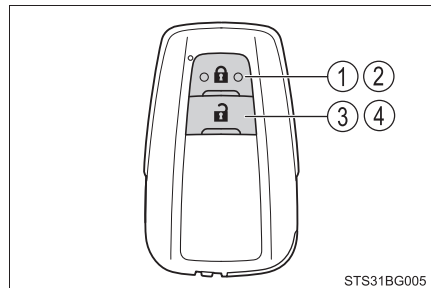

Использование ключа (автомобили без интеллектуальной системы доступа и пуска без ключа)

Нажмите кнопку, чтобы открыть ключ.

Для хранения нажмите кнопку, затем сложите ключ.

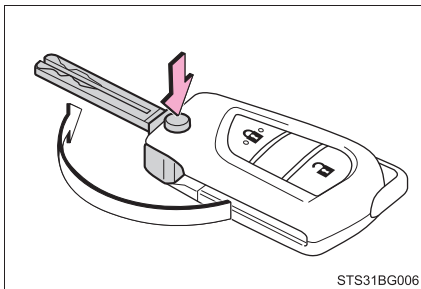

Использование механического ключа (автомобили с интеллектуальной системой доступа и пуска без ключа)

Для того чтобы извлечь механический ключ, сдвиньте блокирующий рычаг и извлеките ключ.

Механический ключ можно вставить только в одном направлении, поскольку он имеет канавки только на одной стороне. Если ключ не вставляется в цилиндр замка, переверните его и попробуйте вставить снова.

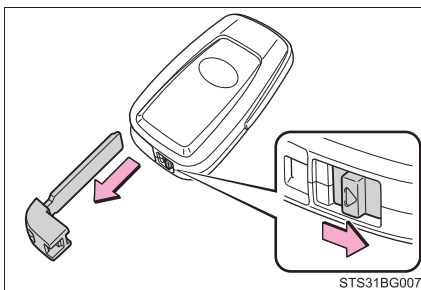

После использования механического ключа вставьте его в электронный ключ. Носите механический ключ вместе с электронным ключом. При полной разрядке элемента питания электронного ключа или неправильной работе функции доступа вам потребуется механический ключ. (→стр. 528)

■ Если вы потеряли ключи

Новые оригинальные ключи могут быть изготовлены дилером Toyota с использованием другого ключа (автомобили без интеллектуальной системы доступа и пуска без ключа) или другого ключа (автомобили с интеллектуальной системой доступа и пуска без ключа) и номера ключа, выштампованного на пластинке с номером вашего ключа. Храните пластинку с номером ключа в надежном месте, например, в бумажнике, но не в автомобиле.

■ При полете в самолете

Если вы взяли ключ с функцией беспроводного пульта дистанционного управления в самолет, то, находясь в салоне самолета, не нажимайте кнопки на ключе. Если ключ находится в сумке и т.д., убедитесь, что кнопки не могут быть случайно нажаты. При нажатии на кнопку ключ может излучать радиоволны, которые могут помешать управлению самолетом.

■ Условия, влияющие на работу интеллектуальной системы доступа и пуска без ключа или беспроводного пульта дистанционного управления**► Автомобили без интеллектуальной системы доступа и пуска без ключа**

Функция беспроводного пульта дистанционного управления может не выполняться должным образом в следующих ситуациях:

- Когда элемент питания беспроводного ключа разряжен
 - Вблизи телевизионной вышки, передающей радиостанции, электростанции или других объектов, излучающих мощные электромагнитные волны
 - При нахождении в автомобиле портативного радиоприемника, мобильного телефона или других беспроводных средств связи
 - При наличии поблизости нескольких беспроводных ключей
 - Когда беспроводной ключ касается металлического предмета или закрыт им
 - Если поблизости используется беспроводной ключ (излучающий радиоволны)
 - Если беспроводной ключ оставлен вблизи электрического прибора, такого как персональный компьютер
 - Если на заднее стекло нанесена тонировка с содержанием металлических частиц или к нему прикреплены металлические предметы
- Автомобили с интеллектуальной системой доступа и пуска без ключа

→стр. 126

■ **Полная разрядка элемента питания ключа**

- ▶ Автомобили без интеллектуальной системы доступа и пуска без ключа

Если беспроводной пульт дистанционного управления не работает, возможно, элемент питания разряжен. При необходимости замените элемент питания. (→стр. 460)

- ▶ Автомобили с интеллектуальной системой доступа и пуска без ключа

- Стандартный срок службы элемента питания составляет от 1 года до 2 лет.

- Если заряд элемента питания стал слишком низким, при выключении двигателя в салоне будет звучать сигнализация. (→стр. 460)

- Поскольку электронный ключ постоянно принимает радиоволны, элемент питания разряжается, даже если электронный ключ не используется. Следующие признаки неисправности указывают на то, что элемент питания электронного ключа может быть разряжен. При необходимости замените элемент питания. (→стр. 460)

- Интеллектуальная система доступа и пуска без ключа или беспроводной пульт дистанционного управления не работает.
- Уменьшается зона обнаружения.
- Не загорается LED-индикатор на поверхности ключа.

Элемент питания может заменяться пользователями. (→стр. 460) Тем не менее, поскольку существует вероятность повреждения ключа во время замены, рекомендуется заменять элемент питания в дилерском центре Toyota.

- Во избежание серьезного ухудшения работы электронного ключа не оставляйте его на расстоянии ближе 1 м (м) от следующих электрических приборов, которые создают магнитное поле:

- Телевизоры
- Персональные компьютеры
- Мобильные телефоны, беспроводные телефоны и зарядные устройства
- Мобильные телефоны или беспроводные телефоны, находящиеся в процессе подзарядки
- Настольные лампы
- Индукционные панели

■ **Когда элемент питания ключа полностью разряжен**

→стр. 460

■ **Проверка номера зарегистрированного ключа (автомобили с интеллектуальной системой доступа и пуска без ключа)**

Количество ключей, уже зарегистрированных для автомобиля, может быть подтверждено. Для получения дополнительных сведений обратитесь к дилеру Toyota.

■ **Если используется неправильный ключ**

Цилиндр замка легко поворачивается, изолированный от внутреннего механизма.

■ **Индивидуальная настройка**

Настройки (напр., систему беспроводного пульта дистанционного управления) можно изменить. (Индивидуально настраиваемые функции: →стр. 562)

**ВНИМАНИЕ!****■ Во избежание повреждения ключа**

- Не роняйте ключи, не подвергайте их сильным ударам и не сгибайте их.
- Не подвергайте ключи воздействию высоких температур в течение длительных периодов времени.
- Не мочите ключи, не мойте их в ультразвуковой стиральной машине и т.д.
- Не прикладывайте к ключам металлические или магнитные материалы и не размещайте ключи рядом с такими материалами.
- Не разбирайте ключи.
- Не прикрепляйте наклейку и т.д. к поверхности электронного ключа и ключа (с функцией беспроводного пульта дистанционного управления).
- Автомобили с интеллектуальной системой доступа и пуска без ключа: Не размещайте ключи рядом с предметами, излучающими магнитные поля, такими как телевизоры, аудиосистемы и индукционные плиты, или рядом с электрическим медицинским оборудованием, таким как низкочастотное терапевтическое оборудование.

■ Ношение электронного ключа с собой (автомобили с интеллектуальной системой доступа и пуска без ключа)

Носите электронный ключ на удалении 10 см (см) или более от включенных электроприборов. Радиоволны, излучаемые электроприборами, находящимися на расстоянии 10 см (см) от электронного ключа, могут создавать помехи и явиться причиной неправильной работы ключа.

■ В случае неисправности интеллектуальной системы доступа и пуска без ключа или возникновения других проблем, связанных с ключом (автомобили с интеллектуальной системой доступа и пуска без ключа)

Доставьте автомобиль со всеми прилагаемыми электронными ключами к дилеру Toyota.

■ Когда электронный ключ потерян (автомобили с интеллектуальной системой доступа и пуска без ключа)

При утере электронного ключа значительно повышается риск кражи автомобиля. Незамедлительно обратитесь к дилеру Toyota со всеми оставшимися электронными ключами, прилагаемыми к автомобилю.

Боковые двери

Разблокировка и блокировка дверей снаружи

◆ Функция доступа (автомобили с интеллектуальной системой доступа и пуска без ключа)

Носите электронный ключ, чтобы включить эту функцию.

- 1 Возьмитесь за ручку передней двери, чтобы разблокировать все двери*.

При этом необходимо дотронуться до датчика на задней поверхности ручки.

Двери нельзя разблокировать в течение 3 секунд после блокировки.

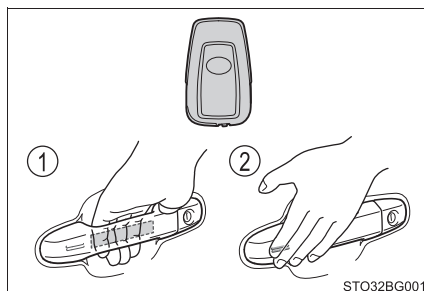

- 2 Для того чтобы заблокировать все двери, коснитесь датчика блокировки (углубление сбоку на ручке передней двери).

Проверьте, что дверь надежно заблокирована.

*: Настройки разблокировки дверей можно изменить. (→стр. 114)

◆ Беспроводной пульт дистанционного управления

- ▶ Автомобили без интеллектуальной системы доступа и пуска без ключа

① Блокирует все двери

Проверьте, что дверь надежно заблокирована.

Нажмите и удерживайте, чтобы поднять стекла*

② Разблокирует все двери

Нажмите и удерживайте, чтобы опустить стекла*

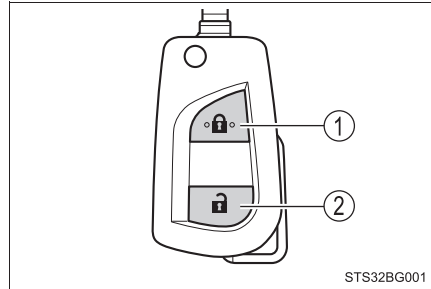

*: Данные настройки следует индивидуально выполнить у дилера Toyota .

- ▶ Автомобили с интеллектуальной системой доступа и пуска без ключа

① Блокирует все двери

Проверьте, что дверь надежно заблокирована.

Нажмите и удерживайте, чтобы поднять стекла*

② Разблокирует все двери

Нажмите и удерживайте, чтобы опустить стекла*

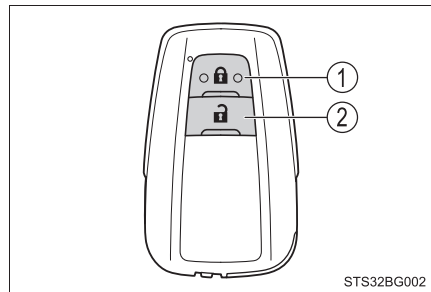

*: Данные настройки следует индивидуально выполнить у дилера Toyota .

◆ Ключ

Вращение ключа управляет дверьми следующим образом:

- ▶ Автомобили без интеллектуальной системы доступа и пуска без ключа

- ① Блокирует все двери
Поверните и удерживайте, чтобы поднять стекла*
- ② Разблокирует все двери
Поверните и удерживайте, чтобы опустить стекла*

*: Данные настройки следует индивидуально выполнить у дилера Toyota .

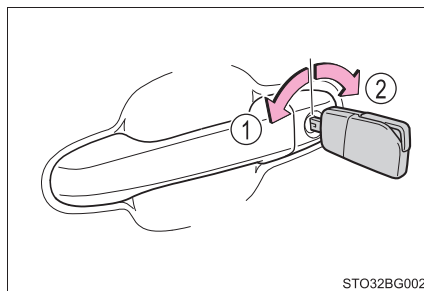

STO32BG002

- ▶ Автомобили с интеллектуальной системой доступа и пуска без ключа

Блокировать и разблокировать двери можно также с помощью механического ключа. (→стр. 528)

■ Рабочие сигналы

Двери:

Лампы аварийной сигнализации мигают, указывая на блокировку/разблокировку дверей с помощью функции доступа или беспроводного пульта дистанционного управления. (Заблокировано: один раз; разблокировано: два раза)

Стекла (автомобили с интеллектуальной системой доступа и пуска без ключа):

Во время перемещения стекол звучит звуковой зуммер.

■ **Функция безопасности**

- ▶ Автомобили без интеллектуальной системы доступа и пуска без ключа

Если дверь не открывается в течение приблизительно 30 секунд после отпирания автомобиля с помощью беспроводного пульта дистанционного управления, функция безопасности автоматически снова запирает автомобиль.

- ▶ Автомобили с интеллектуальной системой доступа и пуска без ключа

Если дверь не открывается в течение приблизительно 30 секунд после отпирания автомобиля с помощью функции доступа или беспроводного пульта дистанционного управления, функция безопасности автоматически снова запирает автомобиль.

■ **Когда дверь не блокируется с помощью датчика блокировки на поверхности ручки передней двери (автомобили с интеллектуальной системой доступа и пуска без ключа)**

Касайтесь датчика блокировки ладонью.

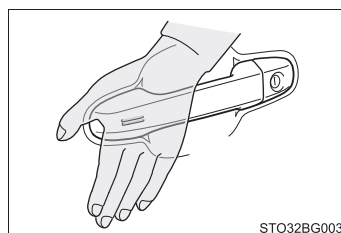

■ **Зуммер блокировки дверей (автомобили с интеллектуальной системой доступа и пуска без ключа)**

Если дверь закрыта не полностью, то при попытке ее блокировки с помощью функции доступа или беспроводного пульта дистанционного управления непрерывно звучит зуммер в течение 5 секунд. Для того чтобы зуммер перестал звучать, полностью закройте и заблокируйте двери еще раз.

■ **Если интеллектуальная система доступа и пуска без ключа или беспроводной пульт дистанционного управления работают неправильно**

Автомобили с интеллектуальной системой доступа и пуска без ключа: Воспользуйтесь механическим ключом, чтобы заблокировать и разблокировать двери. (→стр. 528)

Если элемент питания ключа разрядился, замените его. (→стр. 460)

Разблокировка и блокировка дверей изнутри

◆ Переключатели блокировки дверей

- ① Блокирует все двери
- ② Разблокирует все двери

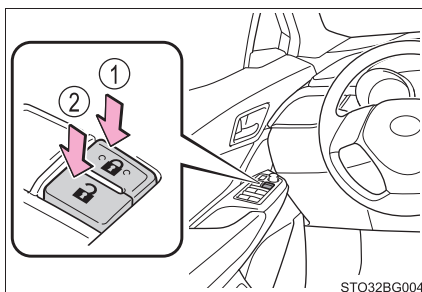

◆ Внутренние кнопки блокировки

- ① Блокирует дверь
- ② Разблокирует дверь

Передние двери можно открыть, потянув за внутреннюю ручку двери, даже если кнопка блокировки находится в положении блокировки.

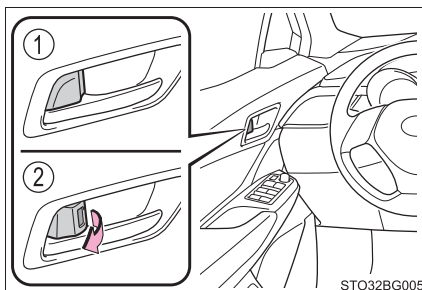

Блокировка передних дверей снаружи без использования ключа

- 1 Переместите внутреннюю кнопку блокировки в положение блокировки.
- 2 Закройте дверь, оттягивая ручку двери.
 - ▶ Автомобили без интеллектуальной системы доступа и пуска без ключа

Дверь нельзя заблокировать, если ключ находится в замке запуска двигателя.

- ▶ Автомобили с интеллектуальной системой доступа и пуска без ключа
- Дверь нельзя заблокировать, если замок запуска двигателя находится в режиме ACCESSORY или IGNITION ON, или если электронный ключ остался внутри автомобиля.

Ключ может распознаваться неправильно, и дверь может заблокироваться.

Замок для защиты от детей для задних дверей

При установленной блокировке дверь невозможно открыть изнутри.



- 1 Разблокировать
- 2 Кнопка

Эти замки можно настроить во избежание открывания задних дверей детьми. Для того чтобы заблокировать обе задние двери, нажмите переключатель на каждой задней двери.





■ Переключение функции разблокировки дверей (автомобили с интеллектуальной системой доступа и пуска без ключа)

Можно настроить, какие двери будет разблокировать функция доступа при использовании беспроводного пульта дистанционного управления.

- 1 Выключите замок запуска двигателя.
- 2 Когда индикатор на поверхности ключа не горит, нажмите и удерживайте  в течение приблизительно 5 секунд, одновременно нажимая и удерживая .

Как показано ниже, при выполнении каждого действия происходит изменение настройки. (При непрерывном изменении настройки отпустите кнопки, подождите не менее 5 секунд и повторите шаг [2](#).)

Многофункциональный информационный дисплей	Функция разблокировки	Звуковой сигнал
	При удерживании ручки двери водителя разблокируется только дверь водителя.	Снаружи: Звучит 3 раза Внутри: Издает отрывистый звук один раз
	При удерживании ручки двери переднего пассажира разблокируются все двери.	
	При удерживании ручки двери разблокируются все двери.	Снаружи: Звучит дважды Внутри: Издает отрывистый звук один раз

■ Предупреждающий зуммер открытой двери

Если скорость автомобиля достигает 5 km/h (км/ч), главная сигнальная лампа мигает (при наличии), а зуммер звучит, указывая на то, что дверь(и) закрыта не полностью.

Открытая дверь(и) отображается на многофункциональном информационном дисплее.

■ **Условия, влияющие на работу интеллектуальной системы доступа и пуска без ключа или беспроводного пульта дистанционного управления**

- ▶ Автомобили без интеллектуальной системы доступа и пуска без ключа

→стр. 105

- ▶ Автомобили с интеллектуальной системой доступа и пуска без ключа

→стр. 126

■ **Индивидуальная настройка**

Некоторые функции можно настроить индивидуально. (→стр. 562)

⚠ ПРЕДУПРЕЖДЕНИЕ**■ Во избежание аварии**

Соблюдайте следующие меры предосторожности при движении автомобиля. В противном случае возможно открывание двери и выпадение пассажира, его серьезные травмы или смерть.

- Убедитесь, что все двери надежно закрыты и заблокированы.
- Не тяните за внутренние ручки дверей во время движения. Будьте особенно внимательны с передними дверями, поскольку двери могут открыться, даже если внутренние кнопки блокировки дверей находятся в положении блокировки.
- Если на задних сиденьях находятся дети, активируйте замок для защиты от детей для задних дверей.

■ При открывании или закрывании двери

Проверьте область вокруг автомобиля, а именно: не стоит ли автомобиль на склоне, имеется ли достаточно места для открывания двери и нет ли сильного ветра.

При открывании или закрывании двери крепко держитесь за ручку двери, чтобы быть готовым к любому непредвиденному движению.

■ При использовании беспроводного пульта дистанционного управления или ключа и при управлении электростеклоподъемниками

Управляйте электростеклоподъемником после проверки невозможности защемления частей тела пассажиров боковым стеклом. Кроме того, не разрешайте детям управлять беспроводным пультом дистанционного управления или ключом. Существует вероятность захвата частей тела детей и других пассажиров электростеклоподъемниками.

■ При закрывании задней двери

Будьте особенно осторожны во избежание защемления пальцев и т.д. Пренебрежение ими может привести к серьезной травме или смерти.

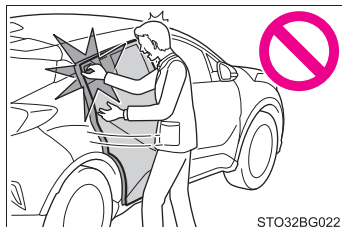

Дверь багажного отделения

Дверь багажного отделения может быть заблокирована/разблокирована и открыта следующим образом.

Разблокировка и блокировка двери багажного отделения

◆ Функция доступа (автомобили с интеллектуальной системой доступа и пуска без ключа)

- ① Для того чтобы разблокировать дверь багажного отделения, нажмите кнопку.

Дверь нельзя разблокировать в течение 3 секунд после блокировки.

- ② Для того чтобы заблокировать дверь багажного отделения, нажмите кнопку.

Проверьте, что дверь надежно заблокирована.

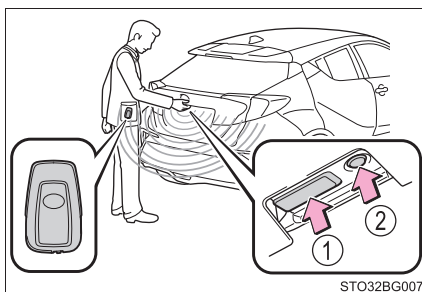

◆ Беспроводной пульт дистанционного управления

→стр. 109

◆ Ключ

→стр. 110

◆ Переключатели блокировки дверей

→стр. 112

Открывание двери багажного отделения

Поднимите дверь багажного отделения, одновременно нажимая переключатель механизма открывания двери багажного отделения.

После нажатия на переключатель механизма открывания двери багажного отделения невозможно сразу же закрыть дверь багажного отделения.

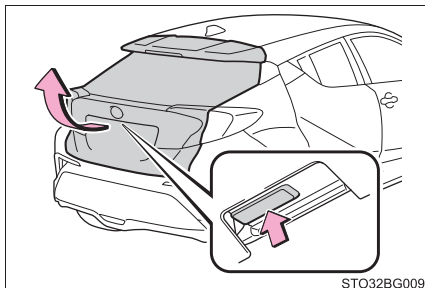

STO32BG009

При закрывании двери багажного отделения

Опустите дверь багажного отделения с помощью ручки двери багажного отделения и не забудьте подтолкнуть дверь вниз снаружи, чтобы закрыть ее.

Будьте осторожны, не тяните дверь багажного отделения в сторону при закрывании двери багажного отделения с помощью ручки.

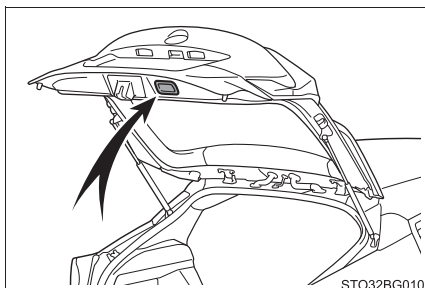

STO32BG010

■ Рабочие сигналы

Лампы аварийной сигнализации мигают, указывая на блокировку/разблокировку дверей с помощью функции доступа или беспроводного пульта дистанционного управления. (Запереть: один раз; отпереть: два раза)

■ Предупреждающий зуммер открытой двери

Если скорость автомобиля достигает 5 км/ч (км/ч), главная сигнальная лампа мигает (при наличии), а зуммер звучит, указывая на то, что дверь(и) закрыта не полностью.

Открытая дверь(и) отображается на многофункциональном информационном дисплее.

■ Фонарь освещения багажного отделения

Фонарь освещения багажного отделения включается при открытии двери багажного отделения.

■ Если не работает механизм открывания двери багажного отделения

Дверью багажного отделения можно управлять изнутри.

- 1 С помощью отвертки снимите крышку.

Для того чтобы защитить крышку, поместите ткань между плоской отверткой и крышкой так, как показано на иллюстрации.

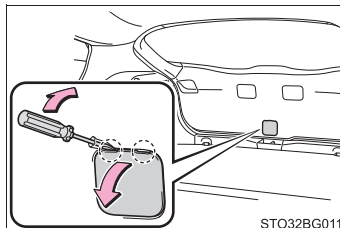

- 2 Ослабьте винт.

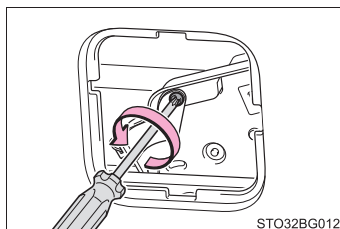

- 3 Поверните крышку.



- 4 Передвиньте рычаг.

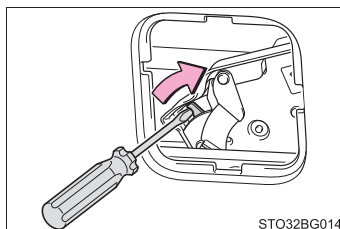

**ПРЕДУПРЕЖДЕНИЕ****■ Предостережение во время движения**

- Во время движения дверь багажного отделения должна быть закрыта. Оставленная открытой во время движения дверь багажного отделения может задеть находящиеся поблизости объекты; также из автомобиля может неожиданно выпасть багаж и стать причиной аварии. Кроме того, в салон автомобиля могут попасть выхлопные газы, что может привести к смерти или представлять угрозу здоровью. Перед началом движения убедитесь, что дверь багажного отделения закрыта.
- Перед началом движения автомобиля убедитесь, что дверь багажного отделения полностью закрыта. Если дверь багажного отделения закрыта не полностью, она может неожиданно открыться во время движения и стать причиной аварии.
- Не разрешайте никому находиться в багажном отделении. В случае резкого торможения или внезапного столкновения тем, кто находится в багажном отделении, может грозить серьезная травма или смерть.

■ Когда в автомобиле находятся дети

Соблюдайте следующие меры предосторожности.

Пренебрежение ими может привести к серьезной травме или смерти.

- Не позволяйте детям играть в багажном отделении. Если ребенок случайно окажется заперт в багажном отделении, он может получить тепловой удар или другие травмы.
- Не позволяйте детям открывать или закрывать дверь багажного отделения. Это может стать причиной неожиданного перемещения двери багажного отделения, что может привести к защемлению руки, головы или шеи ребенка при закрывании двери багажного отделения.

⚠ ПРЕДУПРЕЖДЕНИЕ

■ Управление дверью багажного отделения

Соблюдайте следующие меры предосторожности.

В противном случае может произойти защемление частей тела, что может стать причиной серьезной травмы или смерти.

- Перед открыванием двери багажного отделения удалите с нее тяжелый груз, например, снег и лед. В противном случае дверь багажного отделения может внезапно закрыться снова после того, как она была открыта.
- Перед открыванием или закрыванием двери багажного отделения убедитесь, что автомобиль находится в безопасном месте.
- Если поблизости есть люди, убедитесь в том, что им ничего не угрожает, и предупредите их, что дверь багажного отделения сейчас откроется или закроется.
- При ветреной погоде открывайте или закрывайте дверь багажного отделения с осторожностью, поскольку сильный ветер может стать причиной резкого движения двери.

- Дверь багажного отделения может внезапно закрыться, если она открыта не полностью. Открывать или закрывать дверь багажного отделения на склоне труднее, чем на горизонтальной поверхности, поэтому остерегайтесь неожиданного самопроизвольного открывания или закрывания двери багажного отделения. Прежде чем пользоваться багажным отделением, убедитесь, что дверь багажного отделения полностью открыта и не представляет опасности.

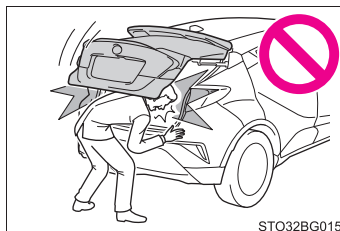

- При закрывании двери багажного отделения будьте особенно осторожны, чтобы избежать защемления пальцев и т.д.
- При закрывании двери багажного отделения не забудьте слегка нажать на ее внешнюю поверхность. Если полное закрывание двери багажного отделения производится за ручку, это может привести к защемлению ладоней или рук.

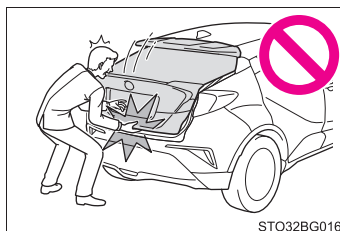

ПРЕДУПРЕЖДЕНИЕ

- Не тяните за демпферную стойку двери багажного отделения, чтобы закрыть дверь багажного отделения, и не висните на ней.
В противном случае можно защемить ладонь или сломать демпферную стойку двери багажного отделения, что может стать причиной аварии.
- Если крепление для велосипедов или подобный тяжелый предмет прикреплен к двери багажного отделения, она может внезапно снова закрыться после открывания, став причиной защемления и травмирования чьих-либо рук, головы или шеи. При установке аксессуара на дверь багажного отделения рекомендуется использовать оригинальные детали Toyota.

ВНИМАНИЕ!

■ Демпферные стойки двери багажного отделения

Дверь багажного отделения оснащена демпферными стойками, которые удерживают ее на месте.

Соблюдайте следующие меры предосторожности.

В противном случае возможна поломка демпферной стойки двери багажного отделения, что станет причиной неисправности.

- Не прикрепляйте к штоку демпферной стойки посторонние предметы, такие как наклейки, пластиковые или клеевые пленки.
- Не дотрагивайтесь до штока демпферной стойки руками в перчатках или любым другим предметом из ткани.
- Не прикрепляйте к двери багажного отделения никакие аксессуары, кроме оригинальных деталей Toyota.
- Не опирайтесь рукой о демпферную стойку, не прикладывайте к ней усилий в продольном направлении.

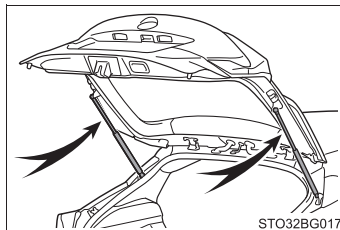

Интеллектуальная система доступа и пуска без ключа*

Следующие действия можно выполнять, просто держа электронный ключ, например, в кармане. Водитель всегда должен иметь при себе электронный ключ.

- Блокирует и разблокирует двери (→стр. 108)
- Блокирует и разблокирует дверь багажного отделения (→стр. 117)
- Запускает двигатель (→стр. 170)

■ Местоположение антенны

- ① Антенны снаружи салона
- ② Антенны в салоне
- ③ Антенна снаружи багажного отделения

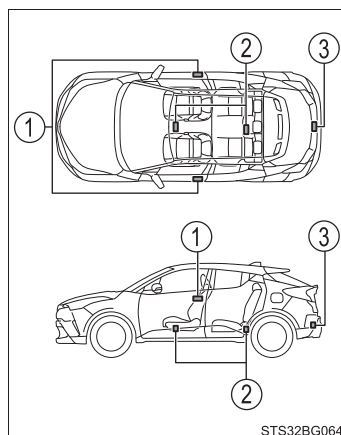

*: При наличии

■ Радиус действия (зоны обнаружения электронного ключа)

- При блокировке или разблокировке дверей

Этой системой можно управлять, когда электронный ключ находится в пределах около 0,7 м (м) от наружной ручки передней двери и двери багажного отделения. (Возможно управление только дверьми, обнаруживающими ключ.)

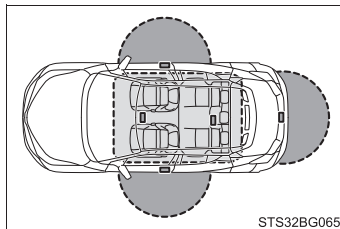

- При пуске двигателя или изменении режимов замка запуска двигателя

Системой можно управлять, когда электронный ключ находится внутри автомобиля.

■ Сигнализации и предупреждающие индикаторы

Во избежание кражи автомобиля и несчастных случаев из-за ошибочных действий используется сочетание внешних и внутренних зуммеров, а также предупреждающих сообщений, отображаемых на многофункциональном информационном дисплее. Примите надлежащие меры, основанные на отображаемом сообщении. (→стр. 507)

Когда звучит только сигнализация, обстоятельства и процедуры исправления следующие.

Сигнализация	Ситуация	Процедура исправления
В течение 5 секунд звучит внешний зуммер	Была предпринята попытка запереть автомобиль при открытой двери.	Закройте все двери и снова заблокируйте их.
Непрерывно звучит внутренний зуммер	Замок запуска двигателя была повернут в режим ACCESSORY, пока дверь водителя была открыта (или дверь водителя была открыта, когда замок запуска двигателя находился в режиме ACCESSORY).	Выключите замок запуска двигателя и закройте дверь водителя.

■ Когда “Система входа и запуска неисправна. См. Руководство для владельца.” отображается на многофункциональном информационном дисплее

Возможно, система неисправна. Незамедлительно проверьте автомобиль у дилера Toyota.



■ Функция энергосбережения аккумуляторной батареи

Во избежание разрядки элемента питания электронного ключа и аккумуляторной батареи в период длительного простоя автомобиля будет активирована функция энергосбережения аккумуляторной батареи.

- В следующих ситуациях интеллектуальная система доступа и пуска без ключа разблокирует двери с задержкой.
 - Электронный ключ был оставлен в зоне приблизительно 2 м (м) снаружи автомобиля на 10 минут или более.
 - Интеллектуальная система доступа и пуска без ключа не использовалась в течение 5 дней или более.
- Если интеллектуальная система доступа и пуска без ключа не использовалась в течение 14 дней или более, никакие двери разблокировать будет нельзя, за исключением двери водителя. В этом случае возьмитесь за ручку двери водителя или воспользуйтесь беспроводным пультом дистанционного управления, либо механическим ключом, чтобы разблокировать двери.

■ Функция энергосбережения элемента питания электронного ключа

Когда установлен режим энергосбережения, разрядка элемента питания уменьшается посредством прекращения приема радиоволн электронным ключом.

Нажмите  дважды, нажав и удерживая одновременно . Проверьте, чтобы индикатор электронного ключа мигнул 4 раза.

Когда установлен режим энергосбережения аккумуляторной батареи, интеллектуальную систему доступа и пуска без ключа использовать нельзя. Для того чтобы выключить эту функцию, нажмите любые кнопки электронного ключа.

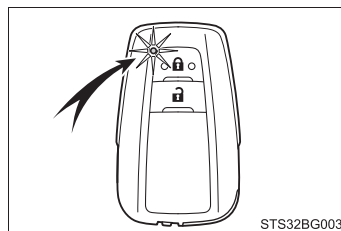

■ Условия, негативно влияющие на работу

Интеллектуальная система доступа и пуска без ключа использует слабые радиоволны. В следующих ситуациях возможна неправильная работа интеллектуальной системы доступа и пуска без ключа, беспроводного пульта дистанционного управления и системы иммобилайзера двигателя, из-за помех связи между электронным ключом и автомобилем.

(Способы решения: →стр. 528)

- Когда элемент питания электронного ключа разряжен
- Вблизи телевизионных вышек, электростанций, бензоколонок, радиостанций, больших экранов, аэропортов или других сооружений, которые создают сильные радиоволны или электрические помехи
- Когда при себе имеется портативный радиоприемник, мобильный телефон, беспроводной телефон или другое беспроводное средство связи
- Когда электронный ключ находится в контакте или закрыт следующими металлическими предметами
 - Карточками, к которым прикреплена алюминиевая фольга
 - Сигаретными пачками, имеющими внутри алюминиевую фольгу
 - Металлическими футлярами или сумками
 - Монетами
 - Металлическими обогревателями рук
 - Мультимедийными носителями, такими как CD- и DVD-диски
- Когда поблизости используются другие беспроводные ключи (излучающие радиоволны)
- Когда электронный ключ носят вместе со следующими устройствами, которые излучают радиоволны
 - Портативный радиоприемник, мобильный телефон, беспроводной телефон или другие беспроводные средства связи
 - Другой электронный ключ или беспроводной ключ, излучающий радиоволны
 - Персональные компьютеры или карманные персональные компьютеры (КПК)
 - Цифровые аудиоплееры
 - Портативные игровые приставки
- Если на заднее стекло нанесена тонировка с содержанием металлических частиц или к нему прикреплены металлические предметы
- Когда электронный ключ находится рядом с зарядным устройством или электронными устройствами
- При парковке у парковочного счетчика

■ Примечание по работе функции доступа

- Даже когда электронный ключ находится в пределах радиуса действия (зон обнаружения), система может работать неправильно в следующих случаях:
 - Если при блокировке или разблокировке дверей электронный ключ находится слишком близко со стеклом или наружной ручкой двери, около земли или на высоте.
 - Если при открывании двери багажного отделения электронный ключ находится около земли или на высоте или слишком близко к центральной части заднего бампера.
 - Когда при пуске двигателя или при изменении режимов замка запуска двигателя электронный ключ находится на приборной панели, на шторке багажного отделения или на полу, в дверных карманах или в перчаточном ящике.
 - Не оставляйте электронный ключ сверху приборной панели или рядом с дверными карманами, когда покидаете автомобиль. В зависимости от условий приема радиоволн он может быть обнаружен антенной снаружи салона, и дверь можно будет заблокировать снаружи, в результате чего электронный ключ может оказаться запертым внутри автомобиля.
 - Пока электронный ключ находится в радиусе действия, заблокировать или разблокировать двери может кто угодно.
 - Даже если электронный ключ находится снаружи автомобиля, пуск двигателя возможен, если электронный ключ находится рядом со стеклом.
 - Двери могут разблокироваться, если на ручку двери попадает большое количество брызг воды, например, во время дождя или на автомобильной мойке, и ключ находится в пределах радиуса действия. (Дверь будет автоматически заблокирована приблизительно через 30 секунд, если двери не закрываются и не открываются.)
 - Если для блокировки дверей используется беспроводной пульт дистанционного управления, когда электронный ключ находится рядом с автомобилем, разблокировка дверей с помощью функции доступа может не сработать. (Для разблокировки дверей используйте беспроводной пульт дистанционного управления.)
 - Прикосновение к датчику блокировки двери в перчатках может привести к задержке или отказу блокировки. Снимите перчатки и снова коснитесь датчика блокировки.
 - Если на ручку двери попадает влага, в то время как электронный ключ находится в радиусе действия, дверь может разблокироваться и заблокироваться несколько раз. В этом случае перед мойкой автомобиля выполните следующие процедуры исправления:
 - Поместите электронный ключ на расстояние 2 м (м) или более от автомобиля. (Следите за тем, чтобы ключ не был украден.)
 - Установите электронный ключ в режим энергосбережения элемента питания, чтобы отключить интеллектуальную систему доступа и пуска без ключа.
- (→стр. 125)

- Если электронный ключ находится в автомобиле, а на ручку двери во время мойки попала влага, на многофункциональном информационном дисплее может появиться сообщение, и раздастся звук зуммера снаружи автомобиля. Для того чтобы выключить сигнализацию, заблокируйте все двери.
- Датчик блокировки может работать неправильно, если он покрыт льдом, снегом, грязью и т.п. Очистите датчик блокировки и повторите попытку.
- Неожиданное приближение к зоне действия или дверной ручке может привести к тому, что двери не разблокируются. В этом случае верните ручку двери в исходное положение и убедитесь, что двери разблокировались, прежде чем снова тянуть за ручку двери.
- Если в зоне обнаружения находится другой электронный ключ, то после сжатия ручки двери разблокировка двери может занять чуть больше времени.
- При управлении ручкой двери можно поцарапать ногтями дверь. Следите за тем, чтобы не повредить ногти или поверхность двери.

■ Когда автомобиль не эксплуатируется в течение длительного времени

- Во избежание кражи автомобиля не оставляйте электронный ключ ближе 2 м (м) от автомобиля.
- Интеллектуальную систему доступа и пуска без ключа можно отключить заранее. (→стр. 562)

■ Для правильной работы системы

При работе с системой электронный ключ должен обязательно находиться при вас. При управлении системой снаружи автомобиля не держите электронный ключ слишком близко к автомобилю.

В зависимости от положения и способа удерживания электронного ключа могут возникнуть проблемы с обнаружением ключа, и система может работать неправильно. (Сигнализация может самопроизвольно выключаться, или функция предотвращения блокировки двери может не работать.)

■ Если интеллектуальная система доступа и пуска без ключа работает неправильно

- Блокировка и разблокировка дверей: Используйте механический ключ. (→стр. 528)
- Пуск двигателя: →стр. 529

■ Индивидуальная настройка

Настройки (напр., интеллектуальной системы доступа и пуска без ключа) можно изменить.

(Индивидуально настраиваемые функции: →стр. 562)

■ Если интеллектуальная система доступа и пуска без ключа была отключена в индивидуальных настройках

- Блокировка и разблокировка дверей:
Используйте беспроводной пульт дистанционного управления или механический ключ. (→стр. 109, 528)
- Пуск двигателя и изменение режимов замка запуска двигателя: →стр. 529
- Выключение двигателя: →стр. 172



ПРЕДУПРЕЖДЕНИЕ

■ Предупреждение относительно электромагнитных помех

- Лицам с имплантированными кардиостимуляторами, кардиостимуляторами ресинхронизационной терапии или кардиодефибрилляторами не следует находиться рядом с антеннами интеллектуальной системы доступа и пуска без ключа. (→стр. 123)

Радиоволны могут негативно повлиять на работу таких устройств. При необходимости функцию доступа можно отключить. Обратитесь к дилеру Toyota за подробной информацией, такой как частота радиоволн и синхронизация излучаемых радиоволн. Затем проконсультируйтесь с врачом о необходимости отключения функции доступа.

- Людям, пользующимся какими-либо другими электрическими медицинскими устройствами, помимо имплантированных кардиостимуляторов, кардиостимуляторов ресинхронизационной терапии или кардиодефибрилляторов, следует проконсультироваться с изготовителем этих устройств о том, каким образом радиоволны влияют на работу таких устройств.

Радиоволны могут неожиданно влиять на работу таких медицинских устройств.

Обратитесь к дилеру Toyota за подробной информацией об отключении функции доступа.

Передние сиденья

Процедура регулировки

- 1 Рычаг регулировки положения сиденья
- 2 Рычаг регулировки угла наклона спинки сиденья
- 3 Рычаг регулировки вертикальной высоты (только со стороны водителя)
- 4 Переключатель регулировки поясничной опоры сиденья (при наличии)

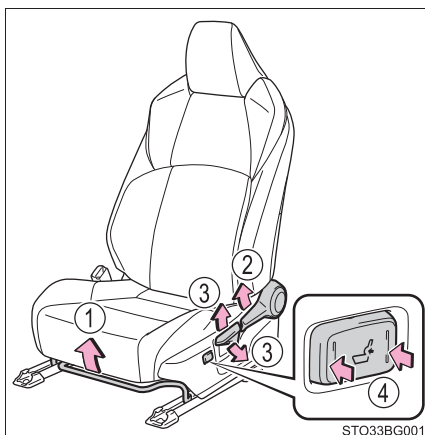

**ПРЕДУПРЕЖДЕНИЕ****■ При регулировке положения сиденья**

- Во время регулировки положения сиденья следите за тем, чтобы другие пассажиры не были травмированы движущимся сиденьем.
- Во избежание травм не размещайте руки под сиденье или рядом с движущимися частями.
Пальцы или ладони могут быть зажаты механизмом сиденья.
- Обязательно оставьте достаточно места около ног, чтобы они не застряли.

■ Регулировка сиденья

- Будьте осторожны, чтобы сиденье не ударило пассажиров или багаж.
- Для того чтобы снизить риск соскальзывания поясной части ремня во время столкновения, не откидывайте сиденье больше, чем это необходимо.
Если сиденье наклонено слишком сильно, поясная часть ремня может соскользнуть с бедер, с силой надавить на живот или шею, и может сдавить плечевую часть ремня, увеличивая риск серьезной травмы или смерти в случае аварии.
Нельзя производить регулировку во время движения, так как сиденье может случайно сдвинуться, и водитель может потерять управление автомобилем.
- После регулировки сиденья убедитесь в том, что оно надежно зафиксировано.

Задние сиденья

Спинки задних сидений можно сложить.

Перед складыванием спинок сидений

- 1 Остановите автомобиль в безопасном месте.

Туго затяните стояночный тормоз и переключите рычаг переключения передач в положение Р (бесступенчатая трансмиссия) или N (механическая коробка передач). (→стр. 179, 185)

- 2 Отрегулируйте положение переднего сиденья и угол наклона спинки сиденья. (→стр. 130)

В зависимости от положения переднего сиденья, если его спинка сложена назад, она может мешать управлению задним сиденьем.

- 3 Опустите подголовник заднего сиденья. (→стр. 134)

Сложите спинки сидений

Потяните рычаг фиксатора спинки сиденья и сложите спинку.

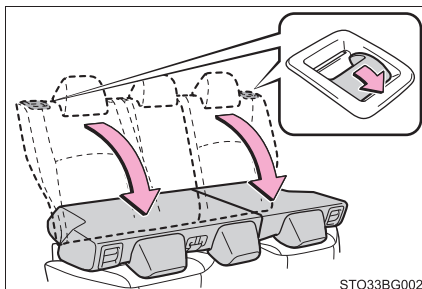

STO33BG002

Возврат спинок задних сидений в исходное положение

Во избежание попадания ремня безопасности между сиденьем и салоном автомобиля проведите ремень внутри направляющей и затем верните спинку сиденья надежным образом в фиксированное положение.

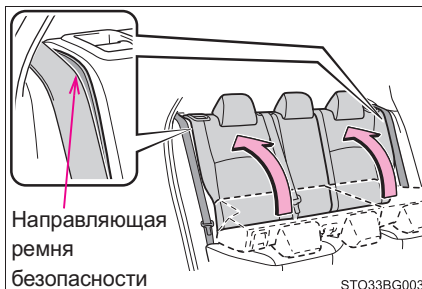

Направляющая
ремня
безопасности

STO33BG003

⚠ ПРЕДУПРЕЖДЕНИЕ

Соблюдайте следующие меры предосторожности. Пренебрежение ими может привести к серьезной травме или смерти.

■ При складывании спинок задних сидений

- Не складывайте спинки сидений во время движения.
- Остановите автомобиль на ровной поверхности, затяните стояночный тормоз и переключите рычаг переключения передач в положение Р (бесступенчатая трансмиссия) или N (механическая коробка передач).
- Не допускайте размещения пассажира на сложенном сиденье или в багажном отделении во время поездки.
- Не разрешайте детям забираться в багажное отделение.
- Не позволяйте никому сидеть на центральном заднем сиденье, если правое заднее сиденье сложено, поскольку замок заднего центрального ремня безопасности в этом случае находится под сложенным сиденьем и не может быть использован.
- При складывании спинок задних сидений будьте осторожны, чтобы не прищемить руку.
- Отрегулируйте положение передних сидений, прежде чем складывать спинки задних сидений, чтобы передние сиденья не мешали спинкам задних сидений при их складывании.

■ После возврата спинки заднего сиденья в вертикальное положение

- После регулировки спинки сиденья слегка толкните ее вперед и назад, чтобы убедиться в надежности ее фиксации. Если спинка не зафиксирована надежно, будет видна красная метка на рычаге фиксатора спинки сиденья. Убедитесь в том, что красная метка не видна.
- Следите за тем, чтобы ремни безопасности не перекрутились и не были зажаты спинкой сиденья. Если ремень безопасности будет зажат между удерживающим крючком спинки сиденья и защелкой, это может повредить ремень безопасности.

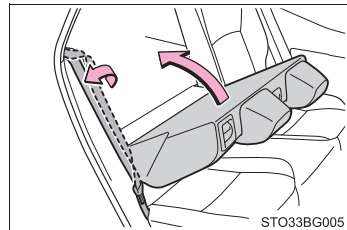
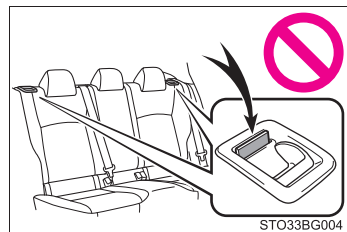

Подголовники

Подголовники имеются на всех сиденьях.

Передние сиденья

① Вверх

Потяните подголовник вверх.

② Вниз

Нажмите на подголовник вниз, удерживая нажатой кнопку фиксатора.

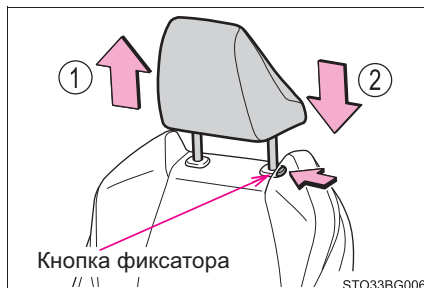

Задние сиденья

① Вверх

Потяните подголовник вверх.

② Вниз

Нажмите на подголовник вниз, удерживая нажатой кнопку фиксатора.

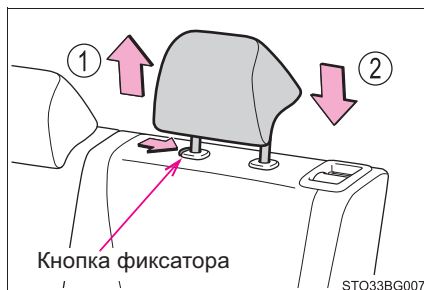

■ Снятие подголовников

Потяните подголовник вверх, удерживая нажатой кнопку фиксатора.

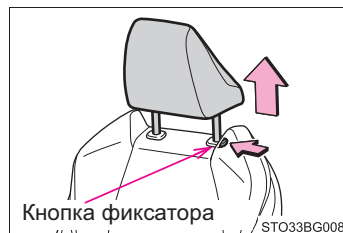
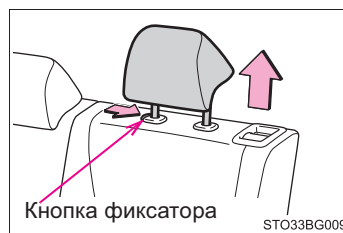
▶ Передние сиденья**▶ Задние сиденья**

■ Установка подголовников

Совместите подголовники и установочные отверстия и надавите на них до фиксации.

Нажмите и удерживайте кнопку фиксатора при опускании подголовника.

▶ Передние сиденья

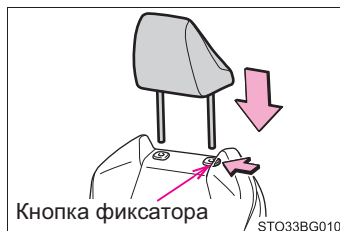

▶ Задние сиденья

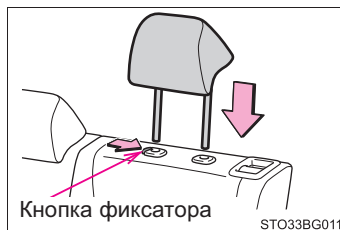

■ Регулировка высоты подголовников

Убедитесь, что подголовники отрегулированы таким образом, что их центр находится на линии верхних кончиков ваших ушей.

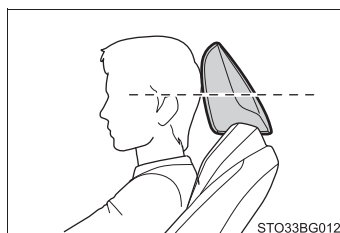

■ Регулировка подголовника заднего сиденья

При использовании всегда поднимайте подголовник на один уровень выше сложенного положения.

**ПРЕДУПРЕЖДЕНИЕ****■ Меры предосторожности при использовании подголовников**

Соблюдайте следующие меры предосторожности относительно подголовников. Пренебрежение ими может привести к серьезной травме или смерти.

- Используйте подголовники, предназначенные для каждого соответствующего сиденья.
- Всегда регулируйте подголовники в правильном положении.
- После регулировки подголовников потяните их вниз и убедитесь, что они надежно зафиксированы.
- Не езьте на автомобиле со снятыми подголовниками.

Рулевое колесо

Процедура регулировки

- 1 Удерживайте рулевое колесо и потяните рычаг вниз.

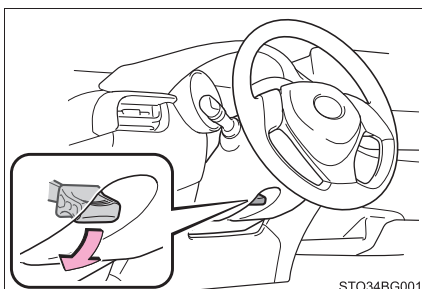

- 2 Отрегулируйте рулевое колесо в наиболее удобном положении, передвигая его по горизонтали и по вертикали.

После регулировки потяните рычаг вверх, чтобы зафиксировать рулевое колесо.

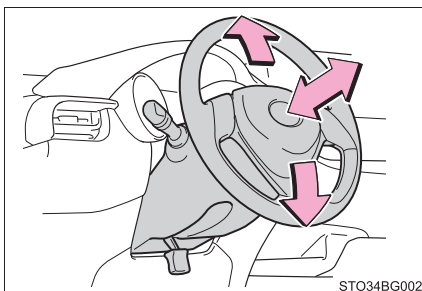

Звуковой сигнал

Для подачи звукового сигнала нажмите на значок  или рядом с ним.

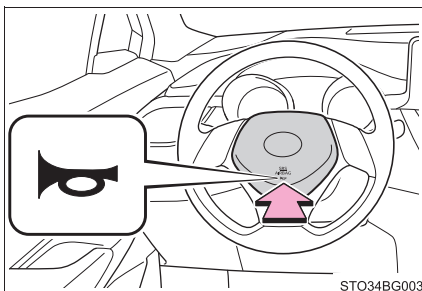

■ После регулировки рулевого колеса

Убедитесь, что рулевое колесо надежно зафиксировано.

Звуковой сигнал может не прозвучать, если рулевое колесо не зафиксировано надежно.

**ПРЕДУПРЕЖДЕНИЕ****■ Предостережение во время движения**

Не регулируйте рулевое колесо во время движения.

Во время выполнения этой операции водитель может не справиться с управлением автомобилем и попасть в аварию, что может привести к серьезной травме или смерти.

■ После регулировки рулевого колеса

Убедитесь, что рулевое колесо надежно зафиксировано.

В противном случае рулевое колесо может внезапно повернуться, что может привести к аварии с серьезными или смертельными травмами. Кроме того, звуковой сигнал может не прозвучать, если рулевое колесо не зафиксировано надежно.

Внутреннее зеркало заднего вида

Положение внутреннего зеркала заднего вида можно отрегулировать для достаточного обзора назад.

Регулировка высоты внутреннего зеркала заднего вида

Высоту внутреннего зеркала заднего вида можно настроить согласно вашей позе во время вождения.

Отрегулируйте высоту внутреннего зеркала заднего вида, передвигая его вверх и вниз.

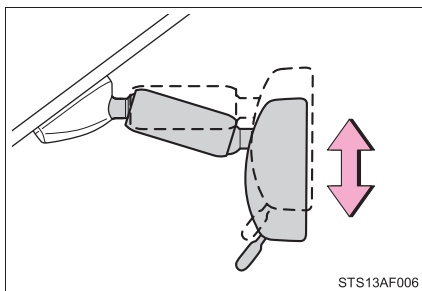

Функция затемнения

▶ Затемняющееся внутреннее зеркало заднего вида с механическим затемнением

Отраженный свет фар движущихся сзади автомобилей можно уменьшить с помощью рычага.

- ① Обычное положение
- ② Положение затемнения

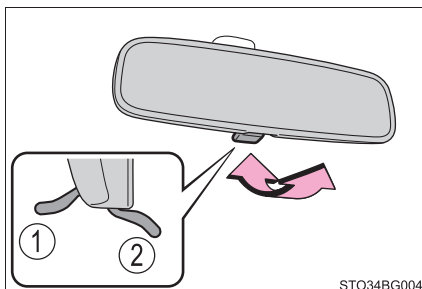

► Внутреннее зеркало заднего вида с автоматическим затемнением

В зависимости от уровня яркости фар движущихся сзади автомобилей отраженный свет автоматически уменьшается.

Изменение режима функции автоматического затемнения

Включение/выключение

Когда функция автоматического затемнения находится во включенном режиме, индикатор горит.

Автомобили без интеллектуальной системы доступа и пуска без ключа: Функция будет включаться каждый раз при повороте замка запуска двигателя в положение "ON".

Автомобили с интеллектуальной системой доступа и пуска без ключа: Функция будет включаться каждый раз при повороте замка запуска двигателя в режим IGNITION ON.

Нажатие на кнопку переключает функцию в режим выключения. (Индикатор также погаснет.)

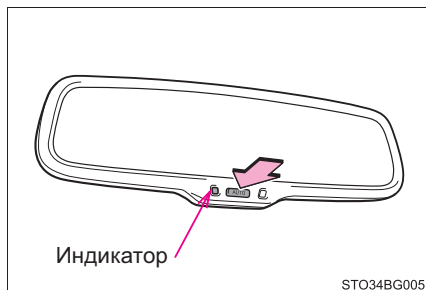

■ Во избежание ошибки датчика (автомобили с внутренним зеркалом заднего вида с автоматическим затемнением)

Для того чтобы обеспечить правильную работу датчиков, не дотрагивайтесь до них и не накрывайте их.

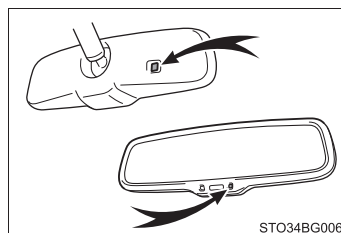

ПРЕДУПРЕЖДЕНИЕ

Не регулируйте положение зеркала во время движения.

Это может привести к неправильному управлению автомобилем и стать причиной аварии, что может привести к серьезной травме или смерти.

Наружные зеркала заднего вида

Процедура регулировки

1 Для того чтобы выбрать зеркало для регулировки, поверните переключатель.

- ① Левое
- ② Правое

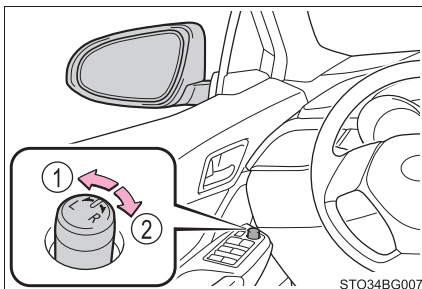

2 Для того чтобы отрегулировать зеркало, управляйте переключателем.

- ① Вверх
- ② Правое
- ③ Вниз
- ④ Левое

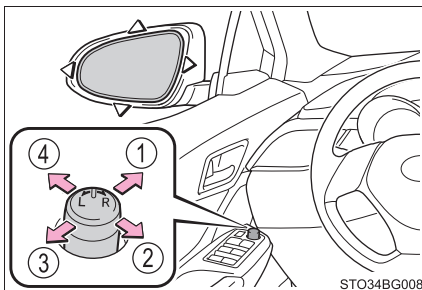

Складывание и раскладывание зеркал

► Механический тип

Нажмите на зеркало в направлении задней части автомобиля.

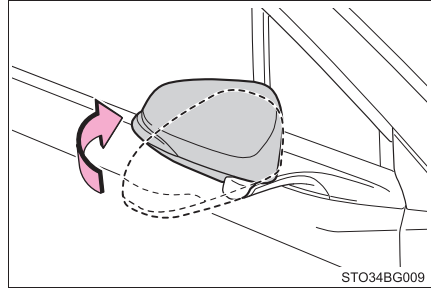

► Тип с электроприводом

- ① Складывает зеркала
- ② Раскладывает зеркала

Установка переключателя складывания наружных зеркал заднего вида в нейтральное положение настраивает зеркала в автоматическом режиме.

В автоматическом режиме складывание или раскладывание зеркал происходит в зависимости от блокировки/разблокировки дверей.

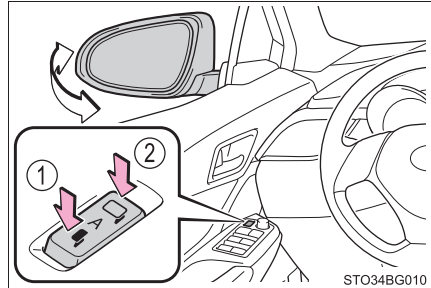

■ Угол наклона зеркала можно регулировать, когда

Автомобили без интеллектуальной системы доступа и пуска без ключа:
Замок запуска двигателя находится в положении "ACC" или "ON".

Автомобили с интеллектуальной системой доступа и пуска без ключа:
Замок запуска двигателя находится в режиме ACCESSORY или IGNITION ON.

■ Когда зеркала запотели

Наружные зеркала заднего вида можно очистить с помощью обогревателей зеркал. Включите обогреватель заднего стекла, чтобы включить обогреватели наружных зеркал заднего вида. (→стр. 366, 374)

■ Использование функции автоматического складывания/раскладывания зеркал в холодную погоду (при наличии)

Когда функция автоматического складывания/раскладывания зеркал используется в холодную погоду, наружные зеркала заднего вида могут замерзнуть, а автоматическое складывание и раскладывание может быть невозможно. В этом случае удалите лед и снег с наружного зеркала заднего вида, затем управляйте зеркалом вручную с помощью переключателя складывания зеркал, либо перемещая зеркало вручную.

■ Индивидуальная настройка

Операцию автоматического складывания и раскладывания наружных зеркал заднего вида можно изменить.

(Индивидуально настраиваемые функции: →стр. 562)



ПРЕДУПРЕЖДЕНИЕ

■ Важные моменты во время движения

При движении автомобиля соблюдайте следующие меры предосторожности. Пренебрежение ими может привести к потере контроля над автомобилем и стать причиной аварии, грозящей серьезными травмами или смертью.

- Не регулируйте зеркала во время движения.
- Не начинайте движение со сложенными зеркалами.
- Перед началом движения наружные зеркала водителя и переднего пассажира должны быть разложены и правильно отрегулированы.

■ При перемещении зеркала

Во избежание травмы или повреждения зеркала будьте осторожны, чтобы не зажать руку зеркалом во время его регулировки.

■ Когда работают обогреватели зеркал

Не дотрагивайтесь до поверхностей зеркал заднего вида, так как они могут быть горячими и стать причиной ожога.

Электростеклоподъемники

Процедуры опускания и подъема

Электростеклоподъемники можно опустить или поднять, используя переключатели.

Управление переключателем перемещает стекла следующим образом:

- ① Закрывание
- ② Подъем одним нажатием*
- ③ Открывание
- ④ Опускание одним нажатием*

*: Для того чтобы остановить движение стекла в промежуточном положении, нажмите переключатель в противоположном направлении.

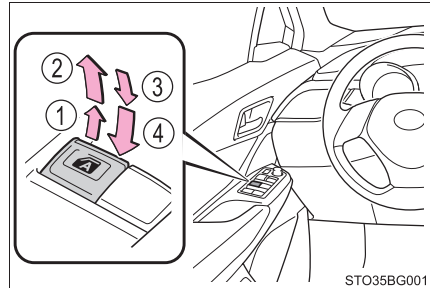

Переключатель блокировки стекол

Нажмите переключатель вниз, чтобы заблокировать стекла пассажиров.

Используйте этот переключатель, чтобы предотвратить случайное опускание или подъем пассажирских стекол детьми.

Нажмите переключатель еще раз, чтобы разблокировать стекла пассажиров.

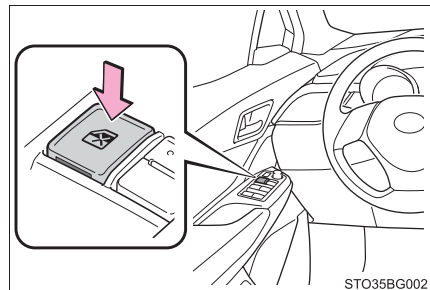

■ Электростеклоподъемниками можно управлять, когда

Автомобили без интеллектуальной системы доступа и пуска без ключа:
Замок запуска двигателя установлен в положение "ON".

Автомобили с интеллектуальной системой доступа и пуска без ключа:
Замок запуска двигателя находится в режиме IGNITION ON.

■ Управление электростеклоподъемниками после выключения двигателя

Автомобили без интеллектуальной системы доступа и пуска без ключа:
Электростеклоподъемники можно включить примерно на 45 секунд после поворота замка запуска двигателя в положение "ACC" или "LOCK". Однако ими нельзя управлять при любой открытой передней двери.

Автомобили с интеллектуальной системой доступа и пуска без ключа:
Электростеклоподъемниками можно управлять в течение примерно 45 секунд после того, как замок запуска двигателя повернут в режим ACCESSORY или выключен. Однако ими нельзя управлять при любой открытой передней двери.

■ Функция защиты от заземления

Если между боковым стеклом и рамой стекла попадает предмет во время подъема бокового стекла, движение этого стекла прекращается, и затем оно немного опускается.

■ Функция защиты от захвата

Если предмет захватывается между дверью и боковым стеклом во время опускания бокового стекла, его движение прекращается.

■ Когда не удастся опустить или поднять боковое стекло

Когда функция защиты от защемления или функция защиты от захвата работает неправильно или стекло двери не удастся полностью опустить или поднять, выполните следующие действия с помощью переключателя управления электростеклоподъемником этой двери.

- Остановите автомобиль. Когда замок запуска двигателя находится в положении "ON" (автомобили с интеллектуальной системой доступа и пуска без ключа) или в режиме IGNITION ON (автомобили без интеллектуальной системы доступа и пуска без ключа), в течение 4 секунд с момента включения функции защиты от защемления или функции защиты от захвата непрерывно нажимайте на переключатель управления электростеклоподъемником в направлении подъема или опускания одним нажатием, чтобы можно было опустить и поднять стекло.
- Если боковое стекло не удастся опустить и поднять даже при выполнении указанных выше действий, выполните следующую процедуру для инициализации функции.
 - 1 Поверните замок запуска двигателя в положение "ON" (автомобили без интеллектуальной системы доступа и пуска без ключа) или в режим IGNITION ON (автомобили с интеллектуальной системой доступа и пуска без ключа).
 - 2 Потяните и удерживайте переключатель управления электростеклоподъемником в направлении подъема одним нажатием и полностью поднимите боковое стекло.
 - 3 Отпустите переключатель управления электростеклоподъемником на мгновение, возобновите оттягивание переключателя в направлении подъема одним нажатием и удерживайте его в этом положении приблизительно 6 секунд или более.
 - 4 Нажмите и удерживайте переключатель управления электростеклоподъемником в направлении опускания одним нажатием. После полного опускания бокового стекла продолжайте удерживать переключатель еще 1 секунду или более.
 - 5 Отпустите переключатель управления электростеклоподъемником на мгновение, возобновите нажатие на переключатель в направлении опускания одним нажатием и удерживайте его в этом положении приблизительно 4 секунды или более.
 - 6 Потяните и удерживайте переключатель управления электростеклоподъемником в положении подъема одним нажатием еще раз. После полного подъема бокового стекла продолжайте удерживать переключатель еще 1 секунду или более.

Если вы отпустили переключатель во время движения стекла, начните сначала. Если стекло возвращается назад и не может быть полностью поднято или опущено, проверьте автомобиль у дилера Toyota.

■ Работа стеклоподъемников, связанная с блокировкой дверей

- Электростеклоподъемники могут опускаться и подниматься с помощью ключа или механического ключа.* (→стр. 110, 528)
- Электростеклоподъемники можно опускать и поднимать с помощью беспроводного пульта дистанционного управления.* (→стр. 109)

*: Данные настройки следует индивидуально выполнить у дилера Toyota .

■ Функция напоминания об опущенном электростеклоподъемнике

Когда замок запуска двигателя выключен и открыта дверь водителя при опущенных электростеклоподъемниках, звучит зуммер, и на многофункциональном информационном дисплее на комбинации приборов появляется сообщение.

■ Индивидуальная настройка

Некоторые функции можно изменить. (→стр. 562)

⚠ ПРЕДУПРЕЖДЕНИЕ

Соблюдайте следующие меры предосторожности.

Пренебрежение ими может привести к серьезной травме или смерти.

■ Подъем стекол

- Водитель несет ответственность за все операции с электростеклоподъемниками, включая операции для пассажиров. Во избежание случайного выполнения операции, особенно ребенком, не позволяйте детям управлять электростеклоподъемниками. Существует вероятность захвата частей тела детей и других пассажиров электростеклоподъемниками. Кроме того, при поездке с ребенком рекомендуется использовать переключатель блокировки стекол. (→стр. 145)
- Проверьте, что никому из пассажиров не будет грозить защемление какой-либо части тела во время подъема или опускания бокового стекла.

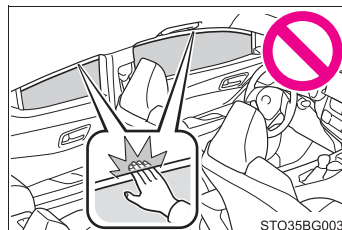

- При использовании беспроводного пульта дистанционного управления или механического ключа (→стр. 102) и при управлении электростеклоподъемниками управляйте электростеклоподъемником после проверки отсутствия возможности защемления частей тела пассажиров боковым стеклом. Также не позволяйте ребенку управлять боковым стеклом с помощью беспроводного пульта дистанционного управления, ключа или механического ключа. Существует вероятность захвата частей тела детей и других пассажиров электростеклоподъемниками.
- При выходе из автомобиля выключите замок запуска двигателя, возьмите ключ и выйдите из автомобиля вместе с ребенком. Возможно случайное выполнение операции из-за шалости и т.д., которое может привести к несчастному случаю.

**ПРЕДУПРЕЖДЕНИЕ**

Соблюдайте следующие меры предосторожности.

Пренебрежение ими может привести к серьезной травме или смерти.

■ Функция защиты от заземления

- Никогда не пытайтесь преднамеренно проверить работоспособность функции защиты от заземления с помощью какой-либо части тела.
- Функция защиты от заземления может не сработать, если что-либо будет зажато непосредственно перед полным подъемом бокового стекла. Следите за тем, чтобы никакая часть вашего тела не была заземлена боковым стеклом.

■ Функция защиты от захвата

- Никогда не пытайтесь преднамеренно проверить работоспособность функции защиты от захвата с помощью какой-либо части тела или одежды.
- Функция защиты от захвата может не сработать, если что-либо будет захвачено непосредственно перед полным опусканием бокового стекла. Следите за тем, чтобы не захватить какую-либо часть тела или одежду боковым стеклом.

4-1. Перед началом движения

Управление автомобилем.....	152
Груз и багаж	165
Буксировка прицепа.....	166

4-2. Техника вождения

Замок запуска двигателя (зажигание) (автомобили без интеллектуальной системы доступа и пуска без ключа)	167
Замок запуска двигателя (зажигание) (автомобили с интеллектуальной системой доступа и пуска без ключа)	170
Бесступенчатая трансмиссия.....	179
Механическая коробка передач	185
Рычаг переключателя указателей поворота	189
Стояночный тормоз	190
Система удержания тормозов	197

4-3. Управление фарами и стеклоочистителями

Переключатель фар	200
Переключатель противотуманных фар	206
Передние стеклоочистители и омыватель.....	208
Задний стеклоочиститель и омыватель.....	213

4-4. Дозаправка

Открытие крышки топливного бака	215
--	-----

4-5. Использование систем помощи водителю

Круиз-контроль	219
Селектор режимов	224
BSM (система контроля мертвых зон)	226
• Система BSM	230
• Система RCTA	235
Датчик системы помощи при парковке Toyota.....	240
S-IPA (простая система интеллектуальной парковки).....	253
Системы помощи водителю	292

4-6. Советы по вождению

Советы по вождению зимой.....	299
----------------------------------	-----

Управление автомобилем

Для того чтобы обеспечить безопасность движения, необходимо соблюдать следующие процедуры:

Пуск двигателя

→стр. 167, 170

Вождение

▶ Бесступенчатая трансмиссия

- 1 Нажав на педаль тормоза, переключите рычаг переключения передач в положение D. (→стр. 179)
- 2 Отпустите стояночный тормоз. (→стр. 192)
Если стояночный тормоз находится в автоматическом режиме, стояночный тормоз отпускается автоматически при переключении рычага переключения передач в любое положение, кроме P. (→стр. 190)
- 3 Для ускорения автомобиля постепенно отпускайте педаль тормоза и плавно выжимайте педаль акселератора.

▶ Механическая коробка передач

- 1 Выжмите педаль сцепления и переключите рычаг переключения передач в положение 1. (→стр. 185)
- 2 Отпустите стояночный тормоз. (→стр. 192)
Если стояночный тормоз находится в автоматическом режиме, стояночный тормоз выключается автоматически при нажатии на педаль акселератора. (→стр. 191)
- 3 Постепенно отпускайте педаль сцепления. Одновременно с этим плавно нажимайте педаль акселератора, чтобы автомобиль начал движение.

Остановка

▶ Бесступенчатая трансмиссия

- 1 Нажмите на педаль тормоза, когда рычаг переключения передач находится в положении D.
- 2 При необходимости затяните стояночный тормоз.

Если автомобиль требуется остановить на длительное время, переключите рычаг переключения передач в положение P или N. (→стр. 179)

▶ Механическая коробка передач

- 1 Выжимая педаль сцепления, одновременно выжимайте педаль тормоза.
- 2 При необходимости затяните стояночный тормоз.

Если автомобиль требуется остановить на длительное время, переключите рычаг переключения передач в положение N. (→стр. 185)

Парковка автомобиля

► Бесступенчатая трансмиссия

- 1 Нажмите на педаль тормоза, когда рычаг переключения передач находится в положении D.
- 2 Затяните стояночный тормоз (→стр. 192) и переключите рычаг селектора в положение P. (→стр. 179)

При парковке на склоне заблокируйте колеса по необходимости.

- 3 Автомобили без интеллектуальной системы доступа и пуска без ключа: Поверните замок запуска двигателя в положение "LOCK", чтобы выключить двигатель.

Автомобили с интеллектуальной системой доступа и пуска без ключа: Нажмите замок запуска двигателя, чтобы выключить двигатель.

- 4 Заблокируйте дверь, убедившись, что ключ находится у вас.

► Механическая коробка передач

- 1 Выжимая педаль сцепления, одновременно выжимайте педаль тормоза.
- 2 Затяните стояночный тормоз. (→стр. 192)

Если стояночный тормоз находится в автоматическом режиме, стояночный тормоз затягивается автоматически при выключении двигателя. (→стр. 191)

- 3 Переключите рычаг переключения передач в положение N. (→стр. 185)

При парковке на склоне установите рычаг переключения передач в положение 1 или R и по мере необходимости заблокируйте колеса.

- 4 Автомобили без интеллектуальной системы доступа и пуска без ключа: Поверните замок запуска двигателя в положение "LOCK", чтобы выключить двигатель.

Автомобили с интеллектуальной системой доступа и пуска без ключа: Нажмите замок запуска двигателя, чтобы выключить двигатель.

- 5 Заблокируйте дверь, убедившись, что ключ находится у вас.

Начало движения на крутом подъеме

▶ Бесступенчатая трансмиссия

- 1 Нажав на педаль тормоза, переключите рычаг переключения передач в положение D.
- 2 Потяните переключатель стояночного тормоза, и стояночный тормоз будет затянута вручную. (→стр. 192)
- 3 Для ускорения автомобиля отпускайте педаль тормоза и плавно выжимайте педаль акселератора.
- 4 Нажмите переключатель стояночного тормоза, и стояночный тормоз будет выключен вручную. (→стр. 192)

▶ Механическая коробка передач

- 1 Полностью выжав педаль тормоза и педаль сцепления, переключите рычаг переключения передач в положение 1.
- 2 Потяните переключатель стояночного тормоза, и стояночный тормоз будет затянута вручную. (→стр. 192)
- 3 Слегка выжимайте педаль акселератора и одновременно плавно отпускайте педаль сцепления.
- 4 Нажмите переключатель стояночного тормоза, и стояночный тормоз будет выключен вручную. (→стр. 192)

■ При начале движения вверх по склону

Включится система помощи при трогании на склоне. (→стр. 293)

■ Движение во время дождя

- Ведите машину осторожно, так как во время дождя видимость снижается, стекла могут запотевать, а дорога становится скользкой.
- Ведите автомобиль с осторожностью, когда начинается дождь, потому что в это время дорожное покрытие будет особенно скользким.
- Не управляйте автомобилем на высокой скорости при движении по скоростной автомагистрали в дождь, так как между шинами и дорожным покрытием может образоваться слой воды, из-за чего возможна неправильная работа рулевого управления и тормозной системы.

■ Количество оборотов двигателя во время движения (автомобили с бесступенчатой трансмиссией)

Количество оборотов двигателя может повыситься при следующих обстоятельствах. Это происходит из-за автоматического управления включением повышенных или пониженных передач в соответствии с условиями вождения. Это не указывает на внезапное ускорение.

- Движение автомобиля рассматривается как движение вверх или вниз по склону
- Когда отпущена педаль акселератора
- Когда педаль тормоза выжата при выбранном спортивном режиме

■ Ограничение мощности двигателя (система тормозной коррекции)

- При одновременном нажатии на педаль тормоза и акселератора мощность двигателя может быть ограничена.
- Предупреждающее сообщение отображается на многофункциональном информационном дисплее во время работы системы.

■ Ограничение внезапного пуска (система управления началом движения) (автомобили с бесступенчатой трансмиссией)

- Когда выполняется следующее необычное действие, мощность двигателя может быть ограничена.
 - Когда рычаг переключения передач переключается из R в D, D в R, N в R, P в D или из P в R (D включает M) при нажатой педали акселератора, предупреждающее сообщение отображается на многофункциональном информационном дисплее.
 - Когда педаль акселератора нажимается слишком сильно, в то время как автомобиль движется задним ходом.
- Пока срабатывает система управления началом движения, может быть трудно выехать на автомобиле из грязи или свежего снега. В этом случае отключите систему TRC (→стр. 294), чтобы выключить систему управления началом движения и выехать из грязи или свежего снега.

■ Обкатка нового автомобиля Toyota

Для того чтобы продлить срок службы вашего автомобиля, рекомендуем соблюдать следующие меры предосторожности:

- Первые 300 km (км):
Избегайте резких остановок.
- Первые 1000 km (км):
 - Избегайте движения на слишком высокой скорости.
 - Избегайте резких ускорений.
 - Не ездите постоянно на пониженных передачах.
 - Не ездите с постоянной скоростью в течение длительного времени.

■ Управление автомобилем в зарубежных странах

Соблюдайте законодательные требования страны касательно регистрации автомобиля и убедитесь в пригодности местного топлива. (→стр. 548)

■ Продолжительность работы на холостом ходу перед выключением двигателя (двигатель 8NR-FTS)

Во избежание повреждения турбоагрегата дайте двигателю поработать на холостом ходу сразу после движения с высокой нагрузкой.

Условия движения	Продолжительность работы на холостом ходу
Обычное движение в черте города или движение на высокой скорости (с ограничением скорости на шоссе или с рекомендованной скоростью)	Не требуется
Движение по крутым склонам или непрерывное движение (движение по гоночной трассе и т.п.)	Приблизительно 1 минута



ПРЕДУПРЕЖДЕНИЕ

Соблюдайте следующие меры предосторожности.
Пренебрежение ими может привести к серьезной травме или смерти.

■ Начиная движение на автомобиле (автомобили с бесступенчатой трансмиссией)

Всегда держите ногу на педали тормоза во время остановки при включенном двигателе. Это предотвратит самопроизвольное движение автомобиля.

**ПРЕДУПРЕЖДЕНИЕ**

Соблюдайте следующие меры предосторожности.

Пренебрежение ими может привести к серьезной травме или смерти.

■ Во время движения автомобиля

- Перед началом движения ознакомьтесь с расположением педалей тормоза и акселератора во избежание нажатия на неправильную педаль.
 - Случайное нажатие на педаль акселератора вместо педали тормоза приведет к резкому ускорению автомобиля, которое может стать причиной аварии.
 - Поворот тела назад при выполнении маневра задним ходом затрудняет управление педалями. Будьте внимательны при нажатии на педали.
 - Убедитесь, что вы сохраняете правильную для вождения позу даже при небольших передвижениях автомобиля. Это позволит вам нажимать на педали тормоза и акселератора надлежащим образом.
 - Нажимайте на педаль тормоза правой ногой. Нажатие на педаль тормоза левой ногой может увеличить время реакции в экстремальной ситуации и привести к аварии.
- Не ездите по воспламеняемым материалам и не останавливайте автомобиль вблизи них.

Выхлопная система и выхлопные газы могут быть очень горячими. При нахождении воспламеняемых материалов рядом с горячими деталями может возникнуть пожар.
- Не выключайте двигатель во время обычного движения. Выключение двигателя во время движения не приведет к потере рулевого управления или управления тормозами, но усилители этих систем работать не будут. Это затруднит управление и торможение, поэтому вам следует съехать с дороги и остановить автомобиль, как только представится безопасная возможность сделать это.

Однако в экстренных ситуациях, таких, когда остановить автомобиль обычным образом невозможно: →стр. 487
- Используйте торможение двигателем (включив пониженную передачу) для сохранения безопасной скорости во время движения вниз с крутого холма. Постоянное использование тормозов может привести к их перегреву и уменьшению эффективности торможения. (→стр. 179, 185)
- Не регулируйте положение рулевого колеса, сиденья, внутреннего или наружных зеркал заднего вида во время движения. Это может привести к потере управления автомобилем.
- Всегда следите за тем, чтобы руки, голова и другие части тел пассажиров не высовывались наружу.
- Не двигайтесь на автомобиле по бездорожью.

Это не автомобиль AWD, созданный для бездорожья. Соблюдайте все необходимые меры предосторожности, если невозможно избежать движения по бездорожью.

**ПРЕДУПРЕЖДЕНИЕ**

Соблюдайте следующие меры предосторожности.

Пренебрежение ими может привести к серьезной травме или смерти.

■ Во время движения автомобиля

- Не пересекайте реки и не двигайтесь через другие водные объекты.
Это может вызвать короткое замыкание электрических/электронных компонентов, повредить двигатель или стать причиной серьезного повреждения автомобиля.

■ При движении по скользкой дороге

- Резкое торможение, ускорение и изменение направления движения могут вызвать пробуксовку шин и снизить ваши возможности управления автомобилем.
- Резкое ускорение, торможение двигателем, вызванное переключением передач или изменением количества оборотов двигателя, может привести к скольжению автомобиля.
- После проезда через лужу слегка выжмите педаль тормоза, чтобы убедиться в нормальной работе тормозов. Мокрые тормозные колодки могут мешать нормальной работе тормозов. Если колодки намочили только на одной стороне автомобиля так, что нарушилось их нормальное функционирование, это может помешать работе рулевого управления.

■ При переключении рычага переключения передач

- На автомобилях с бесступенчатой трансмиссией не допускайте отката назад, когда рычаг переключения передач находится в положении движения вперед, или отката вперед, когда рычаг переключения передач находится в положении R.
Это может привести к самопроизвольному выключению двигателя, слабому торможению или недостаточной управляемости и стать причиной аварии или повреждения автомобиля.
- На автомобилях с бесступенчатой трансмиссией не переключайте рычаг переключения передач в положение P во время движения автомобиля.
Это может повредить коробку передач и привести к потере управления автомобилем.
- Не переключайте рычаг переключения передач в положение R, когда автомобиль движется вперед.
Это может повредить коробку передач и привести к потере управления автомобилем.
- Не переключайте рычаг переключения передач в положение движения вперед во время движения автомобиля назад.
Это может повредить коробку передач и привести к потере управления автомобилем.
- Перемещение рычага переключения передач в положение N, когда автомобиль движется, приведет к отсоединению двигателя от коробки передач. Торможение двигателем недоступно, когда выбрано положение N.

**ПРЕДУПРЕЖДЕНИЕ**

Соблюдайте следующие меры предосторожности.

Пренебрежение ими может привести к серьезной травме или смерти.

■ При переключении рычага переключения передач

- На автомобилях с бесступенчатой трансмиссией не переключайте рычаг переключения передач с выжатой педалью акселератора. Переключение рычага переключения передач в положение, отличное от P или N, может привести к неожиданному резкому ускорению автомобиля и стать причиной аварии с серьезными или смертельными травмами.

■ Если вы слышите визг или скрежет (признаки износа тормозных колодок)

Проверьте и замените тормозные колодки у дилера Toyota как можно быстрее. Если тормозные колодки вовремя не заменить, может произойти повреждение тормозных дисков.

Опасно ездить на автомобиле с превысившим предел износом тормозных колодок и/или дисков.

■ Когда автомобиль стоит

- Не повышайте количество оборотов двигателя.
Если автомобиль движется на любой передаче, отличной от P (бесступенчатая трансмиссия) или N, это может привести к резкому и неожиданному ускорению автомобиля и стать причиной аварии.
- На автомобилях с бесступенчатой трансмиссией во избежание аварии в результате отката автомобиля, при работающем двигателе всегда удерживайте нажатой педаль тормоза и при необходимости затягивайте стояночный тормоз.
- Для того чтобы не допустить аварии в результате отката автомобиля вперед или назад во время остановки на склоне, всегда выжимайте педаль тормоза и при необходимости затягивайте стояночный тормоз.
- Избегайте повышения оборотов двигателя или разгона на холостом ходу.
Когда автомобиль стоит, разгон двигателя до высоких оборотов может привести к перегреву выхлопной системы. Если поблизости находятся легковоспламеняющиеся материалы, это может стать причиной пожара.

**ПРЕДУПРЕЖДЕНИЕ**

Соблюдайте следующие меры предосторожности.

Пренебрежение ими может привести к серьезной травме или смерти.

■ Когда автомобиль припаркован

- Не оставляйте в автомобиле, находящемся на солнце, очки, зажигалки, аэрозольные баллоны или банки с газированными напитками.
Это может привести к следующему:
 - Газ может вырваться из зажигалки или аэрозольного баллона и привести к пожару.
 - Высокая температура внутри автомобиля может стать причиной деформации или образования трещин на линзах или очках из пластмассы.
 - Банки с газированными напитками могут треснуть, их содержимое может распространиться по салону автомобиля и стать причиной короткого замыкания электрических компонентов автомобиля.
- Не оставляйте зажигалки в автомобиле. Если зажигалка находится в перчаточном ящике или на полу, она может неожиданно вспыхнуть при размещении багажа или при регулировке сиденья, вызвав пожар.
- Не прикрепляйте присоски к ветровому стеклу или другим стеклам. Не размещайте емкости, например, освежители воздуха, на приборной панели или торпедо. Присоски или емкости могут выступить в качестве линз, вызвав пожар.
- Не оставляйте дверь или стекло открытыми, если гнутое стекло покрыто металлизированной пленкой, например, серебристой. Отражающиеся солнечные лучи могут стать причиной того, что стекло выступит в качестве линзы, вызвав пожар.
- Всегда затягивайте стояночный тормоз, устанавливайте рычаг переключения передач в положение Р (бесступенчатая трансмиссия), выключайте двигатель и запирайте автомобиль.
Не оставляйте автомобиль с включенным двигателем без присмотра.
Автомобили с бесступенчатой трансмиссией: Если автомобиль припаркован с положением Р рычага переключения передач, а стояночный тормоз не затянут, автомобиль может начать движение, в результате которого существует вероятность аварии.
- Не дотрагивайтесь до выхлопных труб при работающем двигателе или непосредственно после выключения двигателя.
Это может вызвать ожоги.

**ПРЕДУПРЕЖДЕНИЕ**

Соблюдайте следующие меры предосторожности.

Пренебрежение ими может привести к серьезной травме или смерти.

■ Если вы решили вздремнуть в автомобиле

Всегда выключайте двигатель. В противном случае, если вы случайно переключите рычаг переключения передач или выжмете педаль акселератора, это может стать причиной аварии или пожара из-за сильного перегрева двигателя. Кроме того, если автомобиль припаркован в плохо вентилируемом месте, выхлопные газы могут скапливаться и проникать в салон, что может представлять угрозу здоровью или привести к смерти.

■ При торможении

- Когда тормоза влажные, следует вести автомобиль осторожнее.

При влажных тормозах тормозной путь увеличивается; это также может стать причиной неравномерности торможения разных колес автомобиля. Кроме того, стояночный тормоз может хуже удерживать автомобиль.

- Если усилитель тормозного привода не работает, держитесь на достаточном расстоянии от других автомобилей, избегайте холмов или резких поворотов, которые требуют торможения.

В этом случае торможение по-прежнему возможно, но для этого к педали тормоза требуется прилагать большее усилие, чем обычно. Длина тормозного пути также увеличится. Тормозную систему требуется незамедлительно отремонтировать.

- Не прокачивайте педаль тормоза, если двигатель заглох.

При каждом нажатии на педаль тормоза используется резерв усилителя тормозов.

- Тормозная система состоит из 2 независимых гидравлических систем; если одна из систем выходит из строя, другая продолжает работать. В этом случае на педаль тормоза следует нажимать с большим усилием, чем обычно, и увеличится тормозной путь автомобиля. Тормозную систему требуется незамедлительно отремонтировать.

■ Если автомобиль застрял (модели AWD)

Избегайте вращения колес с высокой скоростью, если хотя бы одна из шин находится в воздухе или увязла в песке или грязи и т.д. Это может вызвать повреждение компонентов трансмиссии или привести к рывку автомобиля вперед или назад, и стать причиной аварии.

**ВНИМАНИЕ!****■ При движении на автомобиле (автомобили с бесступенчатой трансмиссией)**

- Не выжимайте педали акселератора и тормоза одновременно во время движения, так как это может ограничить мощность двигателя.
- Не используйте педаль акселератора и не выжимайте педали акселератора и тормоза одновременно, чтобы удержать автомобиль на холме.

■ При движении автомобиля (автомобили с механической коробкой передач)

- Не выжимайте педали акселератора и тормоза одновременно во время движения, так как это может ограничить мощность двигателя.
- Не переключайте передачи, пока педаль сцепления не будет полностью выжата. После переключения передачи не отпускайте резко педаль сцепления. Это может повредить сцепление, коробку передач и зубчатые передачи.
- Соблюдайте следующее во избежание повреждения сцепления.
 - Не держите ногу на педали сцепления во время движения. Это может привести к неисправности сцепления.
 - Начинайте движение вперед всегда с 1-й передачи. В противном случае можно повредить сцепление.
 - Не используйте сцепление для удержания автомобиля при остановке на склоне. В противном случае можно повредить сцепление.
- Не переключайте рычаг переключения передач в положение R во время движения автомобиля. Это может повредить сцепление, коробку передач и зубчатые передачи.

■ При парковке автомобиля (автомобили с бесступенчатой трансмиссией)

Всегда затягивайте стояночный тормоз и переключайте рычаг переключения передач в положение P. Несоблюдение этого требования может привести к движению или внезапному ускорению автомобиля при случайном нажатии на педаль акселератора.

**ВНИМАНИЕ!****■ Избегайте повреждения деталей автомобиля**

- Не поворачивайте рулевое колесо до упора в обоих направлениях и не удерживайте его в таком положении продолжительное время. Это может привести к повреждению электродвигателя усилителя рулевого управления.
- Во время движения по неровной дороге старайтесь двигаться как можно медленнее, чтобы избежать повреждения колес, днища автомобиля и т.д.
- Двигатель 8NR-FTS: Обязательно дайте двигателю поработать на холостом ходу сразу после вождения с высокой нагрузкой. Выключайте двигатель только после охлаждения турбонагнетателя. Пренебрежение этими указаниями может привести к повреждению турбонагнетателя.

■ Если во время движения спустила шина

Когда шина спущена или повреждена, это может стать причиной следующих ситуаций. Крепко держите рулевое колесо и постепенно нажимайте на педаль тормоза, чтобы замедлить движение автомобиля.

- Управление автомобилем может быть затруднено.
- Автомобиль будет издавать необычные звуки или вибрации.
- Поведение автомобиля может быть необычным.

Информация о том, что делать, если спустила шина (→стр. 512)

■ При въезде на затопленные дороги

Избегайте вождения по дорогам, затопленным после сильного дождя и т.д. Это может привести к следующим серьезным повреждениям автомобиля:

- Заглохание двигателя
- Короткое замыкание электрических компонентов
- Повреждение двигателя, вызванное проникновением воды

Если вы двигаетесь по затопленной дороге и автомобиль был залит, обязательно посетите дилера Toyota для проверки следующего:

- Работа тормозов
- Отклонения в количестве и качестве масла и рабочей жидкости в двигателе, коробке передач, раздаточной коробке (модели AWD), заднем дифференциале (модели AWD) и т.д.
- Состояние смазочных материалов карданного вала (модели AWD), подшипников и соединений подвески (где возможно) и работы всех соединений, подшипников и т.д.

Груз и багаж

Обратите внимание на следующую информацию о мерах предосторожности при размещении груза, грузоподъемности и допустимой массе груза:



ПРЕДУПРЕЖДЕНИЕ

■ Предметы, которые запрещается помещать в багажное отделение

Находясь в багажном отделении, указанные ниже предметы могут вызвать пожар:

- Емкости с бензином
- Аэрозольные баллоны

■ Меры предосторожности при хранении

Соблюдайте следующие меры предосторожности.

Пренебрежение ими может помешать правильной работе педалей, затруднить обзор водителю; данные предметы также могут ударить водителя или пассажиров и стать причиной аварии.

- Когда это возможно, помещайте груз и багаж в багажное отделение.
- Не ставьте в багажное отделение груз и багаж, высота которого больше, чем высота спинки сиденья.
- Когда задние сиденья сложены, не размещайте длинномерные предметы непосредственно сзади передних сидений.
- Не помещайте груз или багаж в или на следующие места.
 - У ног водителя
 - На сиденье переднего пассажира или задние сиденья (при укладке предметов друг на друга)
 - На шторку багажного отделения
 - На приборной панели
 - На торпедо
- Закрепляйте все предметы в пассажирском салоне.
- Запрещается перевозить людей в багажном отделении. Оно не предназначено для пассажиров. Пассажиры должны сидеть на сиденьях и быть пристегнуты ремнями безопасности надлежащим образом.

■ Нагрузка и ее распределение

- Не допускайте перегрузки автомобиля.
- Следите за равномерностью распределения нагрузки.

Неправильное распределение нагрузки может вызвать повреждение рулевого управления или тормозной системы, что может стать причиной серьезной травмы или смерти.

Буксировка прицепа

Toyota не рекомендует осуществлять буксировку прицепа вашим автомобилем. Toyota также не рекомендует устанавливать фаркоп или использовать крепежный элемент фаркопа для транспортировки инвалидной коляски, скутера, велосипеда и т.д. Ваш автомобиль не предназначен для буксирования прицепа или использования грузовых приспособлений, установленных на фаркоп.



STO41BGG01

Замок запуска двигателя (зажигание) (автомобили без интеллектуальной системы доступа и пуска без ключа)

Пуск двигателя

- 1 Проверьте, чтобы был затянут стояночный тормоз.
- 2 Проверьте, что рычаг переключения передач находится в положении Р (бесступенчатая трансмиссия) или N (механическая коробка передач).
- 3 Сильно нажмите на педаль тормоза (бесступенчатая трансмиссия) или педаль сцепления (механическая коробка передач).
- 4 Поверните замок запуска двигателя в положение “START”, чтобы запустить двигатель.

Изменение положений замка запуска двигателя

1 “LOCK”

Рулевое колесо блокируется, после чего можно извлечь ключ. (автомобили с бесступенчатой трансмиссией: Ключ можно извлечь, только когда рычаг переключения передач находится в положении Р.)

2 “ACC”

Можно пользоваться некоторыми электрическими компонентами, например, аудиосистемой.

3 “ON”

Можно пользоваться всеми электрическими компонентами.

4 “START”

Для пуска двигателя.

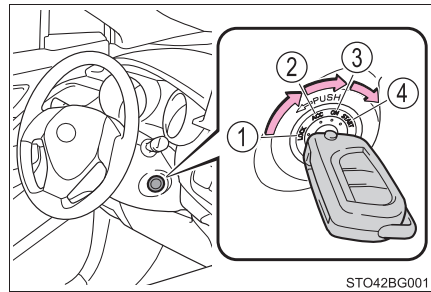

Поворот ключа из положения “ACC” в положение “LOCK”

- 1 Переключите рычаг переключения передач в положение P (бесступенчатая трансмиссия) или N (механическая коробка передач). (→стр. 179, 185)
- 2 Нажмите на ключ и поверните его в положение “LOCK”.

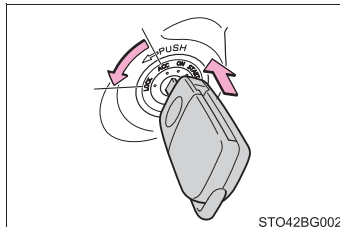
**Если двигатель не запускается**

Возможно, не отключилась система иммобилайзера двигателя. (→стр. 69)
Обратитесь к дилеру Toyota.

Если не удается выключить замок рулевого вала

При пуске двигателя может показаться, что замок запуска двигателя застрял в положении “LOCK”. Для того чтобы освободить его, поверните ключ, одновременно слегка поворачивая рулевое колесо влево и вправо.

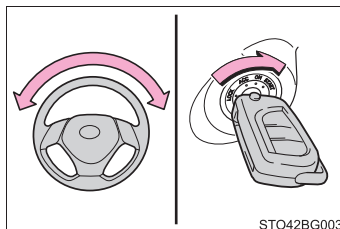
**Функция напоминания о ключе**

Зуммер звучит при открывании двери водителя, если замок запуска двигателя находится в положении “LOCK” или “ACC”, чтобы напомнить о необходимости извлечь ключ из замка запуска двигателя.

**ПРЕДУПРЕЖДЕНИЕ****■ При пуске двигателя**

Всегда запускайте двигатель, сидя на сиденье водителя. Ни при каких обстоятельствах не выжимайте педаль акселератора при пуске двигателя. Это может привести к аварии с серьезными или смертельными травмами.

■ Предостережение во время движения

Не поворачивайте замок запуска двигателя в положение “LOCK” во время движения. Если в экстренном случае необходимо выключить двигатель во время движения автомобиля, поворачивайте замок запуска двигателя только в положение “ACC”, чтобы выключить двигатель. Если двигатель выключится во время движения, это может привести к аварии. (→стр. 487)

**ВНИМАНИЕ!****■ Во избежание разрядки аккумуляторной батареи**

Не оставляйте замок запуска двигателя в положении “ACC” или “ON” на длительный период времени при выключенном двигателе.

■ При пуске двигателя

- Не проворачивайте коленчатый вал двигателя более 30 секунд за одну попытку. Это может привести к перегреву стартера и системы электропроводки.
- Не увеличивайте обороты на холодном двигателе.
- Если становится сложно запустить двигатель или он часто глохнет, незамедлительно проверьте автомобиль у дилера Toyota.

Замок запуска двигателя (зажигание) (автомобили с интеллектуальной системой доступа и пуска без ключа)

Если электронный ключ находится при вас, выполнение следующих операций запустит двигатель или изменит режим замка запуска двигателя.

Пуск двигателя

- 1 Проверьте, чтобы был затянут стояночный тормоз.
- 2 Проверьте, что рычаг переключения передач находится в положении Р (бесступенчатая трансмиссия) или N (механическая коробка передач).
- 3 **Бесступенчатая трансмиссия:** Сильно выжмите педаль тормоза.
Механическая коробка передач: Сильно выжмите педаль сцепления.



и сообщение будет отображаться на многофункциональном информационном дисплее.

Если оно не отображается, двигатель невозможно запустить.

- 4 Кратковременно и сильно нажмите на замок запуска двигателя.

При управлении замком запуска двигателя достаточно одного короткого четкого нажатия. Не требуется нажимать и удерживать замок.

Двигатель будет проворачивать коленчатый вал, пока не запустится, или в течение 30 секунд в зависимости от того, что займет меньше времени.

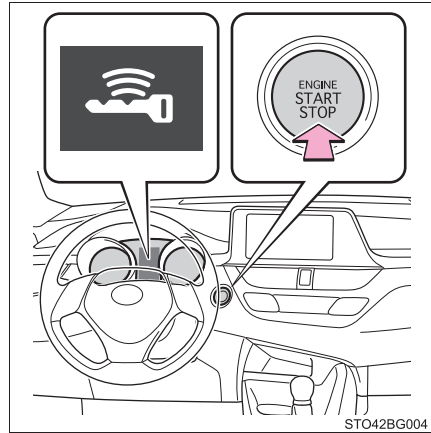

Продолжайте нажимать на педаль тормоза (бесступенчатая трансмиссия) или педаль сцепления (механическая коробка передач) до полного пуска двигателя.

Двигатель можно запустить из любого режима замка запуска двигателя.

Выключение двигателя

► Автомобили с бесступенчатой трансмиссией

- 1 Остановите автомобиль.
- 2 Затяните стояночный тормоз (→стр. 192) и переключите рычаг переключения передач в положение P.
- 3 Нажмите замок запуска двигателя.
- 4 Отпустите педаль тормоза и убедитесь в том, что “ПРИЛОЖЕНИЯ” на многофункциональном информационном дисплее не отображается.

► Автомобили с механической коробкой передач

- 1 Выжимая педаль сцепления, остановите автомобиль.
- 2 Переключите рычаг переключения передач в положение N.
- 3 Затяните стояночный тормоз. (→стр. 192)

Если стояночный тормоз находится в автоматическом режиме, стояночный тормоз затягивается автоматически при нажатии на замок запуска двигателя, чтобы выключить двигателя. (→стр. 191)

- 4 Нажмите замок запуска двигателя.
- 5 Отпустите педаль сцепления и убедитесь в том, что “ПРИЛОЖЕНИЯ” на многофункциональном информационном дисплее не отображается.

Изменение режимов замка запуска двигателя

Режимы можно изменять при нажатии на замок запуска двигателя при отпущенной педали тормоза (бесступенчатая трансмиссия) или педали сцепления (механическая коробка передач). (Режим изменяется при каждом нажатии на переключатель.)

① Выкл.*

Можно пользоваться лампами аварийной сигнализации.

Многофункциональный информационный дисплей не отображается.

② Режим ACCESSORY

Можно пользоваться некоторыми электрическими компонентами, например, аудиосистемой.

“ПРИЛОЖЕНИЯ” отображается на многофункциональном информационном дисплее.

③ Режим IGNITION ON

Можно пользоваться всеми электрическими компонентами.

“ЗАЖИГАНИЕ ВКЛ.” отображается на многофункциональном информационном дисплее.

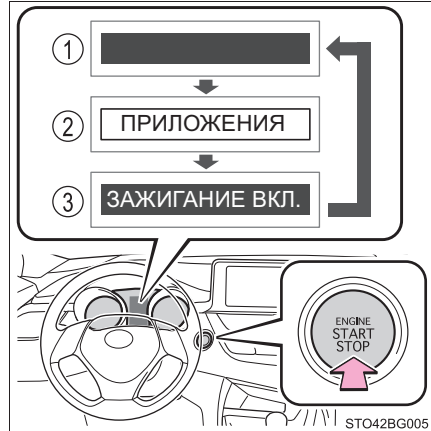

*: Автомобили с бесступенчатой трансмиссией: Если рычаг переключения передач находится не в положении Р при выключении двигателя, замок запуска двигателя будет повернут в режим ACCESSORY, а не выключен.

Выключение двигателя, когда рычаг переключения передач находится в положении, отличном от Р (автомобили с бесступенчатой трансмиссией)

Если двигатель выключается, когда рычаг переключения передач находится не в положении Р, замок запуска двигателя не будет выключен, а будет повернут в режим ACCESSORY. Для того чтобы выключить замок, выполните следующую процедуру:

- 1 Проверьте, чтобы был затянута стояночный тормоз.
- 2 Переключите рычаг переключения передач в положение Р.
- 3 Проверьте, чтобы пункты “ПРИЛОЖЕНИЯ” и “Выключите питание.” отображались на многофункциональном информационном дисплее, а затем один раз нажмите на замок запуска двигателя.
- 4 Проверьте, чтобы “ПРИЛОЖЕНИЯ” и “Выключите питание.” на многофункциональном информационном дисплее были выключены.

■ Функция автоматического отключения питания

Автомобили с бесступенчатой трансмиссией: Если автомобиль более 20 минут находится в режиме ACCESSORY или более часа в режиме IGNITION ON (двигатель выключен), а рычаг переключения передач находится в положении Р, замок запуска двигателя автоматически выключится.

Автомобили с механической коробкой передач: Если автомобиль более 20 минут находится в режиме ACCESSORY или более часа в режиме IGNITION ON (двигатель выключен), замок запуска двигателя автоматически выключится.

Однако эта функция не может полностью предотвратить разрядку аккумуляторной батареи. Не оставляйте автомобиль с замком запуска двигателя в режиме ACCESSORY или IGNITION ON на длительное время, когда двигатель выключен.

■ Полная разрядка элемента питания электронного ключа

→стр. 106

■ Условия, негативно влияющие на работу

→стр. 126

■ Примечания по работе функции доступа

→стр. 127

■ Если двигатель не запускается

● Возможно, не отключилась система иммобилайзера двигателя. (→стр. 69)
Обратитесь к дилеру Toyota.

● Автомобили с бесступенчатой трансмиссией: Проверьте, что рычаг переключения передач надежно установлен в положение P. Двигатель может не запуститься, если рычаг переключения передач находится не в положении P.

“Для запуска переведите рычаг управления трансмиссией в положение P”
будет отображаться на многофункциональном информационном дисплее.

■ Замок рулевого вала

После того, как замок запуска двигателя был выключен, а затем открылись и закрылись двери автомобиля, рулевое колесо будет заблокировано вследствие срабатывания функции замка рулевого вала. При повторной манипуляции замком запуска двигателя произойдет автоматическое выключение замка рулевого вала.

■ Если не удается выключить замок рулевого вала

“Нажмите переключатель ENGINE, поворачивая рулевое колесо в любом направлении” будет отображаться на многофункциональном информационном дисплее.

Проверьте, что рычаг переключения передач находится в положении P (бесступенчатая трансмиссия). Нажмите замок запуска двигателя, одновременно поворачивая рулевое колесо влево и вправо.

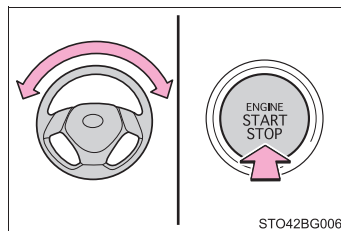

■ Предотвращение перегрева электродвигателя замка рулевого вала

Для того чтобы защитить электродвигатель замка рулевого вала от перегрева, его работа может быть ненадолго приостановлена, если несколько раз включить и выключить двигатель в течение короткого промежутка времени. В этом случае воздержитесь от управления двигателем. Примерно через 10 секунд работа электродвигателя замка рулевого вала возобновится.

■ Когда “Система входа и запуска неисправна. См. Руководство для владельца.” отображается на многофункциональном информационном дисплее

Возможно, система неисправна. Незамедлительно проверьте автомобиль у дилера Toyota.

■ Если элемент питания электронного ключа разряжен

→стр. 460

■ Управление замком запуска двигателя

- Если нажать на замок не кратковременно и не сильно, двигатель может не запуститься или режим замка запуска двигателя может не измениться.
- При попытке перезапустить двигатель сразу после выключения замка запуска двигателя в некоторых случаях двигатель может не запуститься. После выключения замка запуска двигателя подождите несколько секунд перед повторным пуском двигателя.

■ Если интеллектуальная система доступа и пуска без ключа была отключена в индивидуальных настройках

→стр. 528

**ПРЕДУПРЕЖДЕНИЕ****■ При пуске двигателя**

Всегда запускайте двигатель, сидя на сиденье водителя. Ни при каких обстоятельствах не выжимайте педаль акселератора при пуске двигателя. Это может привести к аварии с серьезными или смертельными травмами.

■ Предостережение во время движения

Если во время движения автомобиля обнаружена неисправность двигателя, не пытайтесь заблокировать или открыть двери до полной остановки автомобиля. Срабатывание замка рулевого вала в данной ситуации может привести к аварии с серьезными или смертельными травмами.

■ Выключение двигателя в экстренном случае

- Если во время движения автомобиля необходимо выключить двигатель в экстренном случае, нажмите и удерживайте замок запуска двигателя более 2 секунд или выполните подряд 3 или более кратковременных нажатия. (→стр. 487)

Однако не касайтесь замка запуска двигателя во время движения, за исключением экстренных случаев. Выключение двигателя во время движения не приведет к потере рулевого управления или управления тормозами, но усилители этих систем работать не будут. Это затруднит управление и торможение, поэтому вам следует съехать с дороги и остановить автомобиль, как только представится безопасная возможность сделать это.

- Если замок запуска двигателя используется, пока автомобиль движется, предупреждающее сообщение появится на многофункциональном информационном дисплее, и прозвучит зуммер.
- Автомобили с бесступенчатой трансмиссией: При перезапуске двигателя после его выключения во время поездки переключите рычаг переключения передач в положение N и нажмите замок запуска двигателя.
- Автомобили с механической коробкой передач: При перезапуске двигателя после его выключения во время поездки переключите рычаг переключения передач в положение N, нажмите на педаль сцепления и замок запуска двигателя.

**ВНИМАНИЕ!****■ Во избежание разрядки аккумуляторной батареи**

- Не оставляйте замок запуска двигателя в режиме ACCESSORY или IGNITION ON на длительное время при выключенном двигателе.
- Если на многофункциональном информационном дисплее отображается сообщение “ПРИЛОЖЕНИЯ” или “ЗАЖИГАНИЕ ВКЛ.”, замок запуска двигателя не выключен. Покидая автомобиль, обязательно убедитесь, что замок запуска двигателя выключен.
- Автомобили с бесступенчатой трансмиссией: Не выключайте двигатель, когда рычаг переключения передач находится не в положении P. Если при выключении двигателя рычаг переключения передач находится в другом положении, замок запуска двигателя не будет выключен, а будет вместо этого повернут в режим ACCESSORY. Если оставить автомобиль в режиме ACCESSORY, может произойти разрядка аккумуляторной батареи.

■ При пуске двигателя

- Не увеличивайте обороты на холодном двигателе.
- Если становится сложно запустить двигатель или он часто глохнет, незамедлительно проверьте автомобиль у дилера Toyota.

■ Признаки неисправности замка запуска двигателя

Если кажется, что замок запуска двигателя выполняет некоторые действия не так, как обычно, например, замок слегка заедает, это может быть неисправностью. Незамедлительно обратитесь к дилеру Toyota.

Бесступенчатая трансмиссия*

Переключение рычага переключения передач

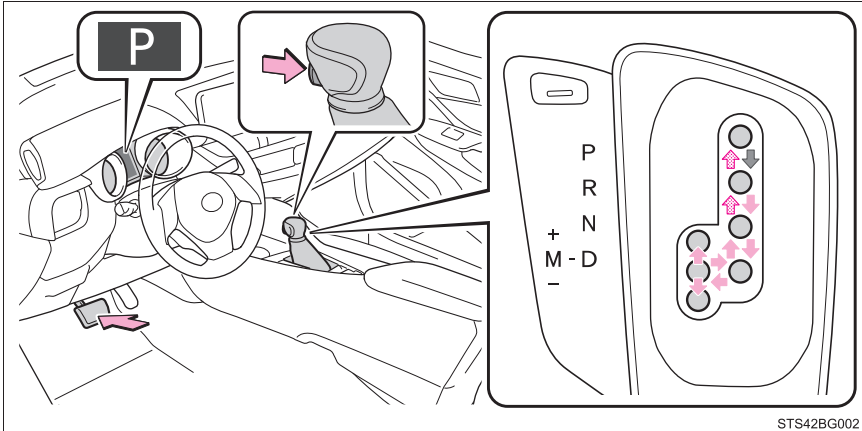

← Автомобили без интеллектуальной системы доступа и пуска без ключа:

Пока замок запуска двигателя находится в положении "ON" и нажата педаль тормоза*, переключите рычаг переключения передач, нажимая на кнопку разблокировки переключения на ручке управления переключениями.

Автомобили с интеллектуальной системой доступа и пуска без ключа:

Пока замок запуска двигателя находится в режиме IGNITION ON и нажата педаль тормоза*, переключите рычаг переключения передач, нажимая на кнопку разблокировки переключения на ручке управления переключениями.

← Переключите рычаг переключения передач, нажимая на кнопку разблокировки переключения на ручке управления переключениями.

← Переключите рычаг переключения передач в обычном режиме.

При переключении рычага переключения передач между положениями P и D убедитесь, что автомобиль полностью остановлен, а педаль тормоза нажата.

*: Для переключения рычага переключения передач из положения P педаль тормоза должна быть нажата, прежде чем будет нажата кнопка разблокировки переключения. Если сначала нажимается кнопка разблокировки переключения, блокировка переключения сохранится.

*: При наличии

Назначение включенной передачи

Включенная передача	Цели или функции
P	Парковка автомобиля/пуск двигателя
R	Движение задним ходом
N	Нейтраль
D	Движение в обычном режиме ^{*1}
M	Движение в 7-скоростном спортивном секвентальном режиме shiftmatic ^{*2} (→стр. 181)

*1: Для того чтобы эффективнее расходовать топливо и снизить шум, установите рычаг переключения передач в положение D для нормального движения.

*2: Выбор ступени передачи, используя положение M, обеспечивает подходящее усилие торможения двигателем с помощью рычага переключения передач.

Выбор режима движения

→стр. 224

Переключение передач в положении М

Для переключения на 7-скоростной спортивный секвентальный режим shiftmatic переключите рычаг переключения передач в положение М. Передачи затем можно выбирать с помощью рычага переключения передач, обеспечивая движение на выбранной вами передаче.

- ① Включение повышенной передачи
- ② Включение пониженной передачи

При каждом использовании рычага переключения передач передача изменяется однократно.

Выбранная ступень передачи, от М1 до М7, будет отображена на панели приборов.

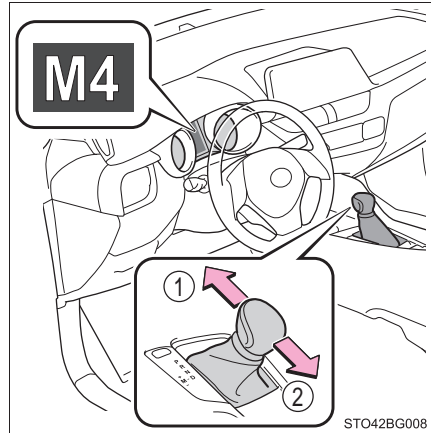

Однако даже в положении М ступени передач будут автоматически изменяться, если количество оборотов двигателя слишком большое или слишком малое.

■ Функции ступеней передач

- Можно выбрать один из 7 уровней усилия торможения двигателем.
- Более низкая ступень передачи обеспечивает большее тормозное усилие, развиваемое двигателем, чем более высокая ступень передачи; также возрастает количество оборотов двигателя.

■ Если индикатор 7-скоростного спортивного секвентального режима shiftmatic не включается даже после переключения рычага переключения передач в положение М

Это может указывать на неисправность системы бесступенчатой трансмиссии. Незамедлительно проверьте автомобиль у дилера Toyota.

(В этой ситуации коробка передач будет работать так же, как если бы рычаг переключения передач находился в положении D.)

■ Когда при остановке автомобиля рычаг переключения передач находится в положении М

- Когда автомобиль остановится, коробка передач автоматически понизит передачу до М1.
- После остановки автомобиль начнет движение на передаче М1.
- Когда автомобиль останавливается, коробка передач устанавливается на передачу М1.

■ **При активации режима движения с использованием круиз-контроля (при наличии)**

Даже при выполнении следующих действий с целью включения торможения двигателем торможение двигателем не включится, поскольку не будет выключен круиз-контроль.

- При переключении режима движения в спортивный режим во время движения в положении D. (→стр. 224)

■ **Ограничения переключения на пониженную передачу, сопровождаемые предупреждающим зуммером**

Для обеспечения безопасности и оптимальных ходовых характеристик включение пониженной передачи может быть иногда ограничено. В некоторых обстоятельствах включение пониженной передачи может быть невозможно даже при управлении рычагом переключения передач. (Зуммер прозвучит дважды.)

■ **Ограничение внезапного пуска (система управления началом движения)**

→стр. 156

■ **Система блокировки переключения**

Система блокировки переключения создана для предотвращения случайного срабатывания рычага переключения передач при начале движения.

Рычаг переключения передач можно переключить из положения P, только когда замок запуска двигателя находится в положении "ON" (автомобили без интеллектуальной системы доступа и пуска без ключа) или в режиме IGNITION ON (автомобили с интеллектуальной системой доступа и пуска без ключа), и нажимается педаль тормоза.

■ Если рычаг переключения передач не удается переключить из положения P

Сначала проверьте, нажимается ли педаль тормоза.

Если невозможно переключить рычаг переключения передач при нажатой педали тормоза и кнопке на рукоятке рычага, это может означать неисправность системы блокировки переключения передач. Незамедлительно проверьте автомобиль у дилера Toyota.

Следующие действия можно использовать в качестве экстренной меры для того, чтобы убедиться в том, что рычаг переключения передач можно переключать.

Выключение блокировки переключения:

- 1 Затяните стояночный тормоз.
- 2 Поверните замок запуска двигателя в положение “LOCK” (автомобили без интеллектуальной системы доступа и пуска без ключа) или выключите (автомобили с интеллектуальной системой доступа и пуска без ключа).
- 3 Нажмите на педаль тормоза.
- 4 Снимите крышку.

Снимите крышку с помощью плоской отвертки. Во избежание повреждения крышки закройте наконечник отвертки лоскутом ткани.

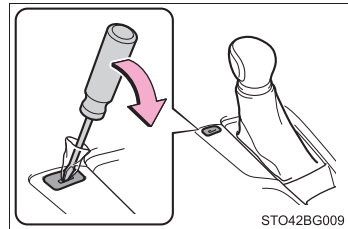

- 5 Нажмите кнопку выключения блокировки переключения передач при нажатой кнопке на рукоятке рычага переключения передач.

Рычаг переключения передач можно переключить, когда кнопка нажата.

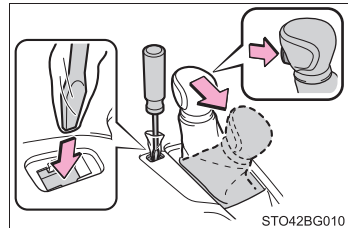

■ G AI-SHIFT

G AI-SHIFT автоматически выбирает подходящую передачу для спортивного вождения согласно действиям водителя и условиям движения. G AI-SHIFT включается автоматически, когда рычаг переключения передач находится в положении D и спортивный режим выбирается для режима движения. (Выбор обычного режима или переключение рычага переключения передач в положение M отменяет данную функцию.)

**ПРЕДУПРЕЖДЕНИЕ****■ При движении по скользкой дороге**

Будьте осторожны при включении пониженной передачи и резком ускорении, поскольку это может привести к заносу автомобиля или пробуксовке.

■ Во избежание аварии при выключении блокировки переключения

Прежде чем нажать на кнопку выключения блокировки переключения, убедитесь, что стояночный тормоз затянут, а педаль тормоза нажата.

При случайном нажатии на педаль акселератора вместо педали тормоза, когда нажата кнопка выключения блокировки переключения, а рычаг переключения передач переключается из положения Р, автомобиль может случайно начать движение и стать причиной аварии с тяжелыми травмами или смертельным исходом.

Механическая коробка передач*

Переключение рычага переключения передач

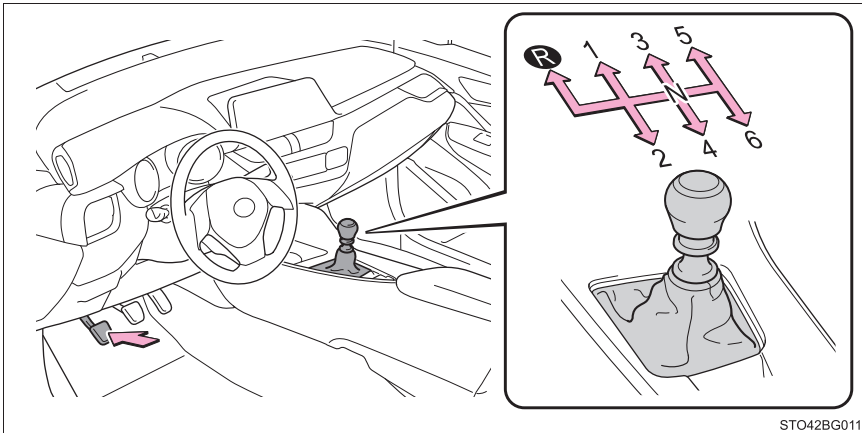

Полностью выжмите педаль сцепления, перед тем как переключать рычаг переключения передач, а затем плавно отпустите ее.

Переключение рычага переключения передач в положение R

Переключите рычаг переключения передач в положение R, потянув его вверх за круглую ручку.

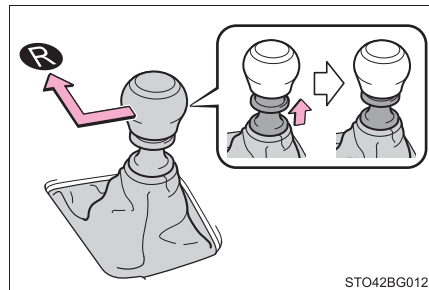

Выбор режима движения (при наличии)

→стр. 224

Индикатор переключения передач

Индикатор переключения передач предназначен для того, чтобы помочь водителю повысить экономию топлива и снизить выброс выхлопных газов во всем диапазоне работы двигателя.

- ① Включение повышенной передачи
- ② Включение пониженной передачи

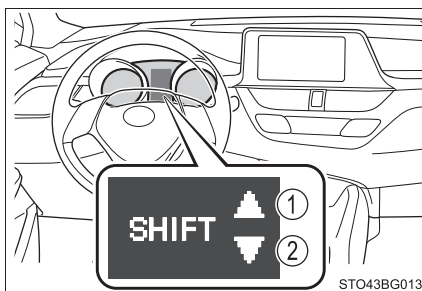

iMT (интеллектуальная механическая коробка передач)

iMT обнаруживает действия с педалью сцепления и рычагом переключения передач, выполняемые водителем. При переключении передач iMT определяет оптимальную частоту вращения коленчатого вала двигателя и выполняет надлежащее управление, чтобы водитель мог плавно переключать включенную передачу.

Нажмите переключатель "iMT".

Загорается индикатор "iMT".

Снова нажмите переключатель, чтобы отменить режим iMT.

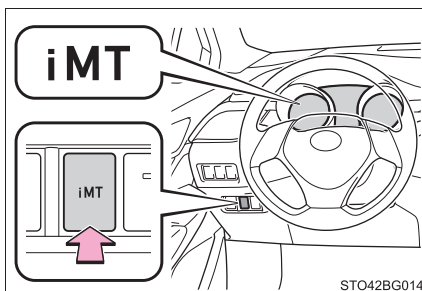

■ Отображение индикатора переключения передач

Индикатор переключения передач может не отображаться, если нога водителя расположена на педали сцепления.

■ Максимально допустимые скорости

Соблюдайте следующие максимально допустимые скорости для каждой передачи, когда необходимо максимальное ускорение.

km/h (км/ч)

Включенная передача	Максимальная скорость
1	41 (25)
2	74 (45)
3	116 (72)
4	157 (97)

■ Управление iMT

- При нажатии на педаль сцепления и переключении рычага переключения передач, iMT управляет частотой вращения коленчатого вала двигателя на оптимальном уровне для переключения включенной передачи. Однако iMT прекращает работать до изменения включенной передачи, если педаль сцепления не отпускается какое-то время, и управление частотой вращения коленчатого вала двигателя невозможно. Для того чтобы снова управлять iMT, нажмите на педаль сцепления и переключите рычаг переключения передач.
- Частота вращения коленчатого вала двигателя может быть увеличена, когда нажимается педаль сцепления. Однако это не является неисправностью.

■ Когда iMT не работает

В следующих ситуациях iMT может не работать. Однако это не является неисправностью.

- Рычаг переключения передач не используется длительное время после нажатия на педаль сцепления.
- Автомобиль движется какое-то время после переключения рычага переключения передач в положение N и отпускания педали сцепления, а затем педаль сцепления нажимается и переключается рычаг переключения передач.
- Педаль сцепления не полностью отпущена и нажимается снова
- Педаль сцепления нажата не полностью

■ Если появляется предупреждающее сообщение iMT на многофункциональном информационном дисплее

iMT может быть неисправна, а функция отключена. Проверьте автомобиль у дилера Toyota.

⚠ ПРЕДУПРЕЖДЕНИЕ**■ Отображение индикатора переключения передач**

Для обеспечения безопасности водитель не должен смотреть только на дисплей. Обращайте внимание на дисплей, когда это безопасно, одновременно принимая во внимание реальный транспортный поток и дорожные условия. Несоблюдение этого правила может привести к аварии.

■ Ограничения iMT

iMT не является системой, предотвращающей ошибки при управлении рычагом переключения передач или превышение допустимого числа оборотов двигателя.

В зависимости от ситуации iMT может работать неправильно, а включенная передача может переключаться не плавно. Не стоит чрезмерно полагаться на iMT, т.к. это может привести к неожиданной аварии.

⚠ ВНИМАНИЕ!**■ Во избежание повреждения коробки передач**

- Переключайте рычаг переключения передач в положение R только при нажатой педали сцепления.

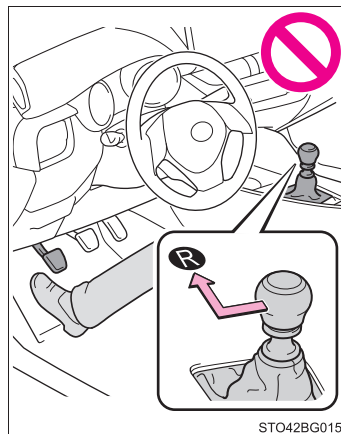

- Не тяните вверх круглую ручку, кроме случаев включения передачи R.
- Переключайте рычаг переключения передач в положение R, только когда автомобиль стоит.

Рычаг переключателя указателей поворота

Инструкции по управлению

- ① Поворот направо
- ② Перестроение в правый ряд (переключите рычаг в промежуточное положение, затем отпустите)

Сигналы правого поворота мигнут 3 раза.

- ③ Перестроение в левый ряд (переключите рычаг в промежуточное положение, затем отпустите)

Сигналы левого поворота мигнут 3 раза.

- ④ Поворот налево

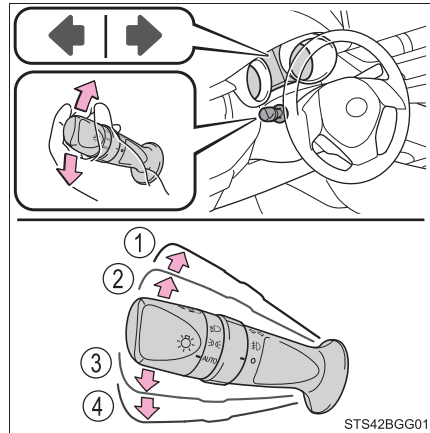

■ Указателями поворота можно управлять, когда

- ▶ Автомобили без интеллектуальной системы доступа и пуска без ключа
Замок запуска двигателя установлен в положение "ON".
- ▶ Автомобили с интеллектуальной системой доступа и пуска без ключа
Замок запуска двигателя находится в режиме IGNITION ON.

■ Если индикатор мигает чаще, чем обычно

Проверьте, не перегорела ли лампа фонаря в передних или задних указателях поворота.

■ Если указатели поворота прекратили мигать до выполнения перестроения

Снова воспользуйтесь рычагом.

■ Индивидуальная настройка

Можно изменить количество миганий указателей поворота при перестроении. (Индивидуально настраиваемые функции → стр. 562)

Стояночный тормоз

Это можно сделать, по желанию, из следующих режимов.

Автоматический режим

Стояночный тормоз затягивается или отпускается автоматически в соответствии с управлением рычагом переключения передач (бесступенчатая трансмиссия) или замком запуска двигателя (механическая коробка передач).

Даже в автоматическом режиме можно затянуть и отпустить стояночный тормоз вручную. (→стр. 192)

► Автомобили с бесступенчатой трансмиссией

- ① Включает автоматический режим (когда автомобиль стоит, потяните и удерживайте переключатель стояночного тормоза, пока на многофункциональном информационном дисплее не появится сообщение о включении функции “Функция блокировки переключения трансмиссии системы EPB активирована”)

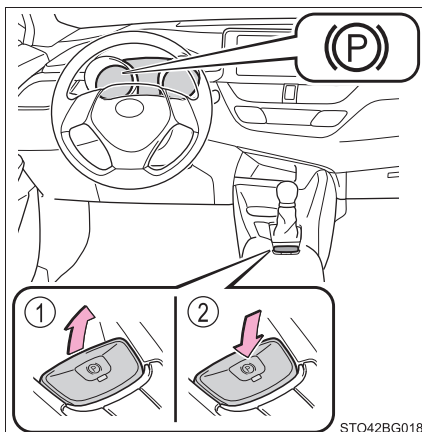

- Когда рычаг переключения передач перемещается из положения P, стояночный тормоз будет отпущен, а индикатор и лампа стояночного тормоза погаснут.
- Когда рычаг переключения передач перемещается в положение P, стояночный тормоз будет затянут, а индикатор и лампа стояночного тормоза включатся.

Переключайте передачи рычагом переключения передач при нажатой педали тормоза.

- ② Выключает автоматический режим (когда автомобиль стоит, потяните и удерживайте переключатель стояночного тормоза, пока на многофункциональном информационном дисплее не появится сообщение об отключении функции “Функция блокировки переключения трансмиссии системы EPB отключена”)

► Автомобили с механической коробкой передач

- ① Включает автоматический режим (когда автомобиль стоит, потяните и удерживайте переключатель стояночного тормоза, пока не включится индикатор Auto P-off)

Когда двигатель выключен, затягивается стояночный тормоз и включается индикатор и лампа стояночного тормоза.

- ② Выключает автоматический режим (когда автомобиль стоит, нажмите и удерживайте переключатель стояночного тормоза, пока не включится индикатор Auto P-off)

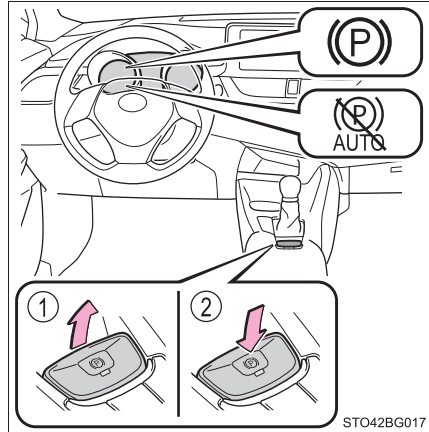

Ручной режим

Стояночный тормоз можно затянуть и отпустить вручную.

- 1 Потяните переключатель стояночного тормоза, чтобы затянуть стояночный тормоз

Индикатор и лампа стояночного тормоза включатся.

Потяните и удерживайте переключатель стояночного тормоза в экстренном случае, а также если необходимо управлять стояночным тормозом во время движения.

- 2 Нажмите на переключатель стояночного тормоза, чтобы выключить стояночный тормоз

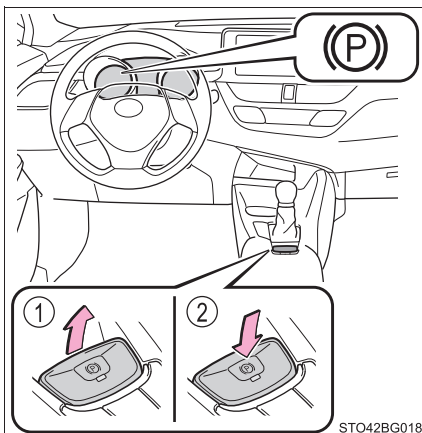

Используйте переключатель стояночного тормоза при нажатой педали тормоза. Убедитесь, что индикатор и лампа стояночного тормоза погасли.

Если индикатор и лампа стояночного тормоза мигают, снова нажмите переключатель. (→стр. 501)

■ Управление стояночным тормозом

- Когда замок запуска двигателя не находится в положении “ON” (автомобили без интеллектуальной системы доступа и пуска без ключа) или в режиме IGNITION ON (автомобили с интеллектуальной системой доступа и пуска без ключа), стояночный тормоз не может быть выключен с помощью переключателя стояночного тормоза.
- Когда замок запуска двигателя не находится в положении “ON” (автомобили без интеллектуальной системы доступа и пуска без ключа) или в режиме IGNITION ON (автомобили с интеллектуальной системой доступа и пуска без ключа), автоматический режим (автоматическое затягивание и выключения стояночного тормоза) недоступен.

■ Функция автоматического выключения

Стояночный тормоз автоматически выключается при медленном нажатии на педаль акселератора.

Стояночный тормоз будет выключаться автоматически при следующих условиях:

- Дверь водителя закрыта.
- Ремень безопасности водителя пристегнут.
- Установите рычаг переключения передач в положение для движения вперед или назад.
- Индикатор неисправностей или сигнальная лампа тормозной системы не загораются.

Если функция автоматического выключения не работает, выключите стояночный тормоз вручную.

■ **Если “Частая работа системы ЕРВ Подождите в течение минуты” отображается на многофункциональном информационном дисплее**

Если стояночный тормоз используется через короткие промежутки времени, система может ограничить его работу во избежание перегрева. В этом случае воздержитесь от использования стояночного тормоза. Нормальная работа возобновится приблизительно через 1 минуту.

■ **Если “Активация ЕРВ не завершена” или “Система ЕРВ недоступна” отображается на многофункциональном информационном дисплее**

Управляйте переключателем стояночного тормоза. Если сообщение не исчезает после управления переключателем несколько раз, система может быть неисправна. Незамедлительно проверьте автомобиль у дилера Toyota.

■ **Рабочий звук стояночного тормоза**

При использовании стояночного тормоза можно услышать шум двигателя (жужжание). Это не указывает на неисправность.

■ **Индикатор и лампа стояночного тормоза**

● В зависимости от положения/режима замка запуска двигателя индикатор и лампа стояночного тормоза загорятся и останутся гореть, как описано ниже:

▶ Автомобили без интеллектуальной системы доступа и пуска без ключа

В положении “ON”: Горит, пока стояночный тормоз не будет отпущен.

Не в положении “ON”: Продолжает гореть приблизительно 15 секунд.

▶ Автомобили с интеллектуальной системой доступа и пуска без ключа

Режим IGNITION ON: Горит, пока стояночный тормоз не будет отпущен.

Не в режиме IGNITION ON: Продолжает гореть приблизительно 15 секунд.

● Когда замок запуска двигателя выключается с затянутым стояночным тормозом, индикатор и лампа стояночного тормоза останутся включенными около 15 секунд. Это не указывает на неисправность.

■ Изменение режима

Автомобили с бесступенчатой трансмиссией:

При включении/выключении автоматического режима сообщение будет отображаться на многофункциональном информационном дисплее, и будет звучать зуммер.

Автомобили с механической коробкой передач:

Когда автоматический режим выключен, загорится индикатор Auto P-off.

■ Парковка автомобиля

→стр. 154

■ Предупреждающий зуммер затянутого стояночного тормоза

Зуммер будет звучать, если автомобиль движется с затянутым стояночным тормозом. “Включена система EPB” отображается на многофункциональном информационном дисплее.

■ Предупреждающие сообщения и зуммеры

Предупреждающие сообщения и зуммеры используются для оповещения о неисправности системы или для информирования водителя о необходимости проявить осторожность. Если на многофункциональном информационном дисплее отображается предупреждающее сообщение, прочитайте его и следуйте инструкциям.

■ Если включилась сигнальная лампа тормозной системы

→стр. 499

■ Использование в зимний период

→стр. 300

**ПРЕДУПРЕЖДЕНИЕ****■ При парковке автомобиля**

Не оставляйте ребенка одного в автомобиле. Стояночный тормоз может быть случайно отпущен, и существует опасность движения автомобиля, которое может привести к аварии с серьезными или смертельными травмами.

■ Переключатель стояночного тормоза

Не располагайте никакие предметы рядом с переключателем стояночного тормоза. Предметы могут создавать помехи для переключателя и вызвать неожиданное срабатывание стояночного тормоза.

**ВНИМАНИЕ!****■ При парковке автомобиля**

Перед выходом из автомобиля переключите рычаг переключения передач в положение Р (бесступенчатая трансмиссия) или N (механическая коробка передач), затяните стояночный тормоз и убедитесь, что автомобиль не движется.

■ При неисправностях системы

Остановите автомобиль в безопасном месте и проверьте предупреждающие сообщения.

■ Когда стояночный тормоз не выключается в связи с неисправностью

Движение автомобиля при включенном стояночном тормозе приведет к перегреву компонентов тормозной системы, что может отрицательно повлиять на эффективность торможения и ускорить износ тормозов. В этом случае следует незамедлительно проверить автомобиль у дилера Toyota.

Система удержания тормозов

Система удержания тормозов, если включена, удерживает тормоза включенными, когда рычаг переключения передач установлен в любое положение, кроме P или R (бесступенчатая трансмиссия) или R (механическая коробка передач), и для остановки автомобиля была нажата педаль тормоза. Для плавного начала движения система выключает тормоза при нажатии на педаль акселератора, когда рычаг переключения передач установлен в любое положение, кроме P или N (бесступенчатая трансмиссия) или N (механическая коробка передач).

Включает систему удержания тормозов

Загорается индикатор режима ожидания системы удержания тормозов (зеленый). Пока система удерживает тормоза, загорается индикатор работы системы удержания тормозов (желтый).

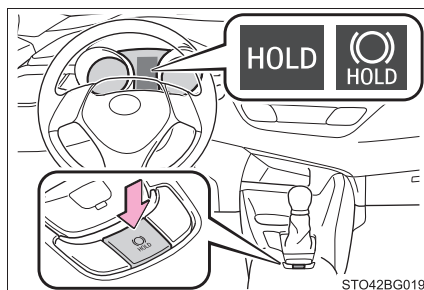

■ Рабочие условия системы удержания тормозов

Включение системы удержания тормозов невозможно в следующих условиях:

- Дверь водителя не закрыта.
- Водитель не пристегнут ремнем безопасности.

При обнаружении любого из перечисленных выше условий, когда включена система удержания тормозов, система выключится, и индикатор режима ожидания системы удержания тормозов погаснет. Кроме того, если одно из условий обнаружено при удержании тормозов, раздастся предупреждающий зуммер, и на многофункциональном информационном дисплее отобразится сообщение. Стояночный тормоз будет затянута автоматически.

■ **Функция удержания тормозов**

- Если педаль тормоза остается отпущенной в течение около 3 минут после начала удержания тормозов системой, стояночный тормоз будет затянут автоматически. В этом случае звучит предупреждающий зуммер, и на многофункциональном информационном дисплее отображается сообщение.
- Для выключения системы во время удержания тормозов сильно нажмите на педаль тормоза и снова нажмите кнопку.
- Функция удержания тормозов может не удерживать автомобиль на крутом склоне. В такой ситуации, возможно, водителю придется включить тормоза. Будет звучать предупреждающий зуммер, а на многофункциональном информационном дисплее появится сообщение о такой ситуации. Если на многофункциональном информационном дисплее отображается предупреждающее сообщение, прочитайте его и следуйте инструкциям.

■ **Когда стояночный тормоз затянется автоматически, пока система удерживает тормоза**

При нажатой педали тормоза отпустите стояночный тормоз с помощью его переключателя, убедившись, что индикатор стояночного тормоза погас.
(→стр. 190)

■ **Если “Ошибка системы удержания тормоза. Для деактивации нажмите педаль тормоза. Обратитесь к дилеру” отображается на многофункциональном информационном дисплее**

Возможно, система неисправна. Проверьте автомобиль у дилера Toyota.

■ **Предупреждающие сообщения и зуммеры**

Предупреждающие сообщения и зуммеры используются для оповещения о неисправности системы или для информирования водителя о необходимости проявить осторожность. Если на многофункциональном информационном дисплее отображается предупреждающее сообщение, прочитайте его и следуйте инструкциям.

■ **Если мигает индикатор работы системы удержания тормозов**

→стр. 501

**ПРЕДУПРЕЖДЕНИЕ****■ Когда автомобиль находится на крутом склоне**

При использовании системы удержания тормозов соблюдайте осторожность на крутом склоне. Функция удержания тормозов может не удерживать автомобиль в подобной ситуации.

■ При остановке на скользкой дороге

Система не может остановить автомобиль, когда превышена сила сцепления шин с дорожным покрытием. Не пользуйтесь системой при остановке на скользкой дороге.

**ВНИМАНИЕ!****■ При парковке автомобиля**

Система удержания тормозов не предназначена для использования при длительной стоянке автомобиля. Выключение замка запуска двигателя во время удержания тормозов системой может привести к отключению тормоза, что приведет к движению автомобиля. Управляя замком запуска двигателя, нажмите на педаль тормоза, переключите рычаг переключения передач в положение P (бесступенчатая трансмиссия) или N (механическая коробка передач) и затяните стояночный тормоз.

Переключатель фар

Фарами можно управлять вручную или автоматически.

Инструкции по управлению

Поворот наконечника рычага включает фары в следующем порядке:

- ① **AUTO** Фары, дневные ходовые фары (→стр. 203) и все перечисленные ниже, включаются и выключаются автоматически.

(Когда замок запуска двигателя находится в положении "ON" [автомобили без интеллектуальной системы доступа и пуска без ключа] или в режиме IGNITION ON [автомобили с интеллектуальной системой доступа и пуска без ключа])

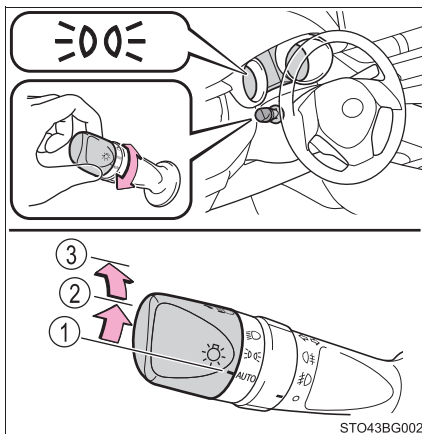

- ② Передние габаритные фары, задние фары, фары освещения регистрационного знака и панели управления.
- ③ Включение фар и всех фонарей, перечисленных выше.

Включение фар дальнего света

- ① Для того чтобы включить дальний свет, при включенных фарах потяните рычаг от себя.

Для того чтобы выключить дальний свет, потяните рычаг к себе, по направлению к центральному положению.

- ② Потяните рычаг на себя и отпустите его, чтобы однократно мигнуть дальним светом.

Вы можете помигать дальним светом с включенными или выключенными фарами.

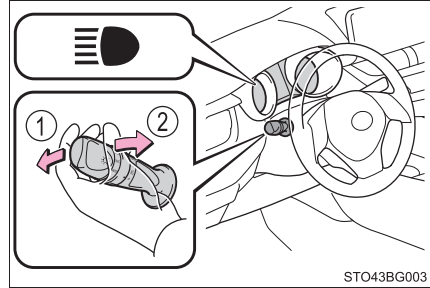

STO43BG003

Система Follow me home

Данная система обеспечивает включение фар на 30 секунд, когда замок запуска двигателя выключен.

Потяните рычаг на себя и отпустите его, когда переключатель фонарей находится в положении **AUTO**, после выключения замка запуска двигателя.

Фонари выключаются в следующих ситуациях.

- Автомобили без интеллектуальной системы доступа и пуска без ключа: Замок запуска двигателя повернут в положение "ON".
Автомобили с интеллектуальной системой доступа и пуска без ключа: Замок запуска двигателя повернут в режим IGNITION ON.
- Переключатель освещения включен.
- Переключатель освещения оттянут на себя, а затем отпущен.

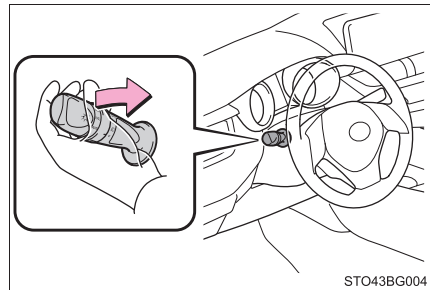

STO43BG004

Механический регулятор угла наклона фар (автомобили с галогенными фарами)

Угол наклона фар можно отрегулировать с учетом количества пассажиров и загрузки автомобиля.

- ① Повышает угол наклона фар
- ② Понижает угол наклона фар

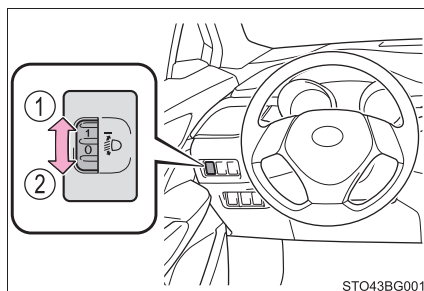

STO43BG001

■ Руководство по настройкам регулятора

Количество пассажиров и багажа в автомобиле		Положение регулятора
Пассажиры	Загрузка багажом	
Водитель	Нет	0
Водитель и передний пассажир	Нет	0,5
Все сиденья заняты	Нет	1,5
Все сиденья заняты	Полная загрузка багажника	2,5
Водитель	Полная загрузка багажника	4

■ Система дневных ходовых фонарей

Для того чтобы сделать автомобиль более заметным для других водителей при движении днем, дневные ходовые фонари всегда автоматически включаются при пуске двигателя и положении переключателя фар **AUTO**. (Загораются ярче передних габаритных фонарей). Дневные ходовые фонари не предназначены для использования ночью.

■ Датчик управления фарами

Датчик может работать неправильно, если на нем лежит предмет или что-нибудь блокирует датчик, прикрепленный к ветровому стеклу.

Эти помехи влияют на работу датчика, определяющего интенсивность окружающего освещения, и могут вызвать неисправность в системе автоматического включения фар.

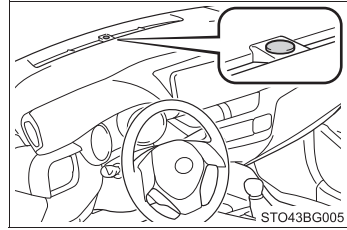

■ Система автоматического выключения освещения

▶ Автомобили без интеллектуальной системы доступа и пуска без ключа

Фары и передние противотуманные фары (при наличии) автоматически выключаются, если замок запуска двигателя выключается.

Для того чтобы снова включить фонари, поверните замок запуска двигателя в положение "ON" или установите переключатель освещения в положение **AUTO**, а затем верните его в положение $\Rightarrow \text{D}$ или $\equiv \text{D}$.

▶ Автомобили с интеллектуальной системой доступа и пуска без ключа

Когда переключатель освещения находится в положении $\Rightarrow \text{D}$ или $\equiv \text{D}$: Фары и передние противотуманные фары выключаются автоматически, если замок запуска двигателя выключается.

Когда переключатель освещения находится в положении **AUTO**: Все фонари автоматически выключаются, если выключить замок запуска двигателя.

Для того чтобы снова включить фонари, поверните замок запуска двигателя в режим **IGNITION ON** или установите переключатель освещения в положение

AUTO, а затем верните его в положение $\Rightarrow \text{D}$ или $\equiv \text{D}$.

■ Зуммер напоминания о включенных фонарях

- ▶ Автомобили без интеллектуальной системы доступа и пуска без ключа

Если замок запуска двигателя выключается или поворачивается в положение “ACC”, и при этом включены фонари, то при открывании двери водителя прозвучит зуммер, и появится сообщение.

- ▶ Автомобили с интеллектуальной системой доступа и пуска без ключа

Если замок запуска двигателя выключается или поворачивается в режим ACCESSORY, и при этом включены фонари, то при открывании двери водителя прозвучит зуммер, и появится сообщение.

■ Автоматическая система регулировки угла наклона фар (автомобили с LED-фарами)

Угол наклона фар автоматически регулируется в соответствии с количеством пассажиров и груза в автомобиле при условии, что свет фар не мешает другим участникам движения.

■ Функция энергосбережения аккумуляторной батареи

В следующих ситуациях через 20 минут автоматически погаснут оставшиеся фонари во избежание разрядки аккумуляторной батареи автомобиля:

- Фары и/или задние фонари включены.
- Автомобили без интеллектуальной системы доступа и пуска без ключа: Замок запуска двигателя повернут в положение “ACC” или выключается.
Автомобили с интеллектуальной системой доступа и пуска без ключа: Замок запуска двигателя повернут в режим ACCESSORY или выключен.
- Переключатель фонарей находится в положении  или AUTO.

Эта функция будет отключена в любой из следующих ситуаций:

- Автомобили без интеллектуальной системы доступа и пуска без ключа: Когда замок запуска двигателя повернут в положение “ON”.
Автомобили с интеллектуальной системой доступа и пуска без ключа: Когда замок запуска двигателя повернут в режим IGNITION ON.
- При манипуляции переключателем фонарей.
- Когда дверь открыта или закрыта.

■ Если “Неисправность системы головного освещения. Обратитесь к дилеру.” отображается на многофункциональном информационном дисплее

Возможно, система неисправна. Проверьте автомобиль у дилера Toyota.

■ Индивидуальная настройка

Настройки (напр., чувствительность датчика света) можно изменить.

(Индивидуально настраиваемые функции: →стр. 562)

**ВНИМАНИЕ!****■ Во избежание разрядки аккумуляторной батареи**



Не оставляйте фонари включенными при выключенном двигателе дольше, чем это необходимо.

Переключатель противотуманных фар

Противотуманные фары обеспечивают отличную видимость в трудных для вождения условиях, например, в дождь и туман.

Инструкции по управлению

► Переключатель заднего противотуманного фонаря

- ①  Выключает задний противотуманный фонарь
- ②  Включает задний противотуманный фонарь

При отпуске кольца выключателя оно возвращается в положение .

Снова повернув кольцо переключателя, можно выключить задний противотуманный фонарь.

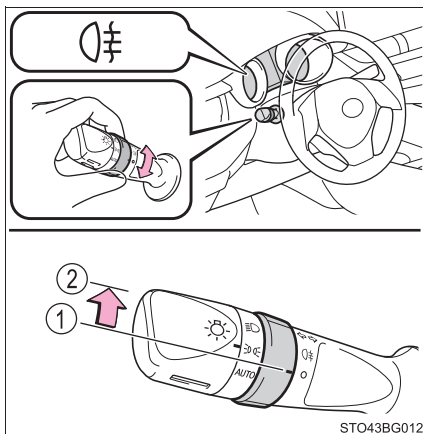

- ▶ Переключатель передних противотуманных фар и заднего противотуманного фонаря

- ①  Выключает передние противотуманные фары и задние противотуманные фонари
- ②  Включает передние противотуманные фары
- ③  Включает как передние противотуманные фары, так и задние противотуманные фонари

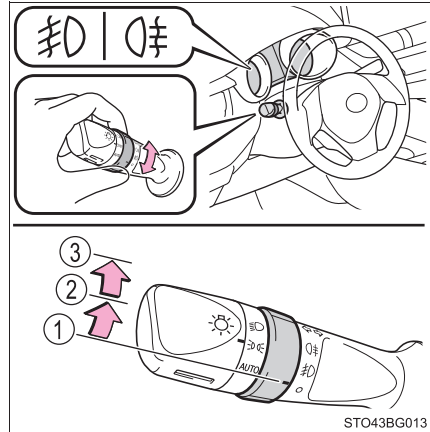

При отпускании кольца выключателя оно возвращается в положение .

Еще раз повернув кольцо переключателя, можно выключить только задний противотуманный фонарь.

■ Противотуманные фары можно использовать, когда

- ▶ Автомобили с переключателем заднего противотуманного фонаря
Фары включены.
- ▶ Автомобили с переключателем передних противотуманных фар и заднего противотуманного фонаря
Передние противотуманные фары: Фары или передние габаритные фонари включены.
Задний противотуманный фонарь: Передние противотуманные фары включены.

Передние стеклоочистители и омыватель

Управление рычагом стеклоочистителей

- ▶ Передние стеклоочистители с прерывистым режимом с регулятором интервала

Режим работы стеклоочистителей можно выбрать, передвигая рычаг следующим образом. Когда выбран прерывистый режим работы переднего стеклоочистителя, можно также отрегулировать интервал работы стеклоочистителя.

- ①  Работа переднего стеклоочистителя в прерывистом режиме
- ②  Работа переднего стеклоочистителя с низкой частотой
- ③  Работа переднего стеклоочистителя с высокой частотой
- ④  Временный режим

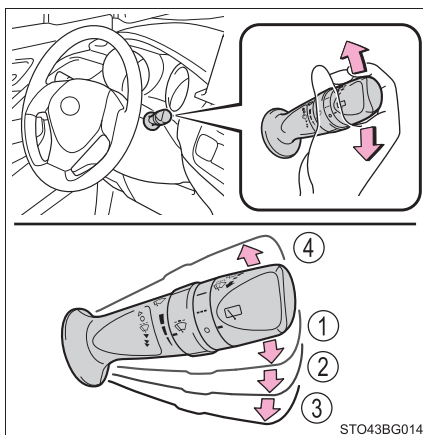

Интервалы работы стеклоочистителей можно отрегулировать, когда выбран прерывистый режим.

- ⑤ Повышает частоту срабатываний переднего стеклоочистителя в прерывистом режиме
- ⑥ Уменьшает частоту срабатываний переднего стеклоочистителя в прерывистом режиме

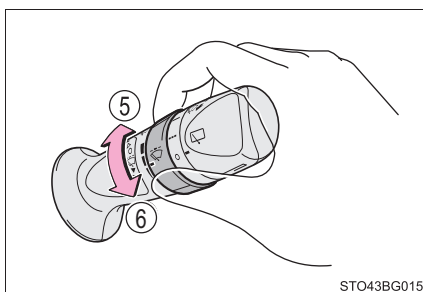

⑦ Совместная работа стеклоочистителя/омывателя

После распыления жидкости омывателя стеклоочистители автоматически выполняют пару рабочих циклов.

Когда включены фары, при оттягивании и удерживании рычага очистители фар сработают один раз. После этого очистители фар будут срабатывать при каждом 5-м оттягивании рычага.

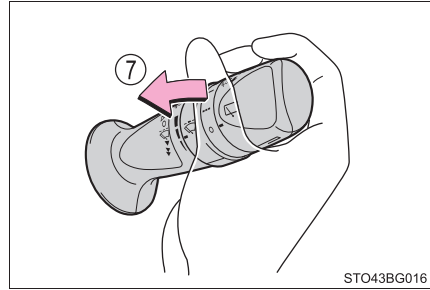

► Передние стеклоочистители с датчиком дождя

Когда выбрано "AUTO", стеклоочистители срабатывают автоматически, когда датчик обнаруживает попадание на стекло капель дождя. Система автоматически регулирует интервал работы стеклоочистителей в зависимости от интенсивности дождя и скорости автомобиля.

- ① **AUTO** Работа переднего стеклоочистителя с датчиком дождя
- ② ▼ Работа переднего стеклоочистителя с низкой частотой
- ③ ▼▼ Работа переднего стеклоочистителя с высокой частотой
- ④ ▲ Временный режим

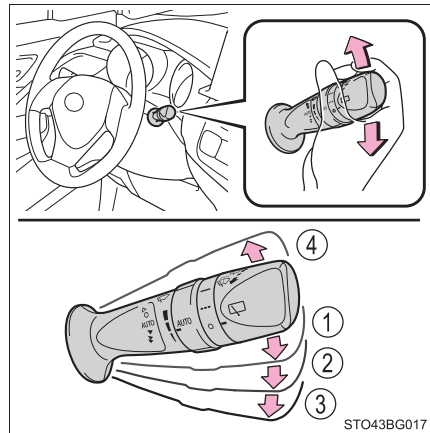

Когда выбрано “АUTO”, можно регулировать чувствительность датчика следующим образом, вращая колесо переключателя.

- ⑤ Повышает чувствительность передних стеклоочистителей с датчиком дождя
- ⑥ Уменьшает чувствительность передних стеклоочистителей с датчиком дождя

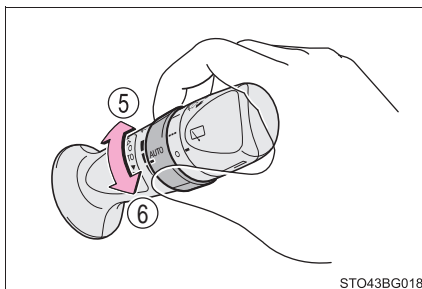

- ⑦ Совместная работа стеклоочистителя/омывателя

После распыления жидкости омывателя стеклоочистители автоматически выполняют пару рабочих циклов.

Когда включены фары, при оттягивании и удерживании рычага очистители фар сработают один раз. После этого очистители фар будут срабатывать при каждом 5-м оттягивании рычага.

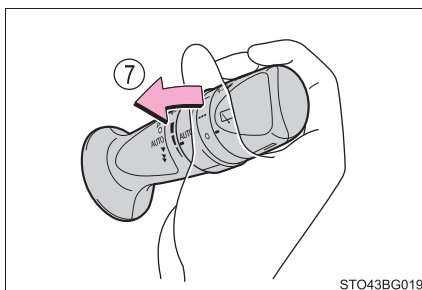

■ Передний стеклоочиститель и омыватель могут эксплуатироваться, когда

- ▶ Автомобили без интеллектуальной системы доступа и пуска без ключа
Замок запуска двигателя установлен в положение “ON”.
- ▶ Автомобили с интеллектуальной системой доступа и пуска без ключа
Замок запуска двигателя находится в режиме IGNITION ON.

■ Влияние скорости автомобиля на работу стеклоочистителей (автомобили с передними стеклоочистителями с датчиком дождя)

Даже когда стеклоочистители не находятся в режиме “АUTO”, работа стеклоочистителей изменяется в зависимости от скорости автомобиля при использовании омывателя (задержка до срабатывания стеклоочистителя для предупреждения образования капель).

■ **Датчик каплей дождя (автомобили с передними стеклоочистителями с датчиком дождя)**

- Датчик каплей дождя оценивает количество каплей.

Используется оптический датчик. Он может работать неправильно, когда свет восходящего или заходящего солнца периодически падает на ветровое стекло, или если на ветровом стекле имеются жуки и т.д.

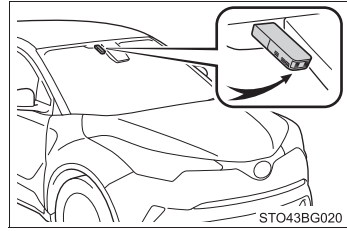

- Если переключатель стеклоочистителей установлен в положение “AUTO”, когда замок запуска двигателя установлен в режим IGNITION ON, стеклоочистители сработают однократно, показывая, что включен режим “AUTO”.
- Если температура датчика каплей дождя составляет 90°C или выше, либо -15°C или ниже, автоматическая работа может быть недоступна. В этом случае управляйте стеклоочистителями в любом другом режиме, кроме “AUTO”.

■ **Если не распыляется жидкость переднего омывателя**

Проверьте наличие жидкости в бачке переднего омывателя, и не засорены ли форсунки омывателя.

⚠ ПРЕДУПРЕЖДЕНИЕ

■ **Предостережение относительно использования жидкости омывателя**

В холодную погоду не используйте жидкость омывателя, пока ветровое стекло не станет теплым. Жидкость может замерзнуть на ветровом стекле и ухудшить видимость. Это может стать причиной аварии и, как следствие, серьезной травмы или смерти.

■ **Предостережение о работе передних стеклоочистителей в режиме “AUTO” (автомобили с передними стеклоочистителями с датчиком дождя)**

В режиме “AUTO” передние стеклоочистители могут неожиданно сработать, если дотронуться до датчика, или если ветровое стекло вибрирует. Старайтесь не касаться передних стеклоочистителей пальцами и т.д. во избежание заземления пальцев.

**ВНИМАНИЕ!****■ Когда ветровое стекло сухое**

Не используйте стеклоочистители, так как они могут повредить ветровое стекло.

■ Когда из форсунки не распыляется жидкость омывателя

Если рычаг потянуть на себя и удерживать непрерывно, можно повредить насос подачи жидкости омывателя.

■ Когда форсунка засорилась

В этом случае обратитесь к дилеру Toyota.

Не пытайтесь прочистить ее булавкой или другим предметом. Это может повредить форсунку.

Задний стеклоочиститель и омыватель

Инструкции по управлению

Режим работы стеклоочистителей можно выбрать, передвигая рычаг следующим образом:

- ① ■■■ Управление стеклоочистителем в прерывистом режиме
- ② ■ Обычный режим работы стеклоочистителя

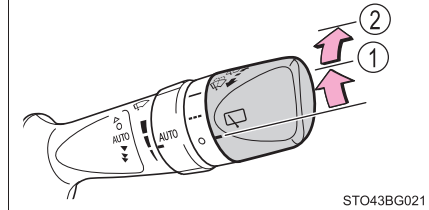
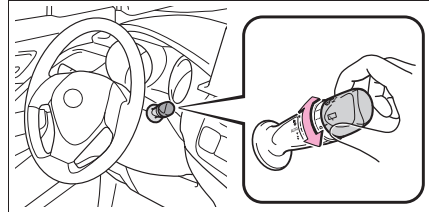

STO43BG021

- ③ Совместная работа стеклоочистителя/омывателя
- После распыления жидкости из омывателя стеклоочиститель автоматически выполнит пару рабочих циклов.

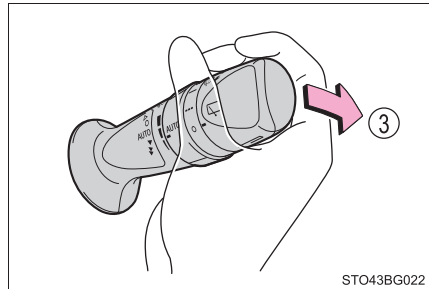

STO43BG022

■ Задний стеклоочиститель и омыватель могут работать, когда

- ▶ Автомобили без интеллектуальной системы доступа и пуска без ключа
Замок запуска двигателя установлен в положение "ON".
- ▶ Автомобили с интеллектуальной системой доступа и пуска без ключа
Замок запуска двигателя находится в режиме IGNITION ON.

■ Если не распыляется жидкость переднего омывателя

Проверьте, что форсунка омывателя не засорена, если жидкость омывателя находится в расширительном бачке переднего омывателя.

**ВНИМАНИЕ!****■ Когда заднее стекло сухое**

Не используйте стеклоочиститель, так как он может повредить заднее стекло.

■ Когда бачок омывателя пуст

Не удерживайте переключатель в нажатом состоянии, поскольку это может привести к перегреву насоса подачи жидкости омывателя.

■ Когда форсунка засорилась

В этом случае обратитесь к дилеру Toyota.

Не пытайтесь прочистить ее булавкой или другим предметом. Это может повредить форсунку.

Открытие крышки топливного бака

Для того чтобы открыть крышку топливного бака, выполните следующие действия:

Перед дозаправкой автомобиля

- Автомобили без интеллектуальной системы доступа и пуска без ключа
Поверните замок запуска двигателя в положение “LOCK” и убедитесь, что все двери закрыты, а стекла подняты.
- Автомобили с интеллектуальной системой доступа и пуска без ключа
Выключите замок запуска двигателя и убедитесь, что все двери закрыты, а стекла подняты.
- Проверьте тип топлива.

■ Типы топлива

→стр. 560

■ Горловина топливного бака для неэтилированного бензина

Во избежание заправки несоответствующим топливом горловина топливного бака автомобиля приспособлена только для специального пистолета заправочных колонок с неэтилированным бензином.

**ПРЕДУПРЕЖДЕНИЕ****■ Во время дозаправки автомобиля**

При дозаправке автомобиля соблюдайте следующие меры предосторожности. Пренебрежение ими может привести к серьезной травме или смерти.

- После выхода из автомобиля, перед тем как открыть лючок топливного бака, прикоснитесь к неокрашенной металлической поверхности, чтобы снять заряд статического электричества. Очень важно снять статическое электричество перед дозаправкой, так как искры, возникающие от статического электричества, могут вызвать возгорание паров бензина при дозаправке.
- Всегда удерживайте ручки крышки топливного бака и поворачивайте ее медленно, чтобы снять. Может быть слышен свистящий звук, когда крышка топливного бака ослабляется. Подождите, пока звук уже не будет слышен, прежде чем полностью снять крышку. В жаркую погоду находящееся под давлением топливо в виде мелких брызг может вырваться из горловины топливного бака и причинить травму.
- Не позволяйте подходить к открытому топливному баку людям, не снявшим заряд статического электричества со своего тела.
- Не вдыхайте испарения топлива. Бензин содержит вещества, которые при вдыхании могут быть опасны для здоровья.
- Не курите во время дозаправки автомобиля. Несоблюдение этого требования может стать причиной воспламенения бензина и вызвать пожар.
- Не возвращайтесь в автомобиль и не дотрагивайтесь до кого-либо или чего-либо, кто/что является носителем статического электричества. Это может привести к увеличению заряда статического электричества и опасности воспламенения.

■ Во время дозаправки

Во избежание переполнения топливного бака соблюдайте следующие меры предосторожности:

- Плотно вставьте топливный пистолет в горловину топливного бака.
- Остановите заполнение топливного бака после автоматического отключения топливного пистолета.
- Не доливайте топливо до верха.

 **ВНИМАНИЕ!****■ Дозаправка**

Не расплескивайте топливо во время дозаправки.

Это может привести к повреждению автомобиля, например, неправильной работе системы снижения токсичности выхлопа, повреждению компонентов топливной системы или окрашенных поверхностей автомобиля.

Открывание крышки топливного бака

- 1 Для того чтобы открыть лючок топливного бака, нажмите на механизм открывания.

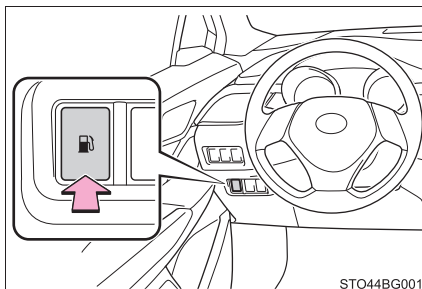

- 2 Медленно поверните крышку топливного бака, чтобы снять и поставьте ее в держатель на заднюю стенку лючка топливного бака.

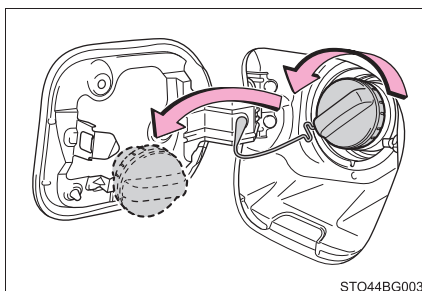

■ Когда лючок топливного бака не открывается

- 1 Откройте дверь багажного отделения и снимите крышку под плафоном освещения багажного отделения.

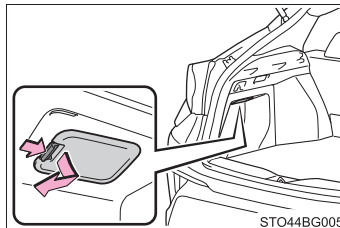

- 2 Потяните рычаг назад и проверьте, что крышка лючка топливного бака открывается.

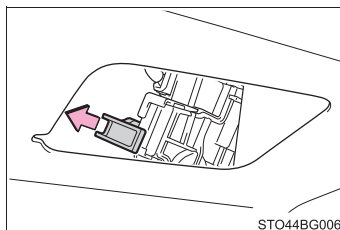

■ Закрывание крышки топливного бака

После дозаправки поверните крышку топливного бака до щелчка. После того, как вы отпустите крышку, она слегка повернется в другую сторону.

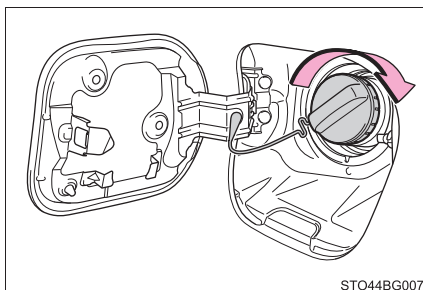

▲ ПРЕДУПРЕЖДЕНИЕ

■ При замене крышки топливного бака

Не используйте ничего, кроме оригинальной крышки топливного бака Toyota, предназначенной для вашего автомобиля. Несоблюдение этого требования может стать причиной пожара или других последствий, грозящих серьезными травмами или смертью.

Круиз-контроль*

Краткое описание функций

Используйте круиз-контроль, чтобы поддерживать настроенную скорость движения, не нажимая на педаль акселератора.

- ① Индикаторы
- ② Настроенная скорость (только цветной дисплей)
- ③ Переключатель круиз-контроля

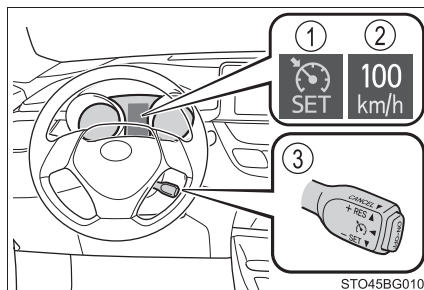

Настройка скорости автомобиля

- 1 Для того чтобы включить круиз-контроль, нажмите кнопку "ON-OFF".

Индикатор работы круиз-контроля будет отображаться на многофункциональном информационном дисплее.

Нажмите кнопку снова, чтобы выключить круиз-контроль.

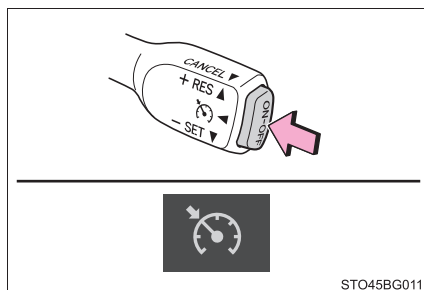

- 2 Ускорьтесь или замедлитесь, управляя педалью акселератора, до требуемой скорости автомобиля (выше приблизительно 40 km/h (км/ч)) и нажмите рычаг вниз, чтобы настроить скорость.

На многофункциональном информационном дисплее будет отображаться индикатор “SET” круиз-контроля и заданная скорость (только цветной дисплей).

Скорость автомобиля в момент отпускания рычага достигнет настроенного значения.

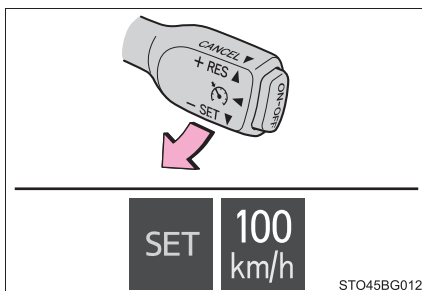

Регулировка настроенной скорости

Для того чтобы изменить настроенную скорость, манипулируйте рычагом, пока не будет достигнута настроенная скорость.

- ① Увеличивает скорость
- ② Уменьшает скорость

Точная настройка: На мгновение передвиньте рычаг в требуемом направлении.

Грубая настройка: Удерживайте рычаг в требуемом направлении.

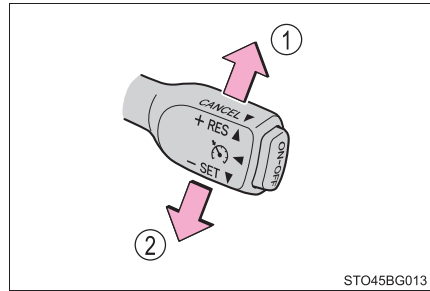

STO45BG013

Настроенная скорость увеличится или уменьшится следующим образом:

Точная настройка: Приблизительно на 1 км/ч (км/ч)^{*1} или 1,6 км/ч (км/ч)^{*2} при каждой манипуляции рычагом.

Грубая настройка: Настроенную скорость можно увеличивать или уменьшать непрерывно, пока не будет отпущен рычаг.

*1: Когда настроенная скорость отображается в "km/h"

*2: Когда настроенная скорость отображается в "MPH"

Отмена и возобновление режима поддержания постоянной скорости

- ① Для того чтобы отменить контроль постоянной скорости, потяните рычаг на себя.

Настройка скорости также отменяется при нажатии на педаль тормоза или педаль сцепления (только механическая коробка передач).

- ② Для того чтобы возобновить режим поддержания постоянной скорости, потяните рычаг вверх.

Однако возобновление режима возможно при движении автомобиля со скоростью приблизительно выше 40 км/ч (км/ч).

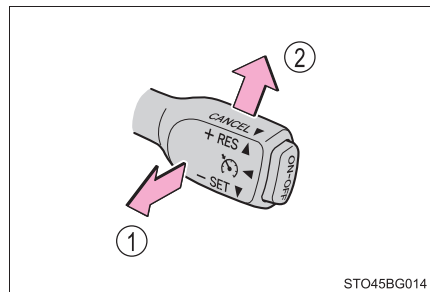

STO45BG014

■ **Круиз-контроль можно настроить, когда**

- ▶ Автомобили с бесступенчатой трансмиссией
 - Рычаг переключения передач находится в положении D, либо выбран диапазон 4 или выше в положении M.
 - Скорость автомобиля превышает приблизительно 40 km/h (км/ч).
 - ▶ Автомобили с механической коробкой передач
- Скорость автомобиля превышает приблизительно 40 km/h (км/ч).

■ **Ускорение после настройки скорости автомобиля**

- Автомобиль может ускоряться путем управления педалью акселератора. После ускорения восстанавливается настроенная скорость.
- Даже без отмены круиз-контроля настроенную скорость можно увеличить, сначала разогнав автомобиль до требуемой скорости, а затем, потянув рычаг вниз, чтобы настроить новую скорость.

■ **Автоматическое выключение круиз-контроля**

Круиз-контроль автоматически выключается в любой из следующих ситуаций.

- Фактическая скорость автомобиля уменьшается приблизительно более чем на 16 km/h (км/ч) по сравнению с настроенной скоростью.
В этот момент записанная в память скорость не восстанавливается.
- Фактическая скорость автомобиля меньше приблизительно 40 km/h (км/ч).
- Система VSC включена.
- Система TRC включается на некоторое время.
- Когда система VSC или TRC выключается путем нажатия на выключатель системы VSC.

■ **Если “Проверьте систему круиз-контроля. Обратитесь к дилеру.” отображается на многофункциональном информационном дисплее**

Нажмите кнопку “ON-OFF” один раз, чтобы выключить систему, а затем снова нажмите кнопку, чтобы повторно включить систему.

Если скорость круиз-контроля невозможно настроить или если режим круиз-контроля выключается сразу после его активации, возможно, система круиз-контроля неисправна. Проверьте автомобиль у дилера Toyota.

**ПРЕДУПРЕЖДЕНИЕ****■ Во избежание ошибочного включения круиз-контроля**

Если круиз-контроль не используется, выключите его кнопкой “ON-OFF”.

■ Ситуации, неподходящие для круиз-контроля

Не используйте круиз-контроль в любой из следующих ситуаций.

Это может привести к потере управления и стать причиной аварии со смертельным исходом или серьезными травмами.

- При движении в плотном транспортном потоке
- На дорогах с крутыми поворотами
- На извилистых дорогах
- На скользких дорогах, например, покрытых водой, снегом или льдом
- На крутых склонах
Скорость автомобиля может превышать настроенную скорость при движении вниз по крутому склону.
- Во время аварийной буксировки

Селектор режимов*

В ответ на условия движения выбирается один из 3 режимов движения.

Выберите режим движения

■ Изменение режима движения

Для выбора режима движения выполните действия на многофункциональном информационном дисплее.

- 1 Нажмите “<” или “>” на переключателях управления панелью приборов, выберите .
- 2 Нажмите “^” или “v” на переключателях управления панелью приборов, выберите “Режим движения”.
- 3 Нажмите “^” или “v” на переключателях управления панелью приборов, выберите режим движения.

■ Режимы движения

● Режим “NORMAL”

Обеспечивает оптимальный баланс экономии топлива, тишины и динамики. Подходит для движения по городу.

● Режим “SPORT”

Управление коробкой передач и двигателем для быстрого и мощного ускорения. В этом режиме также изменяется ощущение от управления рулевым колесом, что делает режим подходящим для условий, требующих быстрой реакции на изменение ситуации на дороге, например, во время движения по дорогам с множеством поворотов.

Когда выбран спортивный режим индикатор “SPORT” загорится на многофункциональном информационном дисплее.

*: При наличии

● Режим “ECO”

Помогает набирать скорость в экологичном режиме и снижает расход топлива за счет умеренных характеристик дроссельной заслонки и контроля над работой системы кондиционирования воздуха (обогрев/охлаждение).

Когда выбран экономичный режим, индикатор “ECO MODE” загорится на многофункциональном информационном дисплее.

Пока используется система кондиционирования воздуха, система автоматически переключается в экономичный режим системы кондиционирования воздуха (→стр. 376), обеспечивая движение с еще меньшим расходом топлива.

■ При отключении режима “ECO”/“SPORT”

- Выберите режим движения еще раз. Кроме того, режим “SPORT” будет отключен автоматически после выключения двигателя.
- Однако, режим “NORMAL” и “ECO” не будет выключаться автоматически, пока не будет выбран другой режим движения, даже если двигатель выключен.

BSM (система контроля мертвых зон)*

Краткое описание системы контроля мертвых зон

Система контроля мертвых зон - это система, которая имеет 2 функции:

- Функция BSM (система контроля мертвых зон)
Помогает водителю принять решение при смене полос движения
- Система RCTA (система предупреждения пересечения потока сзади)
Помогает водителю при движении задним ходом

Эти функции используют одни и те же датчики.

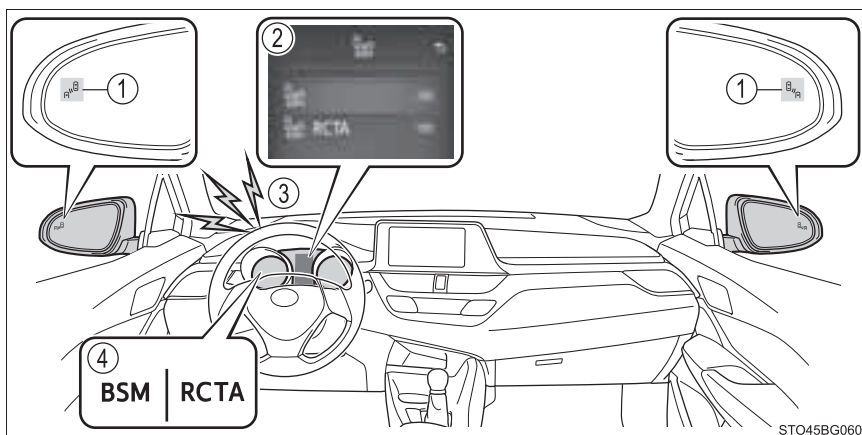

① Индикаторы в наружных зеркалах заднего вида

Функция системы BSM:

Когда автомобиль обнаруживается в мертвой зоне наружных зеркал заднего вида или быстро приближается к мертвой зоне сзади, индикатор в наружном зеркале заднего вида со стороны обнаружения загорится. Если рычаг переключателя указателей поворота переключается в сторону обнаружения, индикатор в наружном зеркале заднего вида будет мигать.

Функция системы RCTA:

Когда обнаруживается автомобиль, приближающийся сзади справа или слева, оба индикатора в наружных зеркалах заднего вида будут мигать.

*: При наличии

② Многофункциональный информационный дисплей

Включение/выключение системы BSM/RCTA. (→стр. 227)

Система RCTA доступна, когда включена система BSM.

③ Зуммер системы RCTA (только система RCTA)

Если обнаруживается автомобиль, приближающийся сзади справа или слева, будет звучать зуммер. Зуммер также звучит в течение приблизительно 1 секунды сразу после использования функции BSM для включения системы.



④ Индикатор “BSM”/индикатор “RCTA”

Когда система BSM/RCTA включена, загорается индикатор.

Включение/выключение системы BSM/RCTA

1 Нажмите “<” или “>” на переключателях управления панелью приборов, выберите  .

2 Нажмите “^” или “v” на переключателях управления панелью приборов, выберите  .

3 Нажмите “^” или “v” на переключателях управления панелью приборов, выберите  или  .

■ Видимость индикаторов в наружных зеркалах заднего вида

При сильном солнечном свете индикаторы в наружных зеркалах заднего вида, возможно, будет сложно увидеть.

■ Прослушивание зуммера системы RCTA

Зуммер системы RCTA может быть сложно услышать из-за громких шумов, например, если настроена высокая громкость аудиосистемы.

■ Когда “Система BSM недоступна” отображается на многофункциональном информационном дисплее

Вода, снег, грязь и т.д. может скопиться рядом с датчиком на бампере.
(→стр. 229)

Удаление воды, снега, грязи т.д. из области рядом с датчиком на бампере должно восстановить его нормальную работу.

Кроме того, датчик может работать неправильно, когда используется в очень жаркую или холодную погоду.

■ Когда “Неисправность системы BSM. Обратитесь к дилеру.” отображается на многофункциональном информационном дисплее

Возможно, имеется неисправность или нарушение положения датчика. Проверьте автомобиль у дилера Toyota.



ПРЕДУПРЕЖДЕНИЕ

■ Уход за радарным датчиком

По одному датчику системы контроля мертвых зон установлено слева и справа в заднем бампере автомобиля соответственно. Соблюдайте следующие меры для обеспечения правильной работы системы контроля мертвых зон.

- Всегда поддерживайте датчик и окружающую область на бампере в чистоте.

Если датчик или окружающая его зона на заднем бампере грязная или покрыта снегом, система контроля мертвых зон может не работать, будет отображаться предупреждающее сообщение (→стр. 228). В этой ситуации удалите грязь или снег и совершите поездку на автомобиле при рабочих условиях функции системы BSM (→стр. 232) длительностью приблизительно 10 минут. Если предупреждающее сообщение не исчезает, проверьте автомобиль у дилера Toyota.

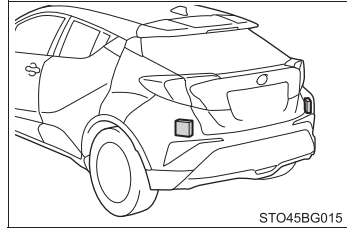

- Не подвергайте датчик или окружающую его зону на заднем бампере сильным ударам.
Если датчик смещается даже немного из своего положения, система может быть неисправна, и автомобили могут обнаруживаться неправильно. В следующих ситуациях проверьте автомобиль у дилера Toyota.
 - Датчик или окружающая его зона подверглись сильному удару.
 - Если окружающая зона датчика поцарапана или смята, или их часть отсоединилась.
- Не разбирайте датчик.
- Не устанавливайте на датчик или окружающую область аксессуары и не наклеивайте на них наклейки.
- Не модифицируйте датчик или окружающую зону на бампере.
- Не красьте задний бампер в какой-либо цвет, кроме официального цвета Toyota.

Система BSM

Система BSM использует радарные датчики для обнаружения следующих транспортных средств, движущихся по соседним полосам движения, и предупреждает водителя о наличии таких транспортных средств с помощью индикаторов в наружных зеркалах заднего вида.

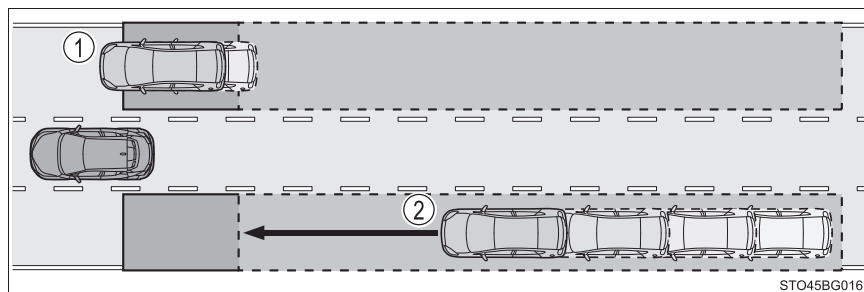

- ① Транспортные средства, движущиеся в зонах, которые не видны в наружных зеркалах заднего вида (мертвые зоны)
- ② Автомобили, быстро приближающиеся сзади, из зон, которые не видны в наружных зеркалах заднего вида (мертвые зоны)

Зоны обнаружения системы BSM

Зоны, в которых могут быть обнаружены транспортные средства, представлены ниже.

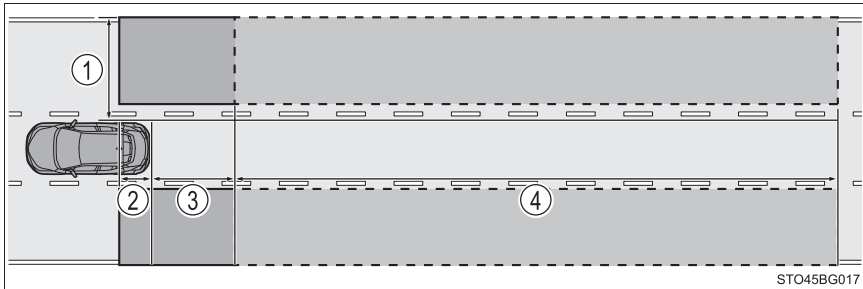

Диапазон каждой зоны обнаружения составляет:

- ① Приблизительно 0,5 м (м) - 3,5 м (м) с любой стороны автомобиля*

*: Зона между боковой стороной автомобиля и 0,5 м (м) сбоку автомобиля не может быть обнаружена.

- ② Приблизительно 1 м (м) перед задним бампером

- ③ Приблизительно 3 м (м) от заднего бампера

- ④ Приблизительно 3 м (м) - 60 м (м) от заднего бампера*

*: Чем больше разница скорости между вашим автомобилем и обнаруженным транспортным средством, тем дальше будет обнаруживаться транспортное средство, вызывая горение или мигание индикатора в наружном зеркале заднего вида.

 **ПРЕДУПРЕЖДЕНИЕ****■ Предостережения, касающиеся использования системы**

Водитель несет исключительную ответственность за безопасное вождение. Всегда двигайтесь на автомобиле осторожно, следя за окружающей обстановкой.

Система контроля мертвых зон - это дополнительная система, которая предупреждает водителя, что в мертвой зоне находится автомобиль. Не следует чрезмерно полагаться на функцию системы контроля мертвых зон. Система не может определить, безопасно ли перестраиваться в другую полосу; поэтому если водитель чрезмерно полагается на нее, возникает опасность серьезных или смертельных травм.

В зависимости от условий система может работать неправильно. Поэтому требуется визуальная проверка безопасности ситуации самим водителем.

■ Система BSM готова к работе, когда

Система BSM работает, когда выполнены все следующие условия:

- Система BSM включена (→стр. 227)
- Рычаг переключения передач не находится в положении R.
- Скорость автомобиля превышает приблизительно 16 km/h (км/ч)

■ Система BSM обнаружит транспортное средство, когда

Система BSM обнаружит транспортное средство в зоне обнаружения в следующих ситуациях:

- Автомобиль на соседней полосе обгоняет ваш автомобиль.
- Вы медленно обгоняете автомобиль, движущийся по соседней полосе.
- Другой автомобиль входит в зону обнаружения при перестроении.

■ Условия, при которых система BSM не обнаружит транспортное средство

Система BSM не предназначена для обнаружения следующих типов транспортных средств и/или объектов:

- Небольшие мотоциклы, велосипеды, пешеходы и т.д.*
- Транспортные средства, движущиеся в противоположном направлении
- Ограждения, стены, знаки, припаркованные автомобили и аналогичные неподвижные объекты*
- Следование за транспортными средствами, движущимися по той же полосе*
- Транспортные средства, движущиеся через 2 полосы от вашего автомобиля*

*: В зависимости от условий может произойти обнаружение транспортного средства и/или объекта.

■ Условия, при которых система BSM может работать неправильно

- Система BSM может неправильно обнаружить транспортные средства в следующих ситуациях:
 - Когда датчик не выровнен из-за сильного удара об окружающую его зону
 - Когда грязь, снег, лед, наклейка и т.д. закрывает датчик или окружающую зону на заднем бампере
 - При движении по дороге с влажной поверхностью из-за стоячей воды в плохую погоду, например, во время сильного дождя, снегопада или тумана
 - При приближении нескольких автомобилей с малым зазором между каждым автомобилем
 - Когда расстояние между вашим автомобилем и следующим за вами транспортным средством короткое
 - Когда существует значительная разница между скоростью вашего автомобиля и скоростью автомобиля, входящего в зону обнаружения
 - Транспортные средства, которые ваш автомобиль быстро обгоняет
 - Когда разница скорости между вашим и другим автомобилем изменяется
 - Когда автомобиль входит в зону обнаружения со скоростью, приблизительно равной скорости вашего автомобиля
 - Когда ваш автомобиль начинает движение, транспортное средство остается в зоне обнаружения
 - Во время движения вверх и вниз по нескольким подряд крутым склонам, например, по холмам, впадинам на дороге и т.д.
 - При движении по дорогам с крутыми поворотами, несколькими подряд поворотами или с неровной поверхностью
 - Когда полосы движения автомобилей широкие, или когда при движении по краю полосы движения автомобиль в соседней полосе движения находится далеко от вашего автомобиля
 - Когда крепление для велосипедов или другой аксессуар установлен сзади автомобиля
 - Когда существует значительная разница между высотой вашего автомобиля и транспортным средством, входящим в зону обнаружения
 - Непосредственно после включения системы BSM

- Случаи ненужного обнаружения системой BSM транспортных средств и/или объектов могут участиться в следующих ситуациях:
 - Когда датчик не выровнен из-за сильного удара об окружающую его зону
 - Когда расстояние между вашим автомобилем и отбойником, стеной и т.д., входящим в зону обнаружения, короткое
 - Во время движения вверх и вниз по нескольким подряд крутым склонам, например, по холмам, впадинам на дороге и т.д.
 - Когда полосы движения автомобилей узкие, или при движении по краю полосы движения в то время, как транспортное средство из других полос, кроме смежной, входит в зону обнаружения
 - При движении по дорогам с крутыми поворотами, несколькими подряд поворотами или с неровной поверхностью
 - Когда шины буксуют или проскальзывают
 - Когда расстояние между вашим автомобилем и следующим за вами транспортным средством короткое
 - Когда крепление для велосипедов или другой аксессуар установлен сзади автомобиля

Система RCTA

Система предупреждения пересечения потока сзади работает, когда автомобиль движется задним ходом. Она может обнаруживать другие автомобили, приближающиеся справа или слева от автомобиля. Она использует радарные датчики для предупреждения водителя о присутствии других автомобилей путем включения мигающего режима индикаторов в наружных зеркалах заднего вида и звучания зуммера.

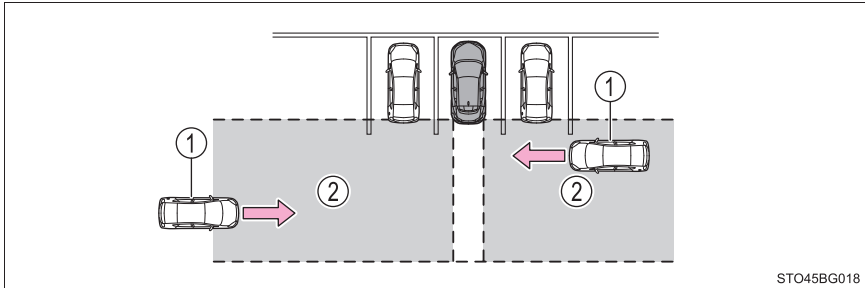

- ① Приближающиеся транспортные средства ② Зоны обнаружения



ПРЕДУПРЕЖДЕНИЕ

■ Предостережения, касающиеся использования функции

Водитель несет исключительную ответственность за безопасное вождение. Всегда двигайтесь на автомобиле осторожно, следя за окружающей обстановкой.

Функция системы RCTA является только дополнительной функцией, которая предупреждает водителя о том, что транспортное средство приближается справа или слева сзади автомобиля.

Поскольку функция системы RCTA может работать неправильно при определенных условиях, водитель должен самостоятельно проверять безопасность обстановки. Если вы чрезмерно полагаетесь на эту функцию, это может привести к аварии с серьезными или смертельными травмами.

Зоны обнаружения функции системы RCTA

Зоны, в которых могут быть обнаружены транспортные средства, представлены ниже.

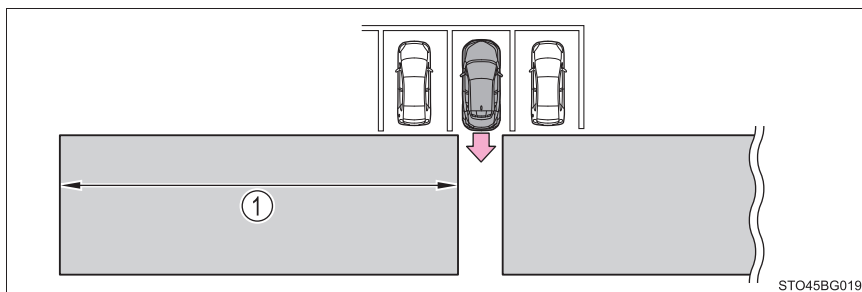

Для предоставления водителю более подходящего времени для реакции зуммер может предупредить о более быстром приближении автомобилей с большего расстояния.

Пример:

Приближающееся транспортное средство	Скорость	① Приблизительное расстояние для предупреждения
Быстрая	28 км/ч (км/ч)	20 м (м)
Медленно	8 км/ч (км/ч)	5,5 м (м)

■ Система RCTA готова к работе, когда

Система RCTA работает, когда выполнены все следующие условия:

- Система BSM включена. (→стр. 227)
- Включена передача R.
- Скорость автомобиля составляет менее приблизительно 8 км/ч (км/ч).
- Скорость приближающегося автомобиля составляет приблизительно от 8 км/ч (км/ч) до 28 км/ч (км/ч).

■ Условия, при которых система RCTA не обнаружит автомобиль

Система RCTA не предназначена для обнаружения следующих типов транспортных средств и/или объектов:

- Транспортные средства, приближающиеся непосредственно сзади
- Транспортные средства, движущиеся задним ходом к парковочному месту рядом с вашим автомобилем
- Транспортные средства, которые датчики не обнаруживают из-за препятствий

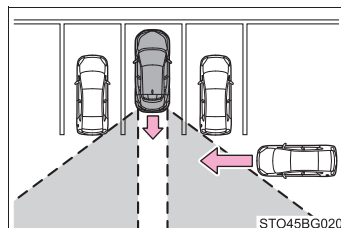

- Ограждения, стены, знаки, припаркованные автомобили и аналогичные неподвижные объекты*
- Небольшие мотоциклы, велосипеды, пешеходы и т.д.*
- Транспортные средства, движущиеся в направлении от вашего автомобиля
- Транспортные средства, приближающиеся от парковочных мест рядом с вашим автомобилем*

*: В зависимости от условий может произойти обнаружение транспортного средства и/или объекта.

■ Условия, при которых система RCTA может работать неправильно

- Система RCTA может неправильно обнаружить транспортные средства в следующих ситуациях:
 - Когда датчик не выровнен из-за сильного удара об окружающую его зону
 - Когда грязь, снег, лед, наклейка и т.д. закрывает датчик или окружающую зону на заднем бампере
 - При движении по дороге с влажной поверхностью из-за стоячей воды в плохую погоду, например, во время сильного дождя, снегопада или тумана
 - При приближении нескольких автомобилей с малым зазором между каждым автомобилем
 - Когда автомобиль приближается на высокой скорости

- При движении задним ходом вверх по склону с резким перепадом уклона

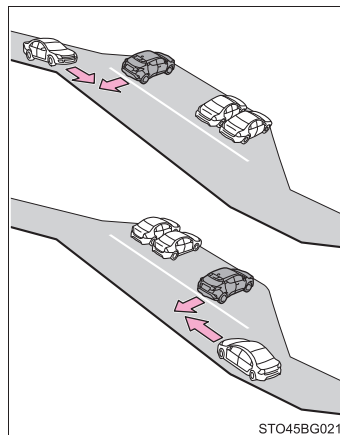

- При движении задним ходом из узкого углового парковочного места

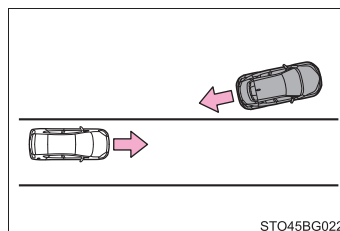

- Непосредственно после включения функции RCTA
- Сразу после пуска двигателя с включенной функцией RCTA
- Когда датчики не могут обнаружить транспортное средство из-за препятствий

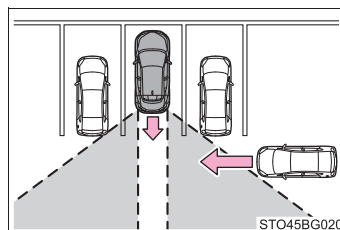

- Случаи ненужного обнаружения системой RCTA транспортных средств и/или объектов могут участиться в следующих ситуациях:
 - Когда транспортное средство проезжает сбоку вашего автомобиля
 - Когда парковочное место выходит на улицу, и по улице движутся автомобили

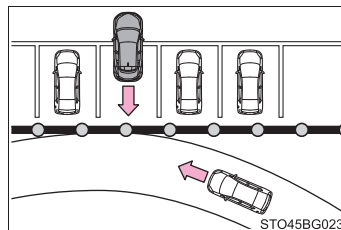

- Когда расстояние между вашим автомобилем и металлическими объектами, такими как отбойник, стена, знак или припаркованный автомобиль, которые могут отражать электрические волны к задней части автомобиля, короткое

Датчик системы помощи при парковке Toyota*

При выполнении парковки или маневрирования в гараже расстояние от автомобиля до препятствий измеряется датчиками и отображается на многофункциональном информационном дисплее, также звучит зуммер. При использовании этой системы всегда контролируйте обстановку вокруг автомобиля.

Типы датчиков

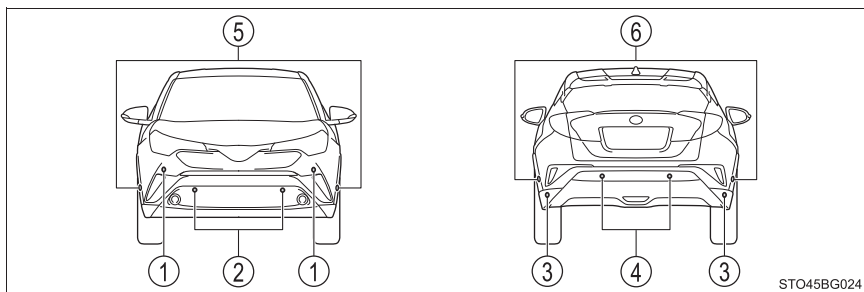



- | | |
|--------------------------------|------------------------------|
| ① Передние угловые датчики | ④ Задние центральные датчики |
| ② Передние центральные датчики | ⑤ Передние боковые датчики |
| ③ Задние угловые датчики | ⑥ Задние боковые датчики |

*: При наличии

Включение/отключение системы помощи при парковке Toyota

Эту систему можно включить/отключить на многофункциональном информационном дисплее.

1 Нажмите “<” или “>” на переключателях управления панелью приборов, выберите .

2 Нажмите “^” или “v” на переключателях управления панелью приборов, выберите .

3 Нажмите  на переключателях управления панелью приборов, чтобы включить/отключить систему. Когда включена, загорится индикатор датчика системы помощи при парковке Toyota.

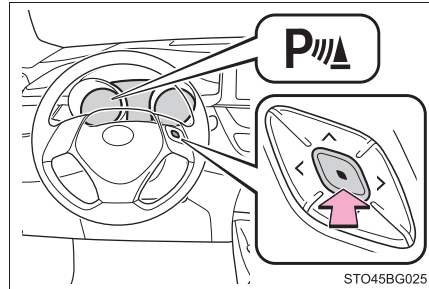

После выключения датчик системы помощи при парковке Toyota останется в положении OFF до повторного поворота в положение ON посредством экрана  на многофункциональном информационном дисплее. (Система не включится снова автоматически, даже когда двигатель перезапускается).

Дисплей

Когда датчики обнаруживают препятствие, на многофункциональном информационном дисплее отображается схема, показывающая положение и расстояние до препятствия.

- ① Функционирование передних центральных датчиков
- ② Функционирование передних угловых датчиков
- ③ Функционирование передних боковых датчиков
- ④ Функционирование задних боковых датчиков
- ⑤ Функционирование задних угловых датчиков
- ⑥ Функционирование задних центральных датчиков

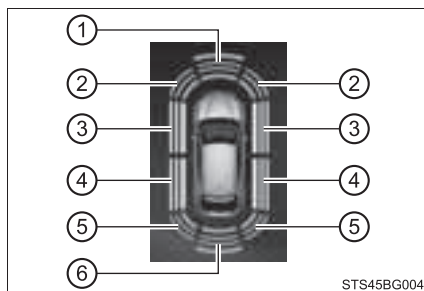

Отображение расстояния и зуммер

Когда датчик обнаруживает препятствие, отображается направление и примерное расстояние до него, и звучит зуммер.

Настройки громкости и времени срабатывания зуммера можно изменить. (→стр. 562)





■ Угловые датчики

Приблизительное расстояние до препятствия	Многофункциональный информационный дисплей	Зуммер
50 - 37,5 см (см)		Средняя
37,5 - 25 см (см)		Быстрая
Менее 25 см (см)		Непрерывно

■ Боковые датчики

Приблизительное расстояние до препятствия	Многофункциональный информационный дисплей	Зуммер
50 - 37,5 см (см)		Средняя
37,5 - 25 см (см)		Быстрая
Менее 25 см (см)		Непрерывно

■ Центральные датчики

Приблизительное расстояние до препятствия	Многофункциональный информационный дисплей	Зуммер
Передние: 100 - 55 см (см) Задние: 150 - 55 см (см)		Медленно
От 55 до 42,5 см (см)		Средняя
От 42,5 до 30 см (см)		Быстрая
Менее 30 см (см) ^{*1} или 25 см (см) ^{*2}		Непрерывно

*1: Система S-IPA не работает.

*2: Система S-IPA работает.

Рабочий диапазон датчиков

- ① Приблизительно 100 см (см)
- ② Приблизительно 150 см (см)
- ③ Приблизительно 50 см (см)
- ④ Приблизительно 50 см (см)

- Рабочий диапазон представлен на иллюстрации справа. Однако датчик не будет обнаруживать препятствие, если оно находится слишком близко.
- Для получения сведений об обнаружении препятствий по бокам. (→стр. 248)
- Расстояние, на котором препятствие может быть обнаружено, и может ли оно быть обнаружено, зависит от формы и состояния препятствия.

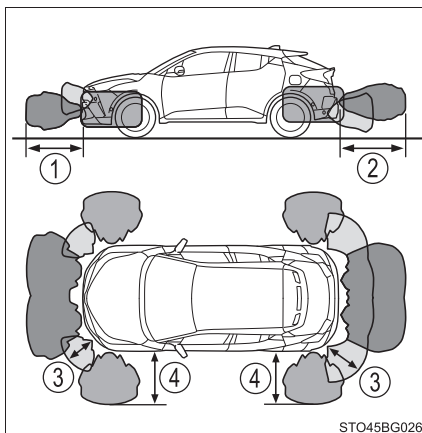

Диапазон обнаружения препятствия можно изменить. (→стр. 562)

■ Датчик системы помощи при парковке Toyota можно использовать, когда

Автомобили без интеллектуальной системы доступа и пуска без ключа:
Замок запуска двигателя установлен в положение "ON".

Автомобили с интеллектуальной системой доступа и пуска без ключа:
Замок запуска двигателя находится в режиме IGNITION ON.

● Передние угловые/передние центральные датчики:

- Автомобили с бесступенчатой трансмиссией: Рычаг переключения передач находится не в положении P
- Скорость автомобиля составляет приблизительно 10 km/h (км/ч) или ниже

● Передние боковые/задние боковые датчики:

- Автомобили с бесступенчатой трансмиссией: Рычаг переключения передач находится не в положении P
- Скорость автомобиля составляет приблизительно 10 km/h (км/ч) или ниже
- Рулевое колесо повернуто приблизительно на 90° или более

● Задние угловые/задние центральные датчики:

Рычаг переключения передач находится в положении R, либо рычаг переключения передач переключается в положение N из положения R.

■ Информация об обнаружении препятствий датчиками

- Зоны обнаружения датчиков ограничены участками вокруг бампера автомобиля.
- В зависимости от формы препятствия и других факторов минимальное расстояние обнаружения может сократиться, или обнаружение может быть невозможным.
- Препятствия могут не обнаруживаться, если они находятся слишком близко к датчику.
- Это приведет к временной задержке между обнаружением препятствия и отображением. Даже при движении с низкой скоростью, если вы слишком приближаетесь к препятствию до включения дисплея и зуммера, дисплей и зуммер могут вообще не включиться.
- Узкие стойки или низкие объекты, которые датчик может не обнаружить при приближении, даже если они уже были обнаружены один раз.
- Звуковой сигнал может быть плохо слышен из-за громко работающей аудиосистемы или шума потока воздуха системы кондиционирования воздуха.

■ Функция предупреждения о препятствии по бокам

Когда препятствие по бокам находится в пределах траектории движения автомобиля, когда он движется вперед или назад, эта функция информирует водителя с помощью дисплея и зуммера.

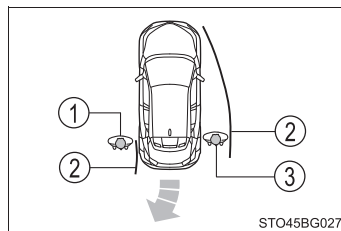

- ① О препятствии не сообщается (за пределами траектории автомобиля)
- ② Вычисленная траектория автомобиля

- ③ О препятствии сообщается (в пределах траектории автомобиля)

- Водителя информируют о боковых препятствиях (дисплей и зуммер) только тогда, когда с ними пересекается траектория автомобиля.
- Хотя дисплей работает как во время движения автомобиля, так и во время остановки, зуммер звучит только во время движения.

■ Обнаружение препятствий по бокам

- Препятствия могут не обнаруживаться по бокам, пока сканирование не будет завершено. После поворота замка запуска двигателя в положение “ON” (автомобили без интеллектуальной системы доступа и пуска без ключа) или в режим IGNITION ON (автомобили с интеллектуальной системой доступа и пуска без ключа), сканирование завершается после того, как автомобиль проедет в течение короткого времени. Рабочий экран становится неактивным до завершения сканирования.
- Когда препятствие, такое как другое транспортное средство, пешеход или животное, обнаруживается боковыми датчиками, препятствие может по-прежнему обнаруживаться даже после того, как покинет зону обнаружения бокового датчика.

■ Если “Очистите датчик парктроника.” отображается на многофункциональном информационном дисплее

Датчик может быть загрязнен или покрыт снегом или льдом. В этом случае очистите датчик, и нормальная работа системы должна восстановиться.

Если датчик замерз из-за низких температур, предупреждающее сообщение может отображаться или препятствие может не отображаться. Когда датчик оттаивает, система должна вернуться в обычный режим работы.

■ Если “Неисправность парктроника.” отображается на многофункциональном информационном дисплее

Система может не работать из-за неисправности датчика.

Проверьте автомобиль у дилера Toyota.

■ Индивидуальная настройка

Настройку громкости зуммера можно изменить.

(Индивидуально настраиваемые функции: →стр. 562)

**ПРЕДУПРЕЖДЕНИЕ****■ При использовании датчика системы помощи при парковке Toyota**

Соблюдайте следующие меры предосторожности во избежание неожиданной аварии.

- Не превышайте ограничение скорости 10 km/h (км/ч).
- Зоны обнаружения датчиков и время реакции ограничены. При движении вперед или назад убедитесь, что зоны вокруг автомобиля (особенно сбоку автомобиля) безопасны, и ведите автомобиль медленно, пользуясь педалью тормоза для управления скоростью автомобиля.

Не устанавливайте аксессуары в зоне обнаружения датчиков.

**ПРЕДУПРЕЖДЕНИЕ****■ Датчики**

Некоторые состояния автомобиля и условия окружающей среды могут повлиять на способность датчиков правильно обнаруживать препятствия. Ниже перечислены конкретные случаи, при которых это может произойти.

- Датчик покрыт грязью, снегом или льдом. (Очистка датчиков устранил эту проблему.)
- Датчик замерз. (Оттаивание этой области устранил проблему.)
В особенно холодную погоду, если датчик замерз, на экране может отображаться необычное изображение, или препятствия могут не обнаруживаться.
- Датчик чем-нибудь закрыт.
- При ярком солнечном свете или сильном морозе
- Движение по очень неровной дороге, по наклонной поверхности, гравию или траве
- Близость автомобиля к источникам сильного шума, вырабатывающим ультразвуковые волны, таким как звуковые сигналы автомобилей, двигатели мотоциклов, пневмотормоза больших автомобилей и др.
- Датчик забрызгивается водой или заливается ливнем.
- Датчик заливается водой на затопленной дороге.
- Автомобиль сильно наклонен на одну сторону.
- Автомобиль оборудован отбойником или беспроводной антенной.
- Автомобиль приближается к высокому или изогнутому бордюру.
- Рабочий диапазон сокращается из-за наличия такого объекта, как знак.
- Зона непосредственно под бамперами не обнаруживается.
- Если препятствия находятся слишком близко к датчику.
- Бампер или датчик подверглись сильному удару.
- Установлена неоригинальная подвеска Toyota (заниженная подвеска и т.д.).
- Вблизи автомобиля находятся другие автомобили, оборудованные парковочными датчиками.
- Установлены буксировочные проушины.
- Установлен регистрационный знак с подсветкой, кронштейн регистрационного знака и т.д.

В дополнение к приведенным выше примерам, в зависимости от формы и состояния препятствий обнаружение может быть невозможным, либо рабочий диапазон может быть сокращен.

**ПРЕДУПРЕЖДЕНИЕ****■ Боковые датчики**

В следующих ситуациях парктроник может работать неправильно, что может стать причиной неожиданной аварии. Управляйте автомобилем аккуратно.

- Препятствия могут не обнаруживаться по бокам, пока автомобиль не проедет в течение короткого времени, и не будет завершено сканирование боковых участков. (→стр. 248)
- Даже после завершения сканирования боковых участков такие препятствия, как транспортные средства, люди или животные, приближающиеся по сторонам, могут не обнаруживаться.
- Даже после завершения сканирования боковых участков препятствия могут не обнаруживаться в зависимости от обстановки вокруг автомобиля.
В этот момент показания работы боковых датчиков (→стр. 242) временно отключаются.

■ Препятствия, которые могут обнаруживаться неправильно

Форма препятствия может помешать датчику обнаружить его. Особое внимание уделите следующим препятствиям:

- Провода, изгороди, тросы и т.д.
- Вата, снег и другие материалы, которые могут поглощать звуковые волны
- Объекты с острыми углами
- Низкие препятствия
- Высокие препятствия с верхними секциями, выступающими наружу в направлении вашего автомобиля
- Люди могут не обнаруживаться, если они носят определенный тип одежды.
- Двигущиеся объекты, такие как люди или животные

**ВНИМАНИЕ!****■ При использовании датчика системы помощи при парковке Toyota**

В следующих ситуациях система может работать неправильно из-за неисправности датчиков и т.д. Проверьте автомобиль у дилера Toyota.

- Рабочие показания датчика системы помощи при парковке Toyota мигают, и звучит звуковой сигнал при отсутствии обнаруженных препятствий.
- Если зона вокруг датчика сталкивается с чем-либо или подвергся сильному удару.
- Если бампер с чем-то сталкивается.
- Если дисплей появляется, и остается включенным без звукового сигнала.
- Если возникает ошибка дисплея, сначала проверьте датчик.
Если возникают ошибки даже при отсутствии льда, снега или грязи на датчике, возможно, датчик неисправен.

■ Примечания касательно мойки автомобиля

Следите за тем, чтобы на область датчика не попадали сильные струи воды или пара.

Это может привести к неисправности датчика.

S-IPA (простая система интеллектуальной парковки)*

Краткое описание функций

Простая система интеллектуальной парковки автоматически управляет рулевым колесом, чтобы помочь при движении задним ходом на парковочное место, а также при выезде с места параллельной парковки. (Управление рычагом переключения передач и регулировка скорости при движении вперед или назад не выполняется автоматически).

- Простая система интеллектуальной парковки не выполняет автоматическую парковку автомобиля. Это система, оказывающая помощь при параллельной или перпендикулярной парковке, а также во время выезда с места параллельной парковки.
- Простая система интеллектуальной парковки помогает при управлении рулевым колесом для продвижения автомобиля к желаемому месту парковки. Выбранное парковочное место может не всегда быть доступно, в зависимости от дорожных условий и состояния автомобиля на момент парковки.



ПРЕДУПРЕЖДЕНИЕ

- При движении задним ходом или вперед обязательно непосредственно проверяйте безопасность участка спереди или сзади, а также вокруг автомобиля, и медленно двигайтесь задним ходом или вперед, регулируя скорость автомобиля с помощью педали тормоза.
- Если кажется, что автомобиль может столкнуться с пешеходом, другим транспортным средством или другими препятствиями, остановите автомобиль, нажав на педаль тормоза, а затем нажмите выключатель системы S-IPA (→стр. 255), чтобы выключить систему.

*: При наличии

Схема вспомогательных режимов и функций простой системы интеллектуальной парковки

Вспомогательный режим	Тип парковки	Краткое описание функций	См. страницу
Вспомогательный режим параллельной парковки	Параллельная парковка	Подсказки предоставляются для обнаружения намеченного парковочного места и достижения положения, откуда будет начинаться движение задним ходом.	стр. 258
Вспомогательный режим перпендикулярной парковки	Перпендикулярная парковка	Помощь предоставляется с того момента, когда автомобиль начинает движение задним ходом, до достижения намеченного парковочного места.	стр. 267
Вспомогательный режим выезда с места параллельной парковки	Выезд с места параллельной парковки	Помощь начинает оказываться после параллельной парковки автомобиля. Помощь предоставляется для ведения автомобиля с парковочного места в положение, откуда он сможет начать движение.	стр. 274

Выключатель системы S-IPA и многофункциональный информационный дисплей

- ① Выключатель системы S-IPA
- ② Дисплей
- ③ Индикатор

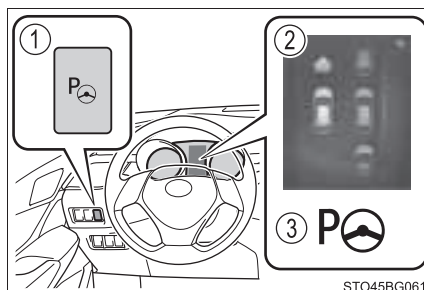

Переключение вспомогательного режима

■ Переключение с помощью выключателя системы S-IPA

Нажмите переключатель

Это обеспечивает переключение функций и отменяет или перезапускает вспомогательные режимы.

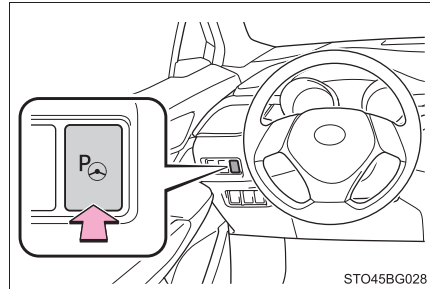

Пока замок запуска двигателя повернут в положение "ON" (автомобили без интеллектуальной системы доступа и пуска без ключа) или в режим IGNITION ON (автомобили с интеллектуальной системой доступа и пуска без ключа), скорость автомобиля составляет приблизительно 40 km/h (км/ч) или менее, каждый раз при нажатии на выключатель S-IPA функции переключаются следующим образом.

Выбранная функция указывается на рабочем дисплее многофункционального информационного дисплея. (→стр. 257)

■ Выбор вспомогательного режима

- Настройка вспомогательного режима параллельной или перпендикулярной парковки

Настройки можно выполнять в следующем случае:

- Автомобиль проехал некоторое расстояние после поворота замка запуска двигателя в положение "ON" (автомобили без интеллектуальной системы доступа и пуска без ключа) или в режим IGNITION ON (автомобили с интеллектуальной системой доступа и пуска без ключа)

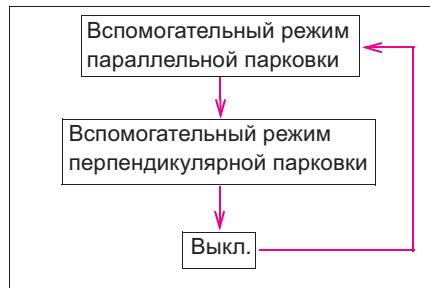

- Автомобиль проехал некоторое расстояние после параллельной парковки
 - Во время движения
 - Впереди нет припаркованных автомобилей
- Настройки для вспомогательного режима выезда с места параллельной парковки

Настройки можно выполнять в следующих случаях:

- Сразу же после поворота замка запуска двигателя в положение "ON" (автомобили без интеллектуальной системы доступа и пуска без ключа) или в режим IGNITION ON (автомобили с интеллектуальной системой доступа и пуска без ключа), автомобиль не движется, впереди находится припаркованное транспортное средство
- Сразу же после параллельной парковки с помощью системы, автомобиль не движется, впереди находится припаркованное транспортное средство

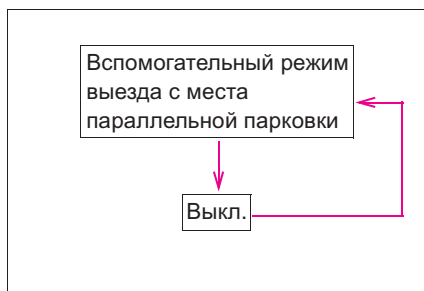

Экран с подсказками

Экран с подсказками отображается на многофункциональном информационном дисплее.

- ① Дисплей парктроника/дисплей положения двери (открывание/закрывание)

→стр. 242

- ② Индикатор уровня помощи

Отображает указатель, отображающий уровень, пока не будет достигнуто положение остановки автомобиля/положение, в котором управление помощью завершится.

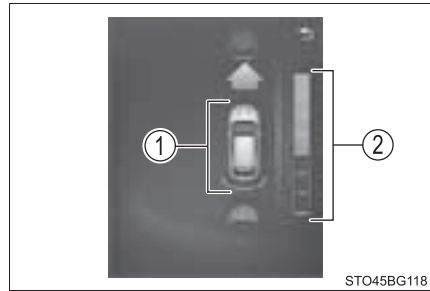

■ Индикатор системы S-IPA внутри прибора (→стр. 254)

Этот индикатор загорается, когда выполняется автоматическое управление рулевым колесом простой системой интеллектуальной парковки. По завершении управления индикатор мигает короткое время и затем гаснет.

■ Всплывающий дисплей парктроника

Пока простая система интеллектуальной парковки автоматически управляет рулевым колесом, если функция парктроника обнаруживает препятствие, дисплей парктроника автоматически всплывает на экране с подсказками (→стр. 242), независимо от того, включена функция парктроника или нет (→стр. 241).

■ Переключение во время работы простой системы интеллектуальной парковки

Система помощи будет работать даже при переключении безотносительно указаний движения вперед/назад от системы. Тем не менее, произойдет переключение, что приведет к увеличению числа маневров с поворотами и возможному отклонению от места парковки.

Порядок параллельной парковки (вспомогательный режим параллельной парковки)

■ Краткое описание функций

Если парковочное место может быть обнаружено, будет передана подсказка проехать вперед, пока не достигните положения начала управления вспомогательной системой, а затем можно использовать вспомогательный режим параллельной парковки. Кроме того, в зависимости от парковочного места и других условий в случае необходимости предоставляется вспомогательное управление при многократном маневрировании.

- 1 Продолжите движение вперед параллельно бордюру или дороге. Затем нажмите выключатель системы S-IPA 1 раза, чтобы выбрать вспомогательный режим параллельной парковки.
- 2 Двигайтесь прямо вперед параллельно дороге или бордюру, чтобы было обнаружено парковочное место.

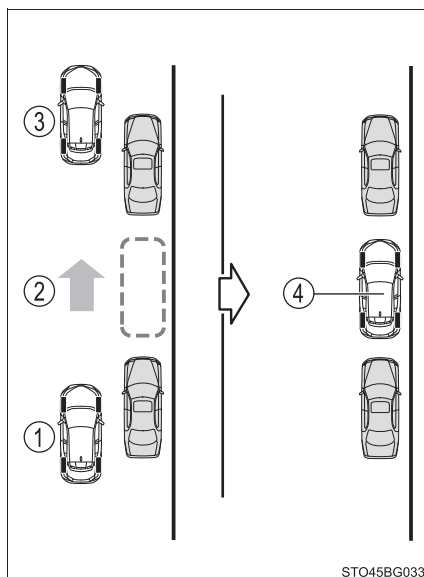

- ③ Передается звук и появляется дисплей с уведомлением о том, когда автомобиль достигнет места, где можно использовать управление вспомогательной системой для начала движения задним ходом, а затем, когда включенная передача переключается согласно подсказкам системы, начинается автоматическое управления рулевым колесом.

При недостаточной ширине обнаруженного парковочного места или дороги (расстояние до обочины от парковочного места) подсказки не передаются.

- ④ Парковка завершена

Переместите автомобиль вперед-назад несколько раз в соответствии с указаниями до полного завершения процесса парковки.

■ Лампа

- 1 Затем 1 раз нажмите выключатель системы S-IPA и убедитесь, что дисплей на многофункциональном информационном дисплее переключается во вспомогательный режим параллельной парковки.

Включите переключатель системы S-IPA, когда автомобиль будет двигаться со скоростью 30 км/ч (км/ч) или менее. Многофункциональный информационный дисплей переключается на экран обнаружения парковочного места, когда работает система.

- 2 Ведите автомобиль, поддерживая расстояние приблизительно 1 м (м) до припаркованных автомобилей.

Выполняйте действия медленно. Система начнет искать парковочное место.

Во время поиска места рычаг переключателя указателей поворота (→стр. 189) можно использовать для выбора парковочного места слева или справа.

При обнаружении парковочного места экран сменится.

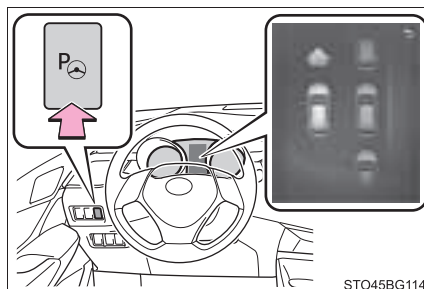

STO45BG114

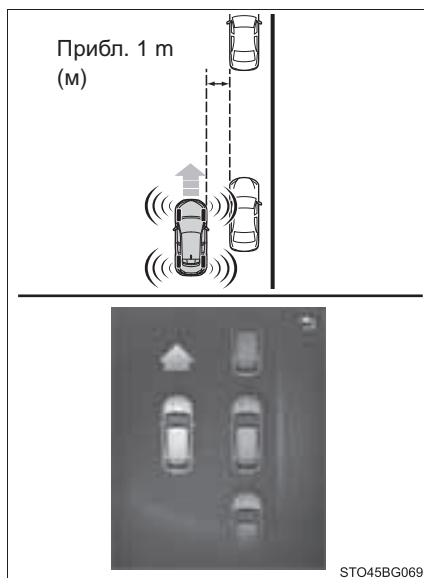

STO45BG069

- 3 Когда многофункциональный информационный дисплей переключается, снизьте скорость автомобиля.

Медленно переместите автомобиль вперед, пока не прозвучит зуммер.

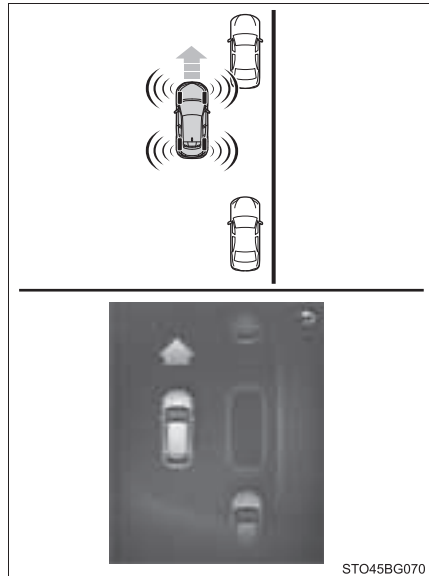

- 4 Остановите автомобиль, когда звучит зуммер.

Многофункциональный информационный дисплей переключится.

Визуально проверьте обнаруженное место, безопасно ли оно для парковки.

Если автомобиль проедет 15 м (м) или более после звучания зуммера, начнется обнаружение нового парковочного места.

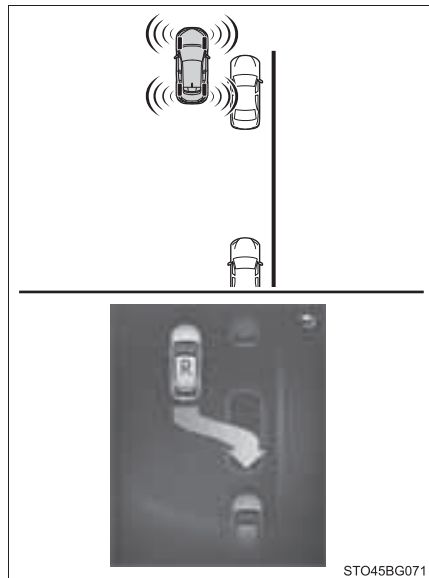

- 5 Переключите рычаг переключения передач в положение R.

Показания на многофункциональном информационном дисплее изменятся, загорится индикатор системы S-IPA, и начнется работа автоматического рулевого управления. Соблюдая осторожность, чтобы не захватить ладони в рулевом колесе и проверяя безопасность окружающего пространства, медленно начните движение задним ходом, управляя педалями акселератора и тормоза. Во время автоматического управления поддерживайте скорость автомобиля 7 km/h (км/ч) или менее.

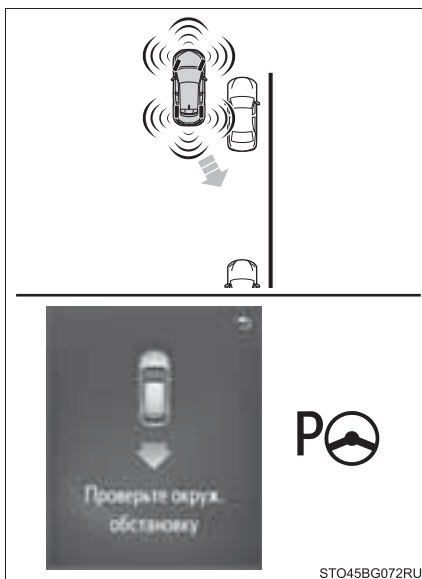

- 6 Когда многофункциональный информационный дисплей переключается, снизьте скорость автомобиля.

Проверяя безопасность зоны за автомобилем и индикатор уровня помощи, медленно начните движение задним ходом.

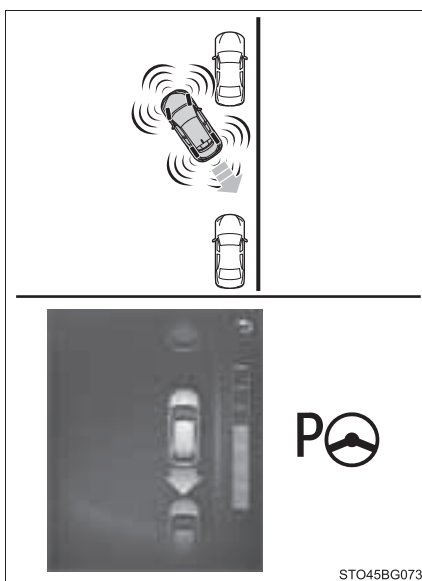

- 7 Когда зазвучит зуммер, сразу же полностью остановите автомобиль.

Многофункциональный информационный дисплей переключится, когда зазвучит зуммер.

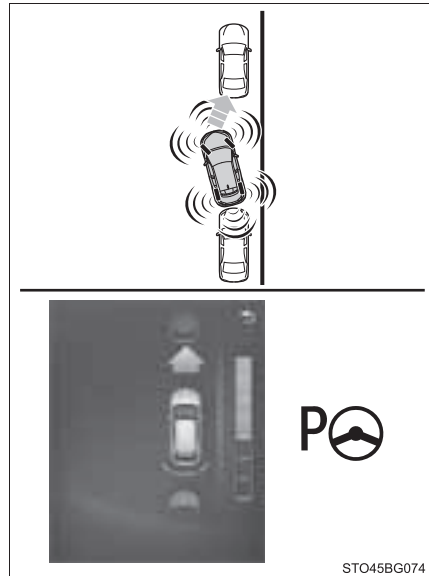

- 8 Переключите рычаг переключения передач в положение D (бесступенчатая трансмиссия) или 1 (механическая коробка передач).

Пока вращается рулевое колесо, удерживайте автомобиль в полностью остановленном положении. Когда рулевое колесо перестанет вращаться, медленно переместите автомобиль вперед, проверяя безопасность зоны впереди автомобиля и индикатор уровня помощи.

- 9 Когда зазвучит зуммер, сразу же полностью остановите автомобиль.

Многофункциональный информационный дисплей переключится, когда зазвучит зуммер.

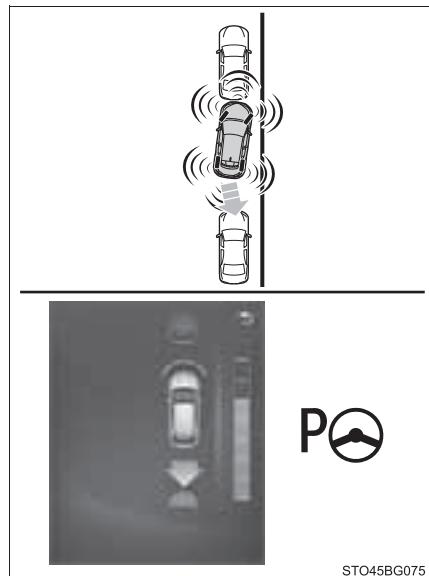

- 10** Переключите рычаг переключения передач в положение R.

Пока вращается рулевое колесо, удерживайте автомобиль в полностью остановленном положении. Когда рулевое колесо перестанет вращаться, медленно переместите автомобиль назад, проверяя безопасность зоны за автомобилем и индикатор уровня помощи.

- 11** Повторите шаги от **7** до **10**, пока не завершится работа датчика системы помощи при парковке.

Когда работа системы помощи при парковке завершится, прозвучит зуммер, индикатор системы S-IPA погаснет, и многофункциональный информационный дисплей переключится.

Отрегулируйте положение автомобиля и/или угол согласно необходимости для завершения парковки автомобиля.

■ Рабочие условия вспомогательного режима параллельной парковки

- Для правильного управления вспомогательным режимом параллельной парковки двигайтесь медленно (со скоростью, при которой автомобиль можно быстро остановить) параллельно дороге (или обочине), поддерживая расстояние приблизительно 1 m (м) до любых припаркованных автомобилей.
- Использование функции невозможно, когда скорость автомобиля составляет приблизительно 30 km/h (км/ч) или выше.
- Передние боковые и задние боковые датчики используются для обнаружения припаркованных автомобилей и определения парковочного места. Поэтому когда обнаружение невозможно (→стр. 290), подсказки не передаются.
- Если нет припаркованных автомобилей, определение парковочного места невозможно. Поэтому использовать вспомогательный режим параллельной парковки невозможно.
- Если невозможно обнаружить условия вокруг парковочного места вспомогательный режим параллельной парковки может не работать.

⚠ ВНИМАНИЕ!

- Если поверхность дороги имеет ямы или наклоны, целевое парковочное место может быть настроено неправильно. Поэтому автомобиль может быть припаркован под углом или может отклониться от парковочного места. В этих случаях не используйте вспомогательный режим параллельной парковки.

- Датчики могут не обнаружить бордюры. В зависимости от ситуации автомобиль может наехать на бордюр, если, например, автомобиль впереди или сзади парковочного места наехал на бордюр.

Проверьте окружающую зону, чтобы предотвратить повреждение шин и дисков.

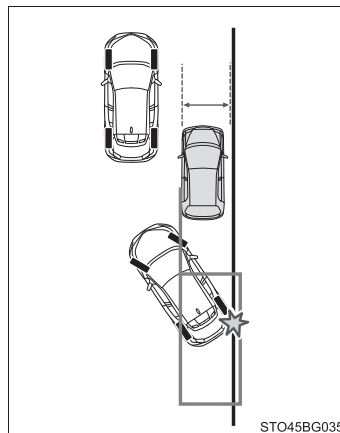

- При наличии стены или другого препятствия внутри парковочного места, либо когда другой припаркованный автомобиль выезжает на дорогу со своего парковочного места, целевое парковочное место может быть настроено в положении, немного захватывающим дорогу.
- В зависимости от окружающей обстановки, например, наличие других припаркованных автомобилей, автомобиль может быть припаркован под углом или может отклониться от парковочного места. Вручную отрегулируйте положение автомобиля согласно необходимости.
- Может быть невозможно обнаружить объекты, расположенные низко к земле. Непосредственно проверьте безопасность обстановки вокруг, если кажется, что автомобиль может столкнуться с препятствием, остановите автомобиль, нажав на педаль тормоза.

Порядок парковки рядом с другими автомобилями (вспомогательный режим перпендикулярной парковки)

■ Краткое описание функций

Остановитесь так, чтобы центр целевого парковочного места отображался практически перпендикулярно автомобилю. Если пространство может быть обнаружено, можно использовать функцию подсказок при движении вперед. Кроме того, в зависимости от парковочного места и других условий в случае необходимости предоставляется вспомогательное управление при многократном маневрировании.

① Затем нажмите выключатель системы S-IPA 2 раза, чтобы выбрать вспомогательный режим перпендикулярной парковки.

② Двигайтесь прямо, чтобы обнаружить парковочное место.

③ Подается звук и появляется дисплей, указывая на то, когда автомобиль достигнет положения, чтобы начать движение задним ходом.

При недостаточной ширине обнаруженного парковочного места или дороги (расстояние до обочины от парковочного места) подсказки не передаются.

④ Парковка завершена

Переместите автомобиль вперед-назад несколько раз в соответствии с указаниями до полного завершения процесса парковки.

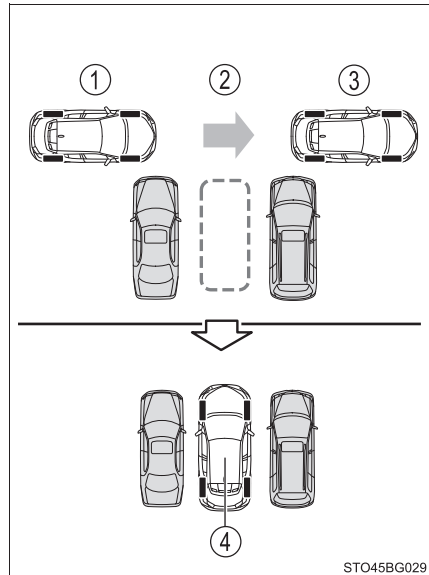

■ Лампа

- 1 Затем 2 раза нажмите выключатель системы S-IPA и убедитесь, что дисплей на многофункциональном информационном дисплее переключается во вспомогательный режим перпендикулярной парковки.

Включите выключатель системы S-IPA, когда автомобиль будет двигаться со скоростью 20 км/ч (км/ч) или менее.

Многофункциональный информационный дисплей переключается на экран обнаружения парковочного места, когда работает система.

- 2 Ведите автомобиль, поддерживая расстояние приблизительно 1 м (м) до припаркованных автомобилей.

Выполняйте действия медленно.

Система начнет искать парковочное место.

Во время поиска места рычаг переключателя указателей поворота (→стр. 189) можно использовать для выбора парковочного места слева или справа.

При обнаружении парковочного места экран сменится.

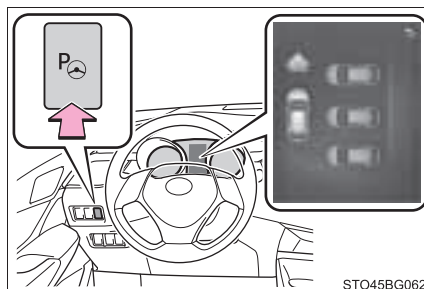

STO45BG062

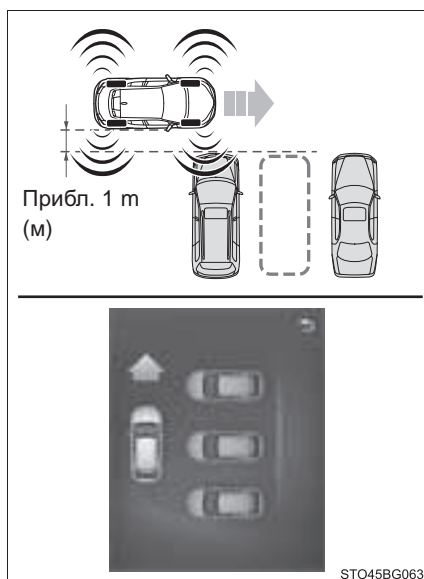

STO45BG063

- 3 Когда многофункциональный информационный дисплей переключается, снизьте скорость автомобиля.

Медленно переместите автомобиль вперед, пока не прозвучит зуммер.

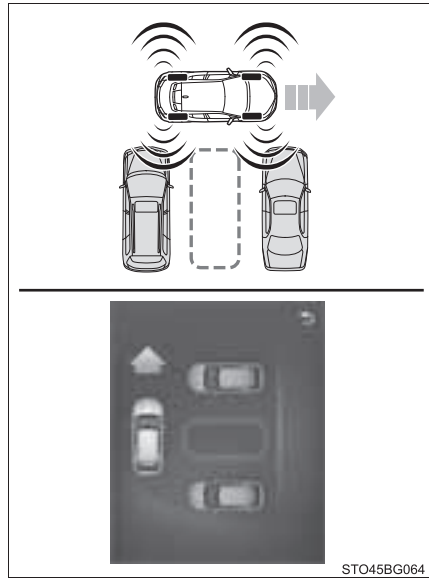

- 4 Остановите автомобиль, когда звучит зуммер.

Многофункциональный информационный дисплей переключится.

Визуально проверьте обнаруженное место, безопасно ли оно для парковки.

Если автомобиль проедет 15 м (м) или более после звучания зуммера, начнется обнаружение нового парковочного места.

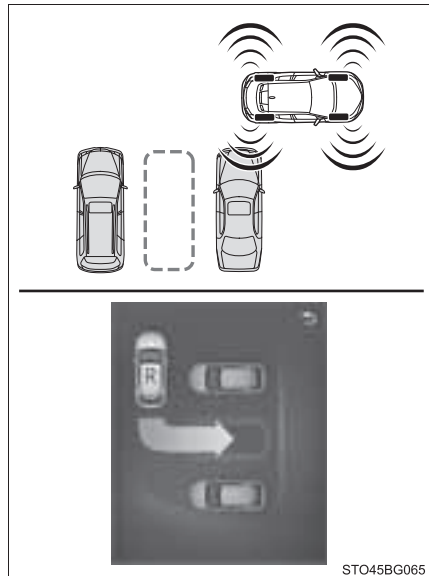

- 5 Переключите рычаг переключения передач в положение R.

Показания на многофункциональном информационном дисплее изменятся, загорится индикатор системы S-IPA, и начнется работа автоматического рулевого управления.

Соблюдая осторожность, чтобы не захватить ладони в рулевом колесе и проверяя безопасность окружающего пространства, медленно начните движение задним ходом, управляя педалями акселератора и тормоза. Во время автоматического управления поддерживайте скорость автомобиля 7 km/h (км/ч) или менее.

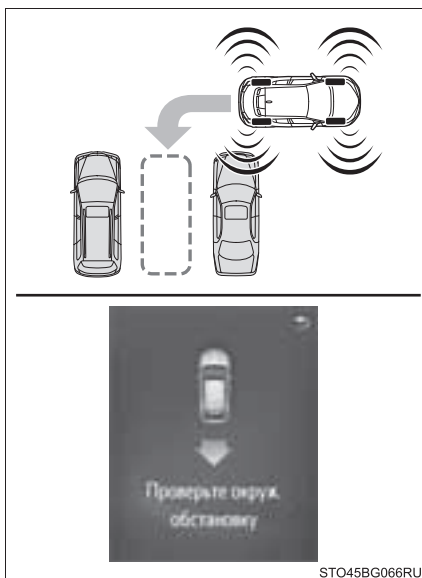

STO45BG066RU

- 6 Когда многофункциональный информационный дисплей переключается, снизьте скорость автомобиля.

Проверяя безопасность зоны за автомобилем и индикатор уровня помощи, медленно начните движение автомобиля задним ходом.

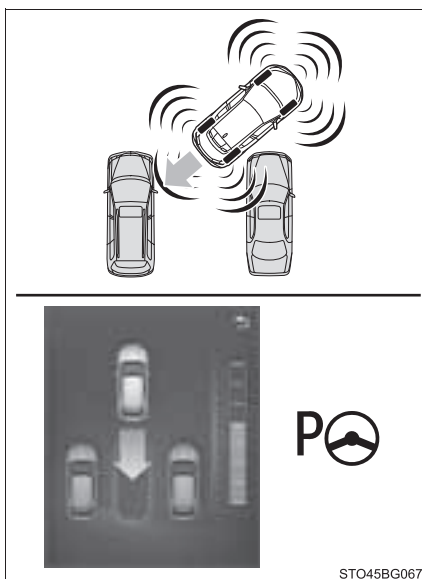

STO45BG067

- 7** Когда зазвучит зуммер, сразу же полностью остановите автомобиль.

Многофункциональный информационный дисплей переключится, когда зазвучит зуммер.

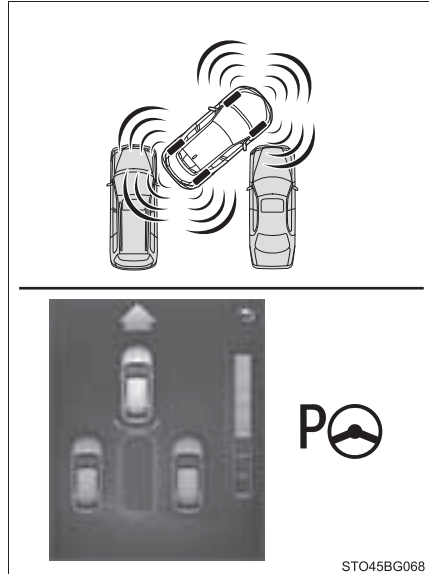

- 8** Переключите рычаг переключения передач в положение D (бесступенчатая трансмиссия) или 1 (механическая коробка передач).

Пока вращается рулевое колесо, удерживайте автомобиль в полностью остановленном положении.

Когда рулевое колесо перестанет вращаться, медленно переместите автомобиль вперед, проверяя безопасность зоны впереди автомобиля и индикатор уровня помощи.

- 9** Когда зазвучит зуммер, сразу же полностью остановите автомобиль.

Многофункциональный информационный дисплей переключится, когда зазвучит зуммер.

- 10** Переключите рычаг переключения передач в положение R.

Пока вращается рулевое колесо, удерживайте автомобиль в полностью остановленном положении.

Когда рулевое колесо перестанет вращаться, медленно переместите автомобиль назад, проверяя безопасность зоны за автомобилем и индикатор уровня помощи.

- 11 Повторите шаги от 6 до 10, пока не завершится работа датчика системы помощи при парковке.

Когда работа системы помощи при парковке завершится, прозвучит зуммер, индикатор системы S-IPA погаснет, и многофункциональный информационный дисплей переключится.

Отрегулируйте положение автомобиля и/или угол согласно необходимости для завершения парковки автомобиля.

■ Рабочие условия системы S-IPA

- Двигатель запущен.
- Выключатель  включен.

■ Рабочие условия вспомогательного режима перпендикулярной парковки

- Для правильного управления функцией двигайтесь медленно (со скоростью, при которой автомобиль можно быстро остановить).
- Использование функции невозможно, когда скорость автомобиля составляет приблизительно 20 km/h (км/ч) или выше.
- Передние боковые и задние боковые датчики используются для обнаружения припаркованных автомобилей и определения парковочного места. Поэтому когда обнаружение невозможно (→стр. 290), подсказки не передаются.
- Если нет припаркованных автомобилей, определение парковочного места невозможно. Поэтому использовать вспомогательный режим перпендикулярной парковки невозможно.
- Если невозможно определить условия вокруг парковочного места вспомогательный режим перпендикулярной парковки может не работать.
- Автомобиль может быть припаркован на парковочном месте между 2 транспортными средствами, а также за припаркованным транспортным средством.

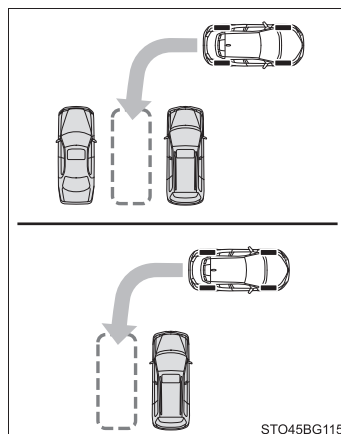

■ Советы по использованию вспомогательного режима перпендикулярной парковки

Оставьте зазор приблизительно 1 м (м) до любых припаркованных автомобилей и приблизьтесь к целевому парковочному месту. Если зазор между автомобилем и любыми припаркованными автомобилями слишком большой, передние и задние боковые датчики могут быть не в состоянии обнаружить припаркованные автомобили.

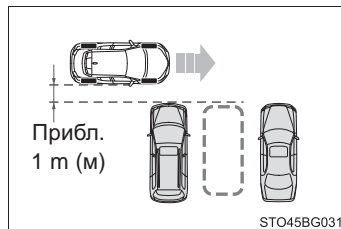

ВНИМАНИЕ!

- Если поверхность дороги имеет ямы или наклоны, целевое парковочное место может быть настроено неправильно. Поэтому автомобиль может быть припаркован под углом или может отклониться от парковочного места. В этих случаях не используйте вспомогательный режим перпендикулярной парковки.
- При парковке в узком пространстве автомобиль приблизится к соседним автомобилям. Если кажется, что автомобиль может столкнуться, остановите автомобиль, нажав на педаль тормоза.
- Может быть невозможно обнаружить объекты, расположенные низко к земле. Непосредственно проверьте безопасность обстановки вокруг, если кажется, что автомобиль может столкнуться с препятствием, остановите автомобиль, нажав на педаль тормоза.
- В зависимости от окружающей обстановки, например, наличие других припаркованных автомобилей, автомобиль может быть припаркован под углом или может отклониться от парковочного места. Вручную отрегулируйте положение автомобиля согласно необходимости.

Порядок выезда с места параллельной парковки (вспомогательный режим выезда с места параллельной парковки)

■ Краткое описание функций

При выезде с места параллельной парковки выберите направление, в котором хотите выехать, и будет предоставлена помощь в управлении рулевым колесом, чтобы вывести автомобиль в положение, откуда можно быть выехать.

- ① При наличии припаркованных автомобилей впереди во время остановки нажмите выключатель системы S-IPA, выберите вспомогательный режим выезда с места параллельной парковки и затем управляйте рычагом переключателя указателей поворота, чтобы выбрать требуемое направление выезда.
- ② Автоматическое управление рулевым колесом начинается при переключении включенной передачи согласно подсказкам системы.
- ③ Подается звук и появляется дисплей, указывая на то, когда автомобиль достигнет положения, где можно будет выехать.

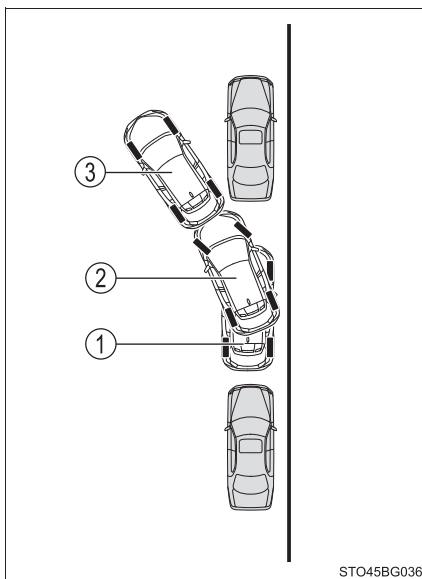

Переместите автомобиль вперед-назад несколько раз в соответствии с указаниями до тех пор, пока автомобиль не сможет выехать с парковочного места.

■ Использование вспомогательного режима выезда с места параллельной парковки, чтобы выехать

- 1 Нажмите выключатель системы S-IPA и проверьте, что дисплей на многофункциональном информационном дисплее переключается во вспомогательный режим выезда с места параллельной парковки.

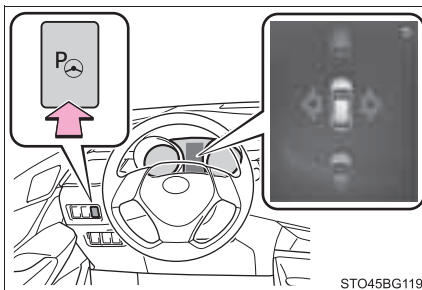

STO45BG119

- 2 Управляйте рычагом переключателя указателей поворота, чтобы выбрать направление выезда: налево или направо.

Если имеются какие-либо препятствия в направлении выезда автомобиля, система определяет, чтобы невозможно выехать и управление вспомогательными системами выключается.

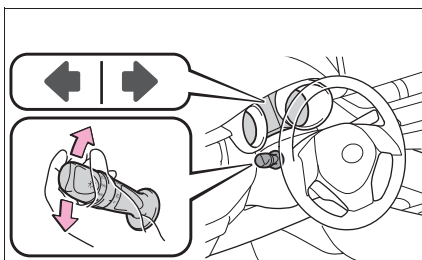

STO45BG076

- 3 Переключите рычаг переключения передач в положение R.

Показания на многофункциональном информационном дисплее изменятся, загорится индикатор системы S-IPA, и начнется работа автоматического рулевого управления. Соблюдая осторожность, чтобы не захватить ладони в рулевом колесе и проверяя безопасность окружающего пространства, медленно начните движение задним ходом, управляя педалями акселератора и тормоза. Во время автоматического управления поддерживайте скорость автомобиля 7 km/h (км/ч) или менее.

- 4 Когда многофункциональный информационный дисплей переключается, снизьте скорость автомобиля.

Проверяя безопасность зоны за автомобилем и индикатор уровня помощи, медленно начните движение автомобиля задним ходом.

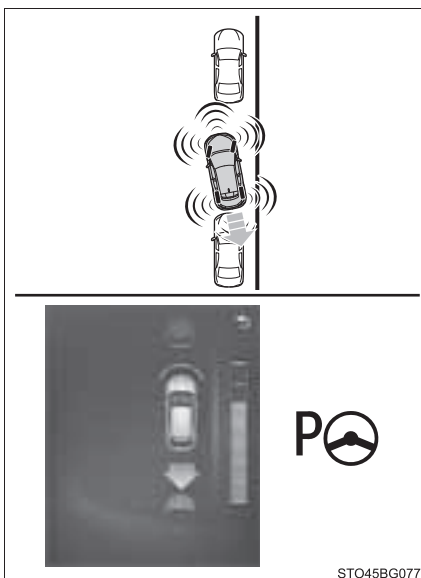

- 5 Когда зазвучит зуммер, сразу же полностью остановите автомобиль.

Многофункциональный информационный дисплей переключится, когда зазвучит зуммер.

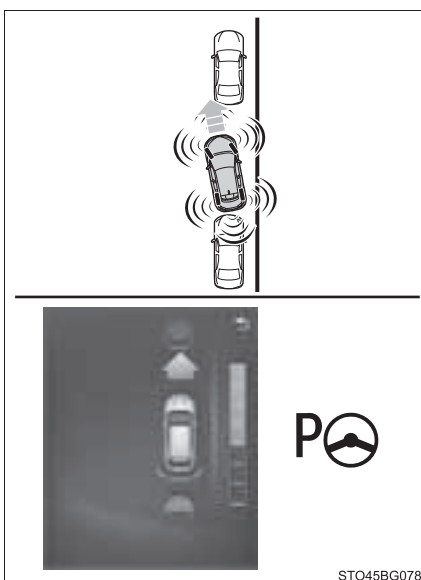

- 6** Переключите рычаг переключения передач в положение D (бесступенчатая трансмиссия) или 1 (механическая коробка передач).

Пока вращается рулевое колесо, удерживайте автомобиль в полностью остановленном положении.

Когда рулевое колесо перестанет вращаться, медленно переместите автомобиль вперед, проверяя безопасность зоны впереди автомобиля и индикатор уровня помощи.

- 7** Когда зазвучит зуммер, сразу же полностью остановите автомобиль. те автомобиль полностью.

Многофункциональный информационный дисплей переключится, когда зазвучит зуммер.

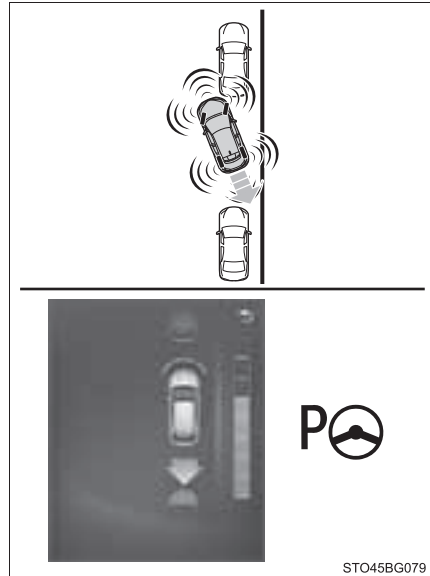

- 8** Переключите рычаг переключения передач в положение R.

Пока вращается рулевое колесо, удерживайте автомобиль в полностью остановленном положении. Когда рулевое колесо перестанет вращаться, медленно переместите автомобиль вперед, проверяя безопасность зоны впереди автомобиля и индикатор уровня помощи.

- 9** Повторите шаги от **4** до **8**, пока не завершится работа датчика системы помощи при парковке.

Когда автомобиль практически достиг точки выезда, звучит зуммер, и управление вспомогательными системами прекращается. С этого момента возьмитесь за рулевое колесо и двигайтесь вперед.

■ Вспомогательный режим выезда с места параллельной парковки

- Во время управления вспомогательными системами, если водитель определяет, что находится в положении, когда возможен выезд и управляет рулевым колесом, управление вспомогательными системами выключается в этом положении.
- Управление вспомогательными системами невозможно использовать, если впереди нет припаркованных автомобилей, либо если зазор между передней частью вашего автомобиля и припаркованным впереди автомобилем слишком большой.
- При использовании вспомогательного режима выезда с места параллельной парковки вспомогательный режим может не работать в зависимости от окружающих условий.



ВНИМАНИЕ!

- Диапазон обнаружения датчиков (→стр. 246) ограничен. Непосредственно проверьте безопасность обстановки вокруг, если существует вероятность аварии со столкновением, остановите автомобиль, нажав на педаль тормоза.
- Может быть невозможно обнаружить объекты, расположенные низко к земле. Непосредственно проверьте безопасность обстановки вокруг, если кажется, что автомобиль может столкнуться с препятствием, остановите автомобиль, нажав на педаль тормоза.
- При выезде в положение, откуда можно начать движение, непосредственно проверьте безопасность обстановки вокруг.

Сообщения многофункционального информационного дисплея

Сообщение	Причина	Что делать
“Система APGS неисправна Обратитесь к дилеру”	Система неисправна.	Проверьте автомобиль у дилера Toyota.
“Система APGS не обнаружила место для парковки из-за слишком высокой скорости”	Превышена скорость автомобиля.	<p>Уменьшите скорость автомобиля.</p> <ul style="list-style-type: none"> • Вспомогательный режим перпендикулярной парковки: 20 km/h (км/ч) или менее • Вспомогательный режим параллельной парковки: 30 km/h (км/ч) или менее
“Система APGS отключена, возьмите управление на себя.”	Выключатель системы S-IPA был выключен.	Включите выключатель системы S-IPA.
	Электроусилитель рулевого управления временно перегрелся.	Выключите замок запуска двигателя, подождите немного, а затем снова запустите двигатель.
	Автомобиль двигался во время действий режима выезда с места параллельной парковки и до начала автоматического рулевого управления.	Вручную припаркуйте автомобиль или повторите действия согласно правильным процедурам.
	Рычаг переключения передач был переключен в положение, отличное от R, после начала автоматического управления рулевым колесом, и до того, как автомобиль въехал на парковочное место.	Припаркуйте автомобиль вручную или найдите другое парковочное место.

Сообщение	Причина	Что делать
<p>“Система APGS отключена, возьмите управление на себя.”</p>	<p>Рычаг переключения передач был переключен в положение R во время обнаружения парковочного места.</p>	<p>Припаркуйте автомобиль вручную или найдите другое парковочное место.</p>
	<p>Автомобиль переключается в режим P (бесступенчатая трансмиссия). В противном случае выключатель системы S-IPA включается по мере начала параллельной парковки при положении P или R рычага переключения передач (бесступенчатая трансмиссия).</p>	<p>Припаркуйте автомобиль вручную или найдите другое парковочное место.</p>
<p>“Система APGS отключена, возьмите управление на себя, система APGS неисправна”</p>	<p>Возможна неисправность системы.</p>	<p>Проверьте автомобиль у дилера Toyota.</p>
<p>“APGS отключена из-за вмешательства водителя, возьмите управление на себя.”</p>	<p>Рулевое колесо было повернуто вручную во время автоматического управления рулевым колесом.</p>	<p>Припаркуйте автомобиль вручную или найдите другое парковочное место.</p>

Сообщение	Причина	Что делать
<p>“APGS отключена из-за слишком высокой скорости, возьмите управление на себя.”</p>	<p>Скорость автомобиля превысила 50 km/h (км/ч) во время обнаружения парковочного места.</p>	<p>Уменьшите скорость автомобиля и включите выключатель системы S-IPA.</p> <ul style="list-style-type: none"> • Вспомогательный режим перпендикулярной парковки: 20 km/h (км/ч) или менее • Вспомогательный режим параллельной парковки: 30 km/h (км/ч) или менее • Вспомогательный режим отключается из-за превышения скорости в 50 km/h (км/ч) во время поиска парковочного места. • Вспомогательный режим отключается из-за превышения скорости в 7 km/h (км/ч) во время автоматического управления. Не допускайте превышения скорости движения автомобиля в 7 km/h (км/ч) во время автоматического управления.

Сообщение	Причина	Что делать
“APGS отключена из-за отключения TRC/VSC, возьмите управление на себя.”	Выключатель системы VSC был выключен.	Включите выключатель системы VSC.
“APGS отключена из-за включения TRC/ABS/VSC, возьмите управление на себя.”	Работает система TRC, VSC или ABS.	<ul style="list-style-type: none"> • Если работа была отменена во время обнаружения парковочного места, снова включите выключатель системы S-IPA. • Если работа данной системы была отменена во время автоматического управления рулевым колесом, припаркуйте автомобиль вручную или найдите другое парковочное место.
“Система APGS отключена из-за простоя, возьмите управление на себя.”	Прошло более 6 минут после включения выключателя системы S-IPA до того, как могло начаться автоматическое управление рулевым колесом.	Припаркуйте автомобиль вручную или найдите другое парковочное место.
	Прошло более 6 минут после переключения рычага переключения передач в положение R и начала автоматического управления рулевым колесом до того, как могла закончиться работа системы безопасной парковки.	Припаркуйте автомобиль вручную или найдите другое парковочное место.
	Более 3 минут прошло при отображении “Ждите место для маневра”.	Припаркуйте автомобиль вручную или найдите другое парковочное место.

Сообщение	Причина	Что делать
<p>“Система недоступна”</p> <p style="text-align: center;">APGS</p>	<p>Временный перегрев электроусилителя рулевого управления.</p>	<p>Выключите замок запуска двигателя, подождите немного, а затем снова запустите двигатель.</p>
	<p>Двигатель не был запущен.</p>	<p>Запустите двигатель.</p>
	<p>Режим выезда с места параллельной парковки используется при наличии препятствий слева и справа, либо когда препятствие имеется сбоку, где включен указатель поворота.</p>	<p>Используйте режим выезда с места параллельной парковки при отсутствии препятствий со стороны парковки.</p>
	<p>Аккумуляторная батарея была снята и установлена на место.</p>	<p>Двигайтесь на автомобиле прямо вперед в течение 5 секунд или более со скоростью приблизительно 35 km/h (км/ч) или выше.</p>
	<p>Возможна неисправность системы.</p>	<p>Проверьте автомобиль у дилера Toyota.</p>
	<p>Датчик может быть загрязнен или покрыт снегом или льдом.</p>	<p>В таких случаях штатная работа системы возобновится после очистки датчика.</p>
<p>“Система недоступна, слишком высокая скорость”</p> <p style="text-align: center;">APGS</p>	<p>Слишком высокая скорость автомобиля (выше 50 km/h (км/ч))</p>	<p>Уменьшите скорость автомобиля и включите выключатель системы S-IPA.</p> <ul style="list-style-type: none"> • Вспомогательный режим перпендикулярной парковки: 20 km/h (км/ч) или менее • Вспомогательный режим параллельной парковки: 30 km/h (км/ч) или менее

Сообщение	Причина	Что делать
<p>“Система APGS недоступна, системы TRC/VSC ВЫКЛЮЧЕНЫ”</p>	<p>Выключите выключатель системы VSC.</p>	<p>После включения выключателя системы VSC, включите выключатель системы S-IPA.</p>
<p>“Система APGS недоступна, слишком мало места для парковки.”</p>	<p>Недостаточно пространства перед и сзади автомобиля при выезде с места параллельной парковки.</p>	<p>Автомобиль не может выехать с помощью управления вспомогательными системами, т.к. недостаточно места перед и сзади автомобиля. Проверьте безопасность обстановки вокруг, прежде чем выехать.</p>

Меры предосторожности во время использования

■ Датчики

Обнаружение парковочного места с учетом автомобилей, стоящих впереди и позади парковочного места (параллельная парковка) или слева и справа от парковочного места (перпендикулярная парковка).

- ① Передние боковые датчики
- ② Задние боковые датчики

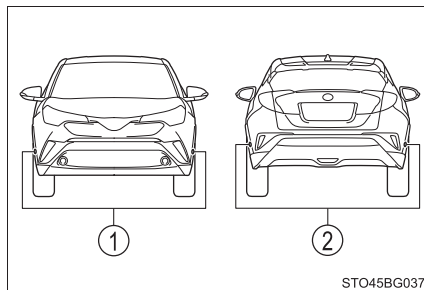

- Диапазон обнаружения датчика при использовании вспомогательного режима перпендикулярной парковки

- ① Намеченное парковочное место

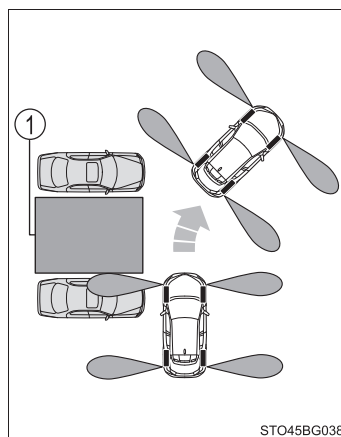

- Диапазон обнаружения датчика при использовании вспомогательного режима параллельной парковки

① Намеченное парковочное место

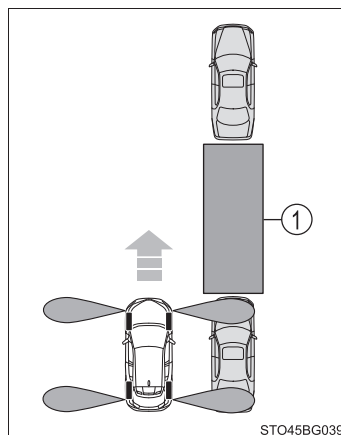

- Когда автомобиль припаркован за целевым парковочным местом, он может не обнаруживаться из-за расстояния. Кроме того, в зависимости от формы препятствия и других факторов диапазон обнаружения может сократиться или обнаружение может быть невозможным.

- Система не будет работать, поскольку не может обнаружить парковочное место при наличии других объектов помимо припаркованных автомобилей, таких как столбы или стены.

① Столбики

② Стена

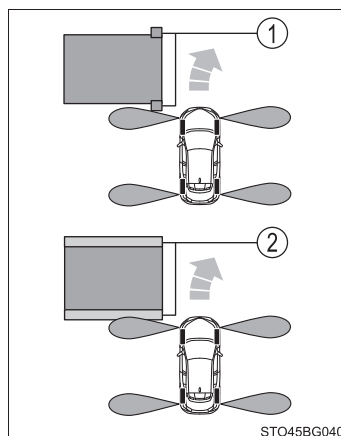

- Кроме того, целевое парковочное место может отклониться при обнаружении пешехода и т.д.

① Пешеход

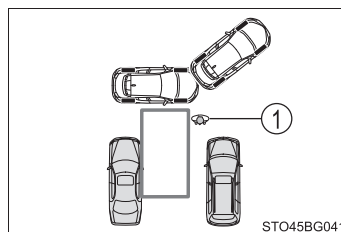

- Простая система интеллектуальной парковки может не работать в случае обнаружения решетки, рифленых металлических пластин или аналогичных материалов на поверхности парковочного места.

**ПРЕДУПРЕЖДЕНИЕ**

- Не полагайтесь исключительно на простую систему интеллектуальной парковки. Как и на автомобилях без такой системы, проедьте вперед и назад аккуратно, непосредственно контролируя безопасности вокруг и сзади автомобиля.
- Зоны обнаружения датчиков и время реакции ограничены. При движении вперед или назад убедитесь, что зоны вокруг автомобиля (особенно сбоку автомобиля) безопасны, и ведите автомобиль медленно, пользуясь педалью тормоза для управления скоростью автомобиля.
- Двигайтесь медленно, регулируя скорость путем нажатия на педаль тормоза при движении назад или вперед.
- Если кажется, что автомобиль может столкнуться с пешеходом, другим транспортным средством или другими препятствиями, остановите автомобиль, нажав на педаль тормоза, а затем нажмите выключатель системы S-IPA, чтобы выключить систему.
- Используйте систему на стоянке с ровной поверхностью.
- Соблюдайте следующие меры предосторожности по мере автоматического вращения рулевого колеса во время использования.
 - Существует опасность захвата шейного платка, шарфа или вашей руки и т.д. рулевым колесом. Не допускайте того, чтобы верхняя часть вашего тела располагалась близко к рулевому колесу. Кроме того, не разрешайте детям находиться рядом с рулевым колесом.
 - Существует вероятность травмы при вращении рулевого колеса, если у вас длинные ногти.
 - В экстренном случае остановите автомобиль, нажав на педаль тормоза, а затем нажмите выключатель системы S-IPA, чтобы выключить систему.
- Всегда проверяйте наличие надлежащего места, прежде чем пытаться припарковать автомобиль и использовать систему.

**ПРЕДУПРЕЖДЕНИЕ**

- Не используйте систему в следующих ситуациях, т.к. система может быть не в состоянии правильно помочь вам в достижении целевого парковочного места и может стать причиной неожиданной аварии.
 - В крутых поворотах
 - При плохой погоде, например, в сильный дождь, туман, снегопад или во время песчаной бури
 - Когда шины скользят во время выполнения парковки
 - Когда на парковочном месте имеется скопление опавших листьев или сугробы
 - Когда сзади автомобиля установлены такие элементы, как кронштейн сцепного устройства, прицеп, крепление для велосипедов и т.д.
 - Когда автомобиль, передний/задний край которого находится выше зоны обнаружения, например, такой как грузовик, автобус или автомобиль с кронштейном сцепного устройства, прицепом, креплением для велосипедов и т.д., припаркован впереди или позади парковочного места
 - Если датчик закрыт крышкой переднего бампера и т.п.
 - Если автомобиль или препятствие находятся в неподходящем положении впереди или сзади на парковочном месте
 - На участке, не являющемся стоянкой
 - Стоянка немощенная, например, с песчаным или гравийным покрытием
 - Стоянка с уклоном или неровностями на дороге
 - Обледенелая, покрытая снегом или скользкая дорога
 - Асфальт плавится из-за жары
 - Нет препятствия между автомобилем и целевым парковочным местом
 - Использование цепей или компактного запасного колеса (при наличии)

**ПРЕДУПРЕЖДЕНИЕ**

- Используйте только колесо, предоставляемое производителем. Система может работать неправильно. При замене шин обращайтесь к дилеру Toyota.
- Система может быть не в состоянии расположить автомобиль в настроенном месте в следующих ситуациях.

- Шины слишком изношены или давление в них низкое
- Автомобиль перевозит очень тяжелый груз
- Автомобиль наклонен из-за багажа и т.д., расположенного с одной стороны автомобиля
- На стоянке установлены обогреватели для предотвращения замерзания дорожной поверхности.

В любых других ситуациях, когда настроенное положение и положение автомобиля существенно отличаются, проверьте автомобиль у дилера Toyota.

- Обязательно соблюдайте следующие меры предосторожности относительно вспомогательного режима выезда с места параллельной парковки.

Вспомогательный режим выезда с места параллельной парковки представляет собой функцию, используемую при выезде с места параллельной парковки. Однако эта функция может быть непригодна к использованию, либо люди обнаруживаются перед автомобилем. Используйте эту функцию только при выезде с места параллельной парковки. Когда работает рулевое управление, либо выключите систему с помощью выключателя системы S-IPA, либо управляйте рулевым колесом, чтобы прекратить управление.

- Если вспомогательный режим выезда с места параллельной парковки используется ошибочно в следующих ситуациях, автомобиль может столкнуться с препятствием.

Функция выезда используется в направлении, где имеется препятствие, но препятствие не обнаруживается боковыми датчиками (ситуации, когда, например, автомобиль находится непосредственно рядом со столбиком).

- Соблюдайте следующие меры предосторожности, т.к. датчики могут перестать функционировать должным образом, чтобы может стать причиной аварии.

- Не подвергайте датчик сильным ударам и т.д. Датчики могут работать неправильно.
- При использовании мойки высокого давления для мытья автомобиля не распыляйте воду непосредственно на датчики. Оборудование может работать неправильно, если оно подвергается ударному воздействию струи воды под сильным напором. Если бампер автомобиля ударяется о что-либо, оборудование может работать неправильно из-за неисправности датчика. Проверьте автомобиль у дилера Toyota.

**ПРЕДУПРЕЖДЕНИЕ**

- В следующих ситуациях датчики могут работать неправильно, что может стать причиной аварии. Управляйте автомобилем аккуратно.
 - Препятствия не могут быть обнаружены по бокам, пока сканирование боковых участков не будет завершено. (→стр. 248)
 - Даже после завершения сканирования боковых участков такие препятствия, как транспортные средства, люди или животные, приближающиеся по сторонам, могут не обнаруживаться.
 - Датчик замерз (если он оттаивает, восстанавливается нормальная работа системы).

Предупреждающее сообщение может отображаться при особенно низких температурах из-за замерзания датчика, и может не обнаруживать припаркованные автомобили.
 - Датчик заблокирован чьей-либо рукой.
 - Автомобиль сильно наклонен.
 - Температура чрезвычайно высокая или низкая.
 - Автомобиль движется по волнообразным дорогам, склонам, гравийным дорогам, в местах с высокой травой и т.д.
 - Источник ультразвуковых волн находится поблизости, например, звуковой сигнал или датчики другого автомобиля, двигатель мотоцикла или пневматические тормоза большого автомобиля.
 - Сильный дождь или вода ударят об автомобиль.
 - Не устанавливайте никакие аксессуары на автомобиль в пределах рабочего диапазона датчика.

 **ВНИМАНИЕ!**

■ **При использовании системы S-IPA**

- Проверьте, чтобы место было пригодно для парковки. (Ширину места, наличие каких-либо препятствий, состояние дорожного покрытия и т.д.)
- Система S-IPA не будет работать должным образом, если впереди или сзади на месте парковки движется автомобиль или если на парковочном месте появляется препятствие после того, как датчики обнаружили парковочное место. Во время работы системы помощи при парковке всегда контролируйте обстановку вокруг автомобиля.
- Датчики могут не обнаружить бордюры. В зависимости от ситуации автомобиль может наехать на бордюр, если, например, автомобиль впереди или сзади на парковочном месте наехал на бордюр.

Проверьте окружающую зону, чтобы предотвратить повреждение шин и дисков.

- При движении задним ходом двигайтесь медленно, чтобы предотвратить удар переднего края автомобиля о препятствие впереди автомобиля.

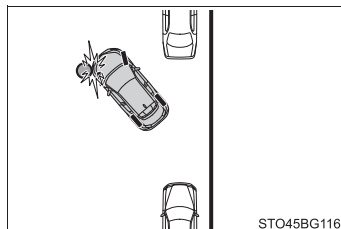

- При движении задним ходом двигайтесь медленно, чтобы предотвратить удар переднего края автомобиля об автомобиль, припаркованный впереди автомобиля.

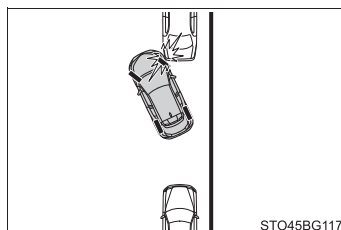

- Вероятно, автомобиль невозможно будет припарковать на целевом парковочном месте, если автомобиль движется вперед, когда рычаг переключения передач находится в положении R, или движется задним ходом, когда рычаг переключения передач находится в положении, отличном от R, например, во время парковки на склоне.

Системы помощи водителю

Для повышения безопасности и улучшения ходовых характеристик автомобиля следующие системы автоматически реагируют на различные ситуации, возникающие во время движения. Однако необходимо знать, что эти системы являются вспомогательными и на них не следует излишне полагаться во время управления автомобилем.

◆ ABS (антиблокировочная тормозная система)

Помогает избежать блокировки колес при резком включении тормозов или при включении тормозов во время движения по скользкой дороге

◆ Система помощи при экстренном торможении

Увеличивает силу торможения после нажатия на педаль тормоза, если система обнаруживает, что педаль нажата в режиме экстренного торможения

◆ VSC (система курсовой устойчивости автомобиля)

Помогает водителю предотвращать скольжение при резком заносе или повороте на скользкой дороге.

Обеспечивает согласованное управление системами ABS, TRC, VSC и EPS.

Помогает обеспечивать устойчивость движения при заносе на скользкой дороге путем управления характеристиками рулевого управления.

◆ TRC (противобуксовочная система)

Помогает поддерживать мощность привода и предохраняет колеса от пробуксовки в начале движения автомобиля или при ускорении на скользких дорогах

◆ АСА (система активного управления в поворотах)

Помогает предотвратить скольжение автомобиля наружу поворота за счет подтормаживания колеса, находящегося внутри дуги при попытке ускорения в повороте.

◆ Система помощи при трогании на склоне

Помогает снизить вероятность отката автомобиля назад при трогании с места вверх по склону

◆ Система AWD динамического распределения крутящего момента (модели AWD)

Автоматически переключает с переднеприводного на полноприводный режим (AWD) согласно условиям движения, обеспечивая надежное управление и устойчивость. Примеры условий, в которых система переключится в режим AWD при движении в повороте, вверх по склону, во время начала движения или разгона, а также на скользком из-за снега, дождя и т.д. дорожном покрытии.

◆ EPS (электроусилитель рулевого управления)

Использует электродвигатель для уменьшения усилия, которое требуется приложить, чтобы повернуть рулевое колесо

Когда работают системы TRC/VSC

Индикатор скользкой дороги будет мигать, пока работают системы TRC/VSC.

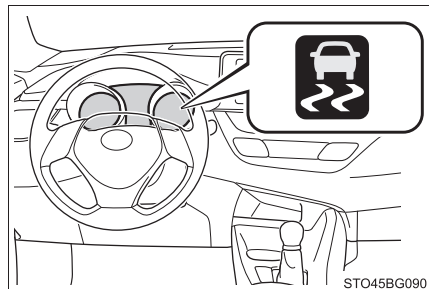

Отключение системы TRC

Если автомобиль застрял в слякоти, грязи или снегу, система TRC может снизить мощность, передаваемую от двигателя к колесам. При нажатии

на  для выключения системы, возможно, будет легче раскатать автомобиль, чтобы освободить его.

Для выключения системы TRC

быстро нажмите и отпустите .

На  многофункциональном информационном дисплее появится сообщение.

Нажмите  еще раз, чтобы снова включить систему.

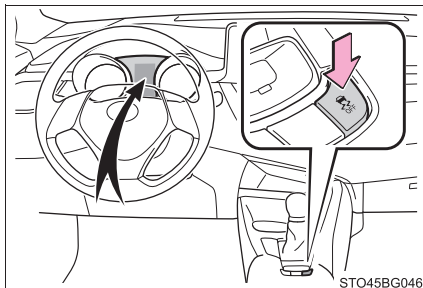

■ Выключение систем TRC и VSC

Для выключения систем TRC и VSC нажмите и удерживайте  более 3 секунд, когда автомобиль стоит.

Индикатор выключения системы VSC загорится, и на многофункциональном информационном дисплее появится сообщение.

Нажмите  еще раз, чтобы снова включить систему.

■ Когда на многофункциональном информационном дисплее отображается

сообщение о выключении системы TRC, даже если  не была нажата

Управлять системой TRC нельзя. Обратитесь к дилеру Toyota.

■ Звуки и вибрации, вызываемые системой ABS, системой помощи при экстренном торможении, VSC, TRC и системой помощи при трогании на склоне

- Из моторного отсека может слышаться звук во время пуска двигателя или сразу после начала движения автомобиля. Этот звук не указывает на неисправность какой-либо из этих систем.
- Во время работы указанных выше систем может возникнуть одно из следующих состояний. Ни одно из них не указывает на неисправность.
 - Через кузов и рулевое колесо автомобиля могут передаваться вибрации.
 - После остановки автомобиля может также слышаться звук электродвигателя.
 - После срабатывания системы ABS педаль тормоза может слегка пульсировать.
 - После срабатывания системы ABS педаль тормоза может слегка опуститься.

■ Звуки и вибрации, возникающие при работе системы АСА

Рабочие звуки и вибрации тормозной системы могут возникать, когда срабатывает система АСА. Однако это не является неисправностью.

■ Рабочий звук системы EPS

При вращении рулевого колеса может быть слышен звук электродвигателя (жужжащий звук). Это не указывает на неисправность.

■ Автоматическое повторное включение систем TRC и VSC

После выключения систем TRC и VSC они автоматически снова включатся в следующих ситуациях:

- Автомобили без интеллектуальной системы доступа и пуска без ключа: Когда замок запуска двигателя повернут в положение "LOCK"
Автомобили с интеллектуальной системой доступа и пуска без ключа: Когда выключается замок запуска двигателя
- Если выключена только система TRC, она включится, когда скорость автомобиля увеличится
Если выключены обе системы TRC и VSC, при увеличении скорости автоматическое повторное включение данных систем не произойдет.

■ Рабочие условия системы АСА

Система срабатывает в следующих ситуациях:

- Система TRC/VSC может работать
- Водитель пытается выполнить ускорение в повороте
- Система обнаруживает, что автомобиль скользит наружу поворота
- Педаль тормоза отпущена

■ Снижение эффективности системы EPS

Эффективность системы EPS снижается во избежание перегрева системы при интенсивных нагрузках на рулевое управление в течение длительного периода времени. В результате может создаться ощущение, что рулевым колесом стало тяжелее управлять. Если это произошло, воздержитесь от интенсивного управления рулевым колесом или остановите автомобиль и выключите двигатель. Система EPS должна вернуться в нормальное состояние в течение 10 минут.

■ Рабочие условия системы помощи при трогании на склоне

Когда следующие четыре условия выполнены, система помощи при трогании на склоне будет работать:

- Автомобили с бесступенчатой трансмиссией: Рычаг переключения передач находится не в положении P или N (при начале движения вперед/назад вверх по склону).
- Автомобили с механической коробкой передач: Рычаг переключения передач не находится в положении R или N при начале движения вперед вверх по склону, либо рычаг переключения передач находится в положении R при начале движения назад вверх по склону.
- Автомобиль стоит.
- Педаль акселератора не нажата.
- Стояночный тормоз не затянут.

■ Автоматическое выключение системы помощи при трогании на склоне

Система помощи при трогании на склоне выключится в следующих ситуациях:

- Автомобили с бесступенчатой трансмиссией: Рычаг переключения передач переключается в положение P или N.
- Автомобили с механической коробкой передач: Рычаг переключения передач переключается в положение R или N при начале движения вперед вверх по склону, либо рычаг переключения передач переключается в положение, кроме R, при начале движения назад вверх по склону.
- Нажата педаль акселератора.
- Стояночный тормоз затянут.
- Приблизительно 2 секунды прошло после того, как водитель отпустил педаль тормоза.

**ПРЕДУПРЕЖДЕНИЕ****■ Система ABS работает неэффективно в следующих ситуациях**

- Превышены предельные возможности сцепления шин (например, сильно изношенные шины на дороге, покрытой снегом).
- Автомобиль аквапланирует при движении с высокой скоростью по мокрой или скользкой дороге.

■ Тормозной путь при срабатывании системы ABS может быть больше, чем в обычных условиях

Система ABS не предназначена для того, чтобы сокращать тормозной путь автомобиля. Сохраняйте безопасную дистанцию за движущимся впереди транспортным средством, особенно в следующих ситуациях:

- Во время движения по грязным, гравийным или заснеженным дорогам
- Во время движения с цепями противоскольжения
- Во время движения по неровной дороге
- Во время движения по дорогам с выбоинами или неровными поверхностями

■ Система TRC/VSC может работать неэффективно в следующих ситуациях

Во время движения по скользким поверхностям дорог, возможно, не удастся достичь требуемой управляемости и мощности, даже если система TRC/VSC работает.

Управляйте автомобилем осторожно в условиях, когда устойчивость и мощность не могут быть обеспечены.

■ Система ACA работает неэффективно в следующих ситуациях

- Не следует чрезмерно полагаться на систему ACA. Система ACA может работать неэффективно при ускорении на склоне или при движении по скользкой дороге.
- Когда система ACA часто срабатывает, система ACA может временно перестать работать для обеспечения надлежащего действия тормозов, систем TRC и VSC.

**ПРЕДУПРЕЖДЕНИЕ****■ Система помощи при трогании на склоне работает неэффективно в следующих ситуациях**

- Не следует чрезмерно полагаться на систему помощи при трогании на склоне. Система помощи при трогании на склоне может работать неэффективно на крутых склонах или на дорогах, покрытых льдом.
- В отличие от стояночного тормоза система помощи при трогании на склоне не предназначена для удерживания автомобиля в неподвижном положении длительные периоды времени. Не пытайтесь использовать систему помощи при трогании на склоне для удерживания автомобиля на склоне, поскольку это может привести к аварии.

■ Когда включена система VSC

Мигает индикатор скользкой дороги. Всегда управляйте осторожно. Неосторожное вождение может привести к аварии. Будьте особенно осторожны, когда мигает индикатор.

■ Когда системы TRC/VSC выключены

Будьте особенно осторожны и выбирайте скоростной режим в соответствии с дорожными условиями. Поскольку эти системы помогают обеспечивать устойчивость автомобиля и тяговое усилие двигателя, не отключайте системы TRC/VSC без необходимости.

■ Замена шин

Убедитесь, что все шины имеют предписанный размер, марку, рисунок протектора и разрешенную суммарную нагрузку. Кроме того, убедитесь, что давление в шинах соответствует рекомендованному уровню.

Системы ABS, TRC и VSC будут работать неправильно, если на автомобиль установлены разные шины.

Обратитесь к дилеру Toyota за более подробной информацией о замене шин или дисков.

■ Обращение с шинами и подвеской

Использование неисправных шин или внесение изменений в подвеску может повлиять на работу систем помощи водителю, а также вызвать неисправность системы.

Советы по вождению зимой

Соблюдайте необходимые меры предосторожности и проверяйте автомобиль перед поездкой зимой. Используйте приемы управления автомобилем, соответствующие погодным условиям.

Подготовка к зиме

- Используйте рабочие жидкости, которые соответствуют преобладающей температуре наружного воздуха.
 - Моторное масло
 - Охлаждающая жидкость двигателя
 - Охлаждающая жидкость интеркулера (только двигатель 8NR-FTS)
 - Жидкость омывателя
- Проверьте состояние аккумуляторной батареи в сервисном центре.
- Установите на автомобиль четыре зимние шины или приобретите комплект цепей противоскольжения для передних шин.

Убедитесь, что все шины имеют одинаковый размер и торговую марку, а цепи соответствуют размеру шин.

Перед началом движения на автомобиле

Выполните следующие действия согласно условиям движения:

- Не пробуйте с усилием опустить стекло или сдвинуть с места замерзший стеклоочиститель. Налейте немного теплой воды на замерзшую область, чтобы растопить лед. Затем незамедлительно удалите воду, чтобы предотвратить ее замерзание.
- Для того чтобы обеспечить правильную работу вентилятора системы климат-контроля, удалите снег, скопившийся на воздуховпускных отверстиях перед ветровым стеклом.
- Проверяйте и удаляйте излишки льда и снега, которые могут накапливаться на внешних фонарях, крыше автомобиля, шасси, вокруг шин и на тормозных механизмах.
- Прежде чем сесть в автомобиль, удалите снег или грязь с подошв своей обуви.

Во время движения автомобиля

Медленно ускоряйтесь, сохраняйте безопасное расстояние между вашим автомобилем и транспортным средством впереди вас, и двигайтесь на пониженной скорости в соответствии с дорожными условиями.

При парковке автомобиля

- Припаркуйте автомобиль и переключите рычаг переключения передач в положение Р (бесступенчатая трансмиссия), либо 1 или R (механическая коробка передач), не затягивая стояночный тормоз. Стояночный тормоз может замерзнуть и препятствовать освобождению рычага. Если автомобиль паркуется без затягивания стояночного тормоза, обязательно заблокируйте колеса.

Несоблюдение этого требования может представлять угрозу, т.к. автомобиль может неожиданно начать движение, став причиной аварии.

- Автомобили с бесступенчатой трансмиссией: Если автомобиль паркуется без затягивания стояночного тормоза, проверьте, что рычаг переключения передач невозможно переключить из положения Р*.

*: Рычаг переключения передач будет заблокирован при попытке переключить его из положения Р в любое другое положение без нажатия на педаль тормоза. Если рычаг переключения передач можно переключить из положения Р, система блокировки переключения может быть неисправна. Незамедлительно проверьте автомобиль у дилера Toyota.

Выбор цепей противоскольжения

При установке цепей противоскольжения используйте цепи соответствующего размера.

Размер цепи определяется размером каждого колеса.

Боковая цепь:

- ① 3 mm (мм) в диаметре
- ② 10 mm (мм) в ширину
- ③ 30 mm (мм) в длину

Поперечная цепь:

- ④ 4 mm (мм) в диаметре
- ⑤ 14 mm (мм) в ширину
- ⑥ 25 mm (мм) в длину

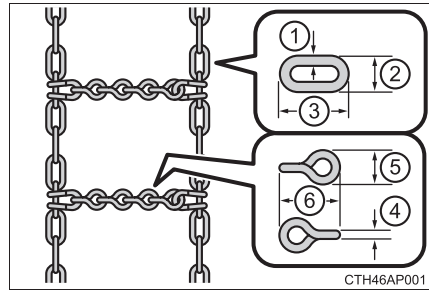

Нормативы противоскольжения	относительно	использования	цепей
--------------------------------	--------------	---------------	-------

Нормативы относительно использования цепей противоскольжения в разных странах различны и зависят от местности и типа дорог. Всегда изучайте местные нормативы, прежде чем устанавливать цепи.

■ Установка цепей противоскольжения

Во время установки и снятия цепей соблюдайте следующие меры предосторожности:

- Устанавливайте и снимайте цепи противоскольжения в безопасном месте.
- Устанавливайте цепи противоскольжения на передние колеса. Не устанавливайте цепи противоскольжения на задние колеса.
- При установке цепей противоскольжения на передние колеса натягивайте их как можно туже. Подтяните цепи после того, как проедете 0,5 — 1,0 км (км).
- При установке цепей противоскольжения следуйте приложенным к ним инструкциям.



ПРЕДУПРЕЖДЕНИЕ

■ Управление автомобилем с зимними шинами

Для снижения риска несчастных случаев соблюдайте следующие меры предосторожности.

Пренебрежение ими может привести к потере управления автомобилем и стать причиной серьезных травм или смерти.

- Используйте шины предписанного размера.
- Поддерживайте рекомендованную величину давления воздуха.
- Не двигайтесь на скоростях, превышающих указанную максимальную скорость для используемых зимних шин.
- Зимние шины должны быть установлены на все колеса.

■ Движение на автомобиле с цепями противоскольжения

Для снижения риска несчастных случаев соблюдайте следующие меры предосторожности.

Пренебрежение ими может привести к небезопасному вождению и серьезным травмам или смерти.

- Двигайтесь на скорости, не превышающей предельную скорость, предписанную для цепей противоскольжения, или не выше 50 км/ч (км/ч), если указанная предельная скорость превышает это значение.
- Избегайте движения по неровным дорогам или дорогам с выбоинами.
- Избегайте резкого ускорения, резких поворотов рулевого колеса, резкого торможения и переключений, при которых возникает внезапное торможение двигателем.
- Входите в поворот достаточно медленно для того, чтобы контролировать движение автомобиля.

**ВНИМАНИЕ!****■ Ремонт или замена зимних шин**

Обратитесь для ремонта или замены зимних шин к дилерам Toyota или к официальным розничным продавцам шин.

Потому что снятие и установка зимних шин влияет на работу клапанов и передатчиков системы предупреждения о низком давлении в шинах.

■ Установка цепей противоскольжения

Клапаны и передатчики системы предупреждения о низком давлении в шинах могут работать неправильно, когда устанавливаются цепи противоскольжения.

- 5-1. Основные действия**
 Типы аудиосистем306
 Переключатели аудиосистемы на рулевом колесе307
 AUX-/USB-разъем308
- 5-2. Использование аудиосистемы**
 Оптимальное использование аудиосистемы309
- 5-3. Использование радио**
 Управление радио312
- 5-4. Воспроизведение аудио CD и дисков с MP3-/WMA-файлами**
 Управление CD-плеером315
- 5-5. Использование внешнего устройства**
 Прослушивание с iPod323
 Прослушивание с USB-накопителя330
 Использование AUX-разъема336
- 5-6. Использование устройств с интерфейсом Bluetooth®**
 Аудиосистема/телефон с интерфейсом Bluetooth®337
 Использование переключателей на рулевом колесе342
 Регистрация устройства с интерфейсом Bluetooth®343
- 5-7. Меню “SET UP”**
 Использование меню “SETUP” (меню “Bluetooth*”) 344
 Использование меню “SETUP” (меню “TEL”) 348
- 5-8. Аудиосистема с интерфейсом Bluetooth®**
 Эксплуатация портативного плеера с интерфейсом Bluetooth® 352
- 5-9. Телефон с интерфейсом Bluetooth®**
 Совершение телефонного вызова 355
 Прием телефонного вызова 357
 Разговор по телефону 358
- 5-10. Bluetooth®**
 Bluetooth® 360

*: Bluetooth является зарегистрированной торговой маркой компании Bluetooth SIG. Inc.

Типы аудиосистем*

- ▶ Автомобили с системой навигации или мультимедийной системой
См. “Руководство для владельца по системе навигации и мультимедийной системе”.
- ▶ Автомобили без системы навигации или мультимедийной системы
CD-плеер и AM-/FM-радио

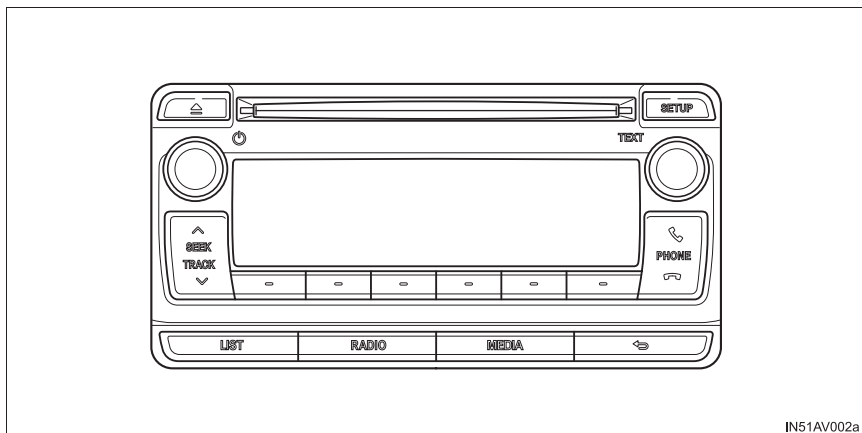

■ Использование мобильных телефонов

Если во время работы аудиосистемы внутри автомобиля или рядом с ним используется мобильный телефон, в динамиках аудиосистемы могут быть слышны помехи.



ВНИМАНИЕ!

■ Во избежание разрядки аккумуляторной батареи

Не оставляйте аудиосистему включенной при выключенном двигателе дольше, чем это необходимо.

■ Во избежание повреждения аудиосистемы

Следите за тем, чтобы на аудиосистему не проливались напитки и другие жидкости.

*: При наличии

Переключатели аудиосистемы на рулевом колесе*

Некоторыми функциями аудиосистемы можно управлять при помощи переключателей на рулевом колесе.

Управление может отличаться в зависимости от типа аудиосистемы или системы навигации. Для получения дополнительной информации см. прилагаемое руководство по эксплуатации аудиосистемы или системы навигации.

Управление аудиосистемой с помощью переключателей на рулевом колесе

- ① Переключатель громкости
- Нажатие: Увеличивает/уменьшает громкость
 - Нажатие и удерживание: Непрерывно увеличивает/уменьшает громкость

- ② Режим радио:
- Нажатие: Выбор радиостанции

• Нажатие и удерживание: Поиск вверх/вниз

Режим CD, диска с MP3-/WMA-файлами, Bluetooth®, iPod или USB:

- Нажатие: Выбор дорожки/файла/композиции
- Нажатие и удерживание: Выберите папку или альбом (диск с MP3-/WMA-файлами, Bluetooth® или USB)

- ③ Переключатель “MODE”
- Включает питание, выбирает аудиоисточник
 - Нажмите и удерживайте этот переключатель, чтобы выключить звук или приостановить текущее действие. Для отмены беззвучного режима или паузы снова нажмите и удерживайте переключатель.

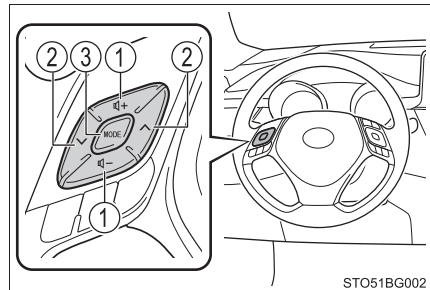

STO51BG002

⚠ ПРЕДУПРЕЖДЕНИЕ

■ Для того чтобы уменьшить риск возникновения аварии

Будьте осторожны во время управления переключателями аудиосистемы на рулевом колесе.

*: При наличии

AUX-/USB-разъем

Подключите iPod, USB-накопитель или портативный аудиоплеер к AUX-/USB-разъему, как указано ниже. Нажмите кнопку “MEDIA”, чтобы выбрать “iPod”, “USB” или “AUX”.

Подключение с помощью AUX-/USB-разъема

- iPod

Откройте крышку и подключите iPod с помощью кабеля iPod.

Если питание iPod не включено, включите его.

- USB-накопитель

Откройте крышку и подключите USB-накопитель.

Включите питание USB-накопителя, если оно не включено.

- Портативный аудиоплеер

Откройте крышку и подключите портативный аудиоплеер.

Включите питание портативного плеера, если оно не включено.

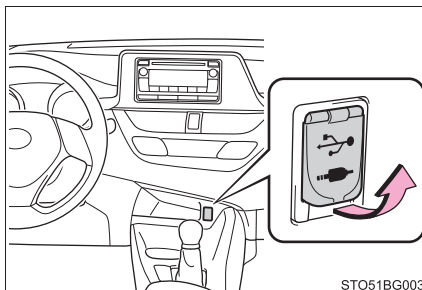

ПРЕДУПРЕЖДЕНИЕ

- **Во время движения**

Не подключайте устройство и не манипулируйте его органами управления.

Оптимальное использование аудиосистемы

Качество звука, баланс громкости и настройки ASL можно изменить.

- 1 Отображение экрана "SETUP"
- 2 Изменение следующих настроек

- Качество звука и баланс громкости
→стр. 310

Качество звука и настройку баланса можно изменить для получения наилучшего звука.

- Автоматический регулятор громкости
→стр. 311

- 3 Выбор режима

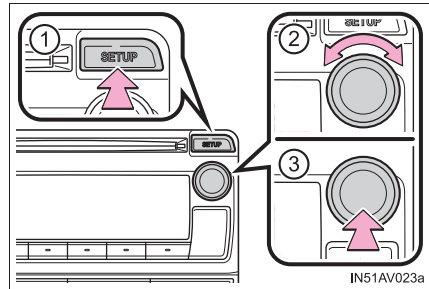

Использование функции управления аудиосистемой

■ Изменение режимов качества звука

- 1 Нажмите кнопку "SETUP".
- 2 Поверните ручку, чтобы выбрать "Sound Setting".
- 3 Нажмите на ручку.
- 4 Поверните ручку согласно требуемому режиму.
Можно выбрать "BASS", "TREBLE", "FADER", "BALANCE" или "ASL".
- 5 Нажмите на ручку.

■ Регулировка качества звука

Вращение ручки настройки/пролистывания регулирует уровень.

Режим качества звука	Отображаемый режим	Уровень	Поверните влево	Поверните вправо
Низкие частоты *	"BASS"	-5 - 5	Низкая	Высокая
Высокие частоты *	"TREBLE"	-5 - 5		
Баланс громкости спереди/сзади	"FADER"	F7 - R7	Сдвиг назад	Сдвиг вперед
Баланс громкости слева/справа	"BALANCE"	L7 - R7	Сдвиг влево	Сдвиг вправо

*: Уровень качества звука регулируется индивидуально в каждом режиме аудиосистемы.

Нажмите кнопку "SETUP" или кнопку возврата, чтобы вернуть меню настройки звука.

■ Регулировка автоматического регулятора громкости (ASL)

Когда выбрано ASL, нажатие кнопки настройки/пролистывания вправо изменяет степень ASL в последовательности LOW, MID и HIGH.

Вращение ручки влево выключает ASL.

ASL автоматически регулирует уровень громкости и качество звучания в соответствии со скоростью автомобиля.

Нажмите кнопку “SETUP” или кнопку возврата, чтобы вернуть меню настройки звука.

Управление радио

Нажимайте кнопку “RADIO”, пока не появится “AM” или “FM”.

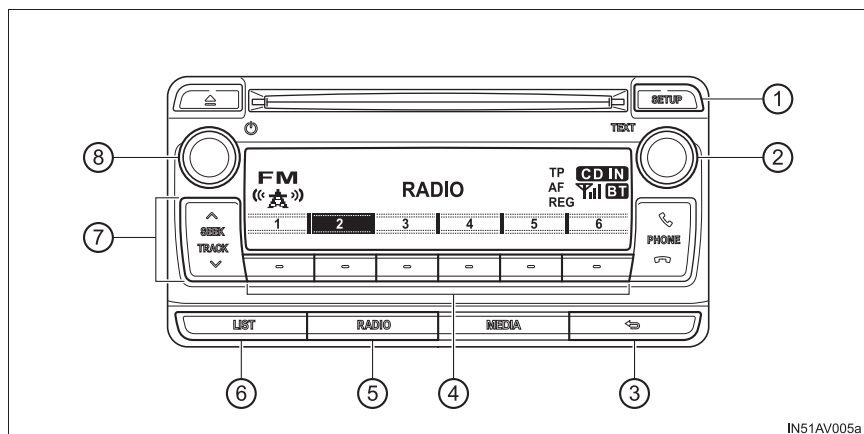

- | | |
|---|---|
| ① AF/код региона/настройка режима TA | ⑤ Кнопка режима AM/FM |
| ② Ручка настройки/пролистывания Регулировка частоты или выбор элементов | ⑥ Отображение списка станций |
| ③ Кнопка возврата | ⑦ Поиск частоты |
| ④ Кнопки селектора станций | ⑧ Ручка питания/громкости
Нажатие: Включение или выключение аудиосистемы
Поверните: Регулировка громкости |

Настройка предустановок станций

- Ищите требуемые станции путем вращения ручки настройки/пролистывания или нажатия “^” или “v” на кнопке “SEEK TRACK”.
- Нажмите и удерживайте кнопку селектора станций, пока не услышите звуковой сигнал.

Использование списка станций

■ Обновление списка станций

- 1 Нажмите кнопку “LIST”.

Отобразится список станций.

- 2 Нажмите  (“UPDATE”), чтобы обновить список.

Во время процесса поиска отображается “Updating”, а затем на дисплее появится список доступных станций.

Для отмены процесса обновления нажмите кнопку возврата.

■ Выбор станции из списка станций

- 1 Нажмите кнопку “LIST”.

Отобразится список станций.

- 2 Поверните ручку настройки/пролистывания, чтобы выбрать станцию.

- 3 Нажмите на ручку, чтобы выполнить настройку на станцию.

Для того чтобы вернуться к предыдущим показаниям, нажмите кнопку возврата.

RDS (система радиоданных)

Эта функция обеспечивает прием станций радиоприемником.

■ Прослушивание станций одной сети

- 1 Нажмите кнопку “SETUP”.

- 2 Поверните ручку в положение “RADIO” и нажмите на ручку.

- 3 Поверните ручку согласно требуемому режиму: “FM AF” или “Region code”.

- 4 Нажмите на ручку, чтобы выбрать “ON” или “OFF”.

Режим ON FM AF:

Выбирается станция среди станций той же сети с сильным сигналом приема.

Режим ON кода региона:

Среди станций одной сети выбирается станция с самым сильным сигналом приема и транслирующая ту же программу.

■ Дорожная информация

- 1 Нажмите кнопку “SETUP”.
- 2 Поверните ручку в положение “RADIO” и нажмите на ручку.
- 3 Поверните ручку в режим “FM TA”.
- 4 Нажмите на ручку, чтобы выбрать “ON” или “OFF”.

Режим ON FM TA:

Система автоматически переключается на прием и воспроизведение дорожной информации, когда получает соответствующий сигнал.

По окончании транслирования дорожной информации автоматически включается предыдущая станция.

■ Система EON (радиосети с расширенными сервисными возможностями) (для функции трансляции дорожных сообщений)

Если станция RDS (с данными EON), которую вы слушаете, не транслирует программы с дорожной информацией, и аудиосистема находится в режиме TA (дорожные сообщения), радиоприемник автоматически переключится на станцию, транслирующую программы с дорожной информацией EON AF, когда начнется трансляция.

■ Когда отсоединена аккумуляторная батарея

Предустановки станций удаляются.

■ Чувствительность приема

- Поддержание уверенного радиоприема всегда затруднено из-за постоянно изменяющегося положения антенны, разницы в силе сигнала и наличия вокруг объектов, таких как поезда, передатчики и т.д.
- Радиоантенна установлена на задней части крыши.

Управление CD-плеером

Вставьте диск, нажмите кнопку “MEDIA” для начала воспроизведения CD.

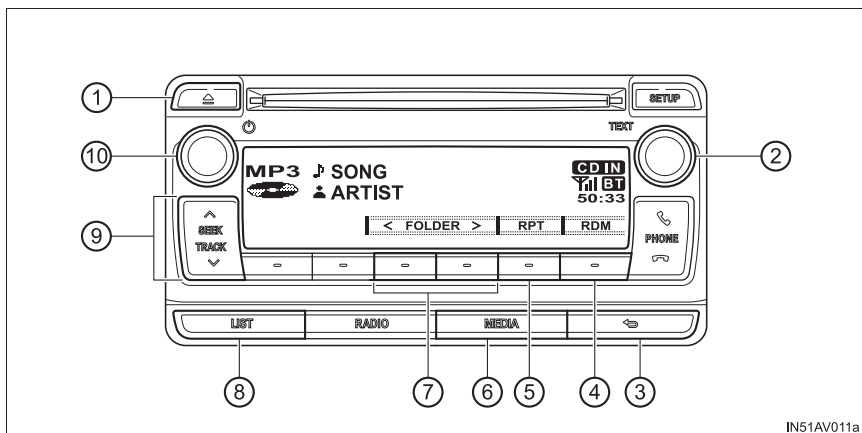

- | | |
|---|---|
| ① Извлечение диска | ⑥ Изменение аудиоисточника/
воспроизведения |
| ② Ручка настройки/пролистывания
Выбор дорожки/файла или
отображение текстового
сообщения | ⑦ Выбор папки (только диски с
MP3-/WMA-файлами) |
| ③ Кнопка возврата | ⑧ Отображение списка дорожек/
папок |
| ④ Воспроизведение в случайном
порядке | ⑨ Выбор дорожки/файла,
быстрая перемотка вперед или
назад |
| ⑤ Воспроизведение с повтором | ⑩ Ручка питания/громкости
Нажатие: Включение или
выключение аудиосистемы
Поверните: Регулировка
громкости |

Загрузка CD или дисков с MP3- и WMA-файлами

Вставьте диск.

Извлечение CD или дисков с MP3- и WMA-файлами

Нажмите кнопку извлечения диска и извлеките диск.

Использование CD-плеера

■ Выбор дорожки

Поверните ручку настройки/пролистывания или нажмите “^” или “v” на кнопке “SEEK TRACK”, чтобы переместиться вверх или вниз, пока не появится номер требуемой дорожки.

■ Выбор дорожки из списка дорожек

1 Нажмите кнопку “LIST”.

Отобразится список дорожек.

2 Поверните и нажмите на ручку настройки/пролистывания, чтобы выбрать дорожку.

Для того чтобы вернуться к предыдущим показаниям, нажмите кнопку возврата.

■ Быстрая перемотка дорожек вперед и назад

Нажмите и удерживайте “^” или “v” на кнопке “SEEK TRACK”.

■ Воспроизведение в случайном порядке

Нажмите  (“RDM”).

Для отмены нажмите кнопку еще раз.

■ Воспроизведение с повтором

Нажмите  (“RPT”).

Для отмены нажмите кнопку еще раз.



■ Переключение показаний

Нажмите на ручку настройки/пролистывания

Название дорожки, имя исполнителя и название CD отображаются на дисплее.

Для того чтобы вернуться к предыдущим показаниям, нажмите на ручку или кнопку возврата.

Воспроизведения дисков с MP3- и WMA-файлами**■ Выбор папок по одной**

Нажмите  (“<FOLDER”) или  (“FOLDER>”), чтобы выбрать требуемую папку.

■ Выбор папки и файла из списка папок

1 Нажмите кнопку “LIST”.

Отобразится список папок.

2 Поверните и нажмите на ручку настройки/пролистывания, чтобы выбрать папку и файл.

Для того чтобы вернуться к предыдущим показаниям, нажмите кнопку возврата.

Для выхода нажмите кнопку “LIST”.

■ Возврат к первой папке

Нажмите и удерживайте  (“<FOLDER”), пока не услышите звуковой сигнал.

■ Выбор файла

Поверните ручку настройки/пролистывания или нажмите “^” или “v” на кнопке “SEEK TRACK”, чтобы выбрать требуемый файл.

■ Быстрая перемотка файлов вперед и назад

Нажмите и удерживайте “^” или “v” на кнопке “SEEK TRACK”.

■ Воспроизведение в случайном порядке

При нажатии на  (“RDM”) режимы изменяются в следующей последовательности:

Папка в случайном порядке→Диск в случайном порядке→Выкл.

■ Воспроизведение с повтором

При нажатии на  (“RPT”) режимы изменяются в следующей последовательности:

Повтор файла→Повтор папки*→Выкл.

*: Доступно, если не выбрано RDM (воспроизведение в случайном порядке)

■ Переключение показаний

Нажмите на ручку настройки/пролистывания

Название дорожки, имя исполнителя и название альбома (только MP3) отображаются на дисплее.

Для того чтобы вернуться к предыдущим показаниям, нажмите на ручку или кнопку возврата.

■ Дисплей

В зависимости от записанной информации символы могут отображаться неправильно или не отображаться совсем.

■ Сообщения об ошибках

Если отображается сообщение об ошибке, см. следующую таблицу и примите соответствующие меры. Если неисправность не устранена, проверьте автомобиль у дилера Toyota.

Сообщение	Причина	Процедуры исправления
"CD CHECK"	<ul style="list-style-type: none"> • Диск загрязнен или поврежден. • Диск вставлен неправильной стороной. 	<ul style="list-style-type: none"> • Очистите диск. • Вставьте диск правильно.
"ERROR"	Имеется неисправность системы.	Извлеките диск.
"WAIT"	Работа остановлена из-за высокой температуры внутри плеера.	Подождите некоторое время, а затем нажмите кнопку "MEDIA". Обратитесь к дилеру Toyota, если CD все еще не удается воспроизвести.
"NO SUPPORT"	На CD нет MP3-/WMA-файлов.	Извлеките диск.

■ Диски, которые можно использовать

Можно использовать диски с метками, указанными ниже.

Воспроизведение может оказаться невозможным в зависимости от формата записи или свойств диска, или из-за царапин, грязи или повреждения поверхности диска.



CD с функцией защиты от копирования могут воспроизводиться неправильно.

■ **Функция защиты CD-плеера**

Для того чтобы защитить внутренние компоненты, воспроизведение автоматически прекращается, если во время использования CD-плеера обнаруживается проблема.

■ **Если CD оставлен внутри CD-плеера или в извлеченном положении в течение длительного времени**

CD может быть поврежден и не сможет правильно воспроизводиться.

■ **Очистители линз**

Не используйте очистители линз. Это может повредить CD-плеер.

■ **MP3- и WMA-файлы**

MP3 (MPEG Audio LAYER3) - стандартный формат сжатия аудио.

Файлы могут быть сжаты примерно до 1/10 от своего исходного размера с использованием MP3-сжатия.

WMA (Windows Media Audio) - формат сжатия аудиоданных Microsoft.

Этот формат сжимает аудиоданные до размера, меньшего, чем формат MP3.

Имеются ограничения возможности использования файлов стандарта MP3 и WMA и медиаустройств/форматов, записанных с их помощью.

● **Совместимость MP3-файлов**

- Совместимые стандарты
MP3 (MPEG1 LAYER3, MPEG2 LSF LAYER3)
- Совместимые частоты дискретизации
MPEG1 LAYER3: 32, 44.1, 48 (kHz) (кГц)
MPEG2 LSF LAYER3: 16, 22.05, 24 (kHz) (кГц)
- Совместимые скорости передачи данных (совместимые с VBR)
MPEG1 LAYER3: 64 - 320 (kbps) (кбит/с)
MPEG2 LSF LAYER3: 64 - 160 (kbps) (кбит/с)
- Совместимые режимы каналов: стерео, сведенное стерео, двуканальный и монофонический

● **Совместимость WMA-файлов**

- Совместимые стандарты
WMA версия 7, 8, 9
- Совместимые частоты дискретизации
32, 44.1, 48 (kHz) (кГц)
- Совместимые скорости передачи данных (совместимы только с 2-канальным воспроизведением)
версия 7, 8: CBR 48 - 192 (kbps) (кбит/с)
версия 9: CBR 48 - 320 (kbps) (кбит/с)

- Совместимые носители информации

Носителями, которые могут использоваться для воспроизведения MP3- и WMA-файлов, являются диски CD-R и CD-RW.

В некоторых случаях воспроизведение может быть невозможно в зависимости от статуса диска CD-R или CD-RW. Воспроизведение может быть невозможно или звук может дрожать, если диск поцарапан или на нем имеются отпечатки пальцев.

- Совместимые форматы дисков

Можно использовать диски следующих форматов.

- Форматы дисков: CD-ROM Mode 1 и Mode 2
CD-ROM XA Mode 2, Form 1 и Form 2
- Форматы файлов: ISO9660 Level 1, Level 2, (Romeo, Joliet)
MP3- и WMA-файлы, записанные в любом формате, кроме перечисленных выше, могут воспроизводиться неправильно; кроме того, на дисплее могут неправильно отображаться названия файлов и папок.

К стандартам и ограничениям относятся следующие пункты.

- Максимальная иерархия каталогов: 8 уровней
- Максимальная длина названий папок/имен файлов: 32 символа
- Максимальное количество папок: 192 (включая корневую)
- Максимальное количество файлов на каждом диске: 255

- Имена файлов

Только файлы с расширением .mp3 или .wma могут быть распознаны как файлы MP3/WMA и воспроизведены.

- Многосессионные

Поскольку аудиосистема совместима с многосессионными дисками, имеется возможность воспроизводить такие диски, содержащие MP3- и WMA-файлы. Однако воспроизведена может быть только первая сессия.

- Теги ID3 и WMA

К MP3-файлам могут добавляться теги ID3, позволяющие записывать название дорожки, имя исполнителя и т.д.

Система совместима с ID3 версия 1.0, 1.1 и с тегами ID3 версия Теги ID3 2.2, 2.3, 2.4 (тип A и B). (Количество символов основано на ID3 версия 1.0 и 1.1.)

Метки WMA можно добавить к WMA-файлам, что позволяет записывать название дорожки и имя исполнителя так же, как с использованием тегов ID3.

● Воспроизведение MP3 и WMA

Если вставлен диск, содержащий MP3- или WMA-файлы, все файлы сначала проверяются. После окончания проверки файлов воспроизводится первый MP3- или WMA-файл. Для того чтобы проверка файлов происходила быстрее, рекомендуем записывать на диск только MP3- или WMA-файлы и не создавать ненужных папок.

Если диск содержит смесь музыкальных записей и данных формата MP3 или WMA, будет воспроизводиться только музыка.

● Расширения

Если расширения файлов .mp3 и .wma используются не для MP3- и WMA-файлов, а для файлов другого типа, они будут неправильно распознаны и воспроизведены как MP3- и WMA-файлы. Это может привести к сильным шумам при воспроизведении и повреждению динамиков.

● Воспроизведение

- Для воспроизведения MP3-файла с устойчиво хорошим качеством звука рекомендуем использовать фиксированную скорость передачи данных 128 kbps (кбит/с) и частоту дискретизации 44.1 kHz (кГц).
- В зависимости от характеристик диска в некоторых случаях воспроизведение диска CD-R или CD-RW может быть невозможно.
- На рынке имеется широкое разнообразие свободно распространяемого программного обеспечения для кодирования MP3- и WMA-файлов. В зависимости от статуса кодирования и формата файла в начале воспроизведения может слышаться звук плохого качества или шум. В некоторых случаях воспроизведение может быть вообще невозможно.
- Если на диске записаны файлы, отличные от MP3 или WMA, для распознавания диска может потребоваться больше времени, а в некоторых случаях воспроизведение может быть вообще невозможно.
- Microsoft, Windows и Windows Media являются зарегистрированными торговыми марками компании Microsoft Corporation в США и других странах.

ПРЕДУПРЕЖДЕНИЕ

■ Сертификат CD-плеера

ПРЕДОСТЕРЕЖЕНИЕ:

ДАННОЕ ИЗДЕЛИЕ ЯВЛЯЕТСЯ ПРОДУКТОМ КЛАССА 1, ИСПОЛЬЗУЮЩИМ ЛАЗЕРНОЕ ИЗЛУЧЕНИЕ. ИСПОЛЬЗОВАНИЕ ОРГАНОВ УПРАВЛЕНИЯ ИЛИ РЕГУЛИРОВКИ, ЛИБО ВЫПОЛНЕНИЕ ПРОЦЕДУР, КРОМЕ УКАЗАННЫХ ЗДЕСЬ, МОЖЕТ ПРИВЕСТИ К ОПАСНОМУ ИЗЛУЧЕНИЮ РАДИАЦИИ. НЕ ОТКРЫВАЙТЕ КРЫШКИ И НЕ ВЫПОЛНЯЙТЕ РЕМОНТ САМОСТОЯТЕЛЬНО. ПОРУЧИТЕ ОБСЛУЖИВАНИЕ КВАЛИФИЦИРОВАННЫМ СПЕЦИАЛИСТАМ.

ВНИМАНИЕ!

■ Диски и адаптеры, которые нельзя использовать

Не используйте следующие типы дисков.

Кроме того, не используйте адаптеры дисков 8 см (см), диски DualDisc или печатные диски.

Это может привести к повреждению плеера и/или функции загрузки/извлечения диска.

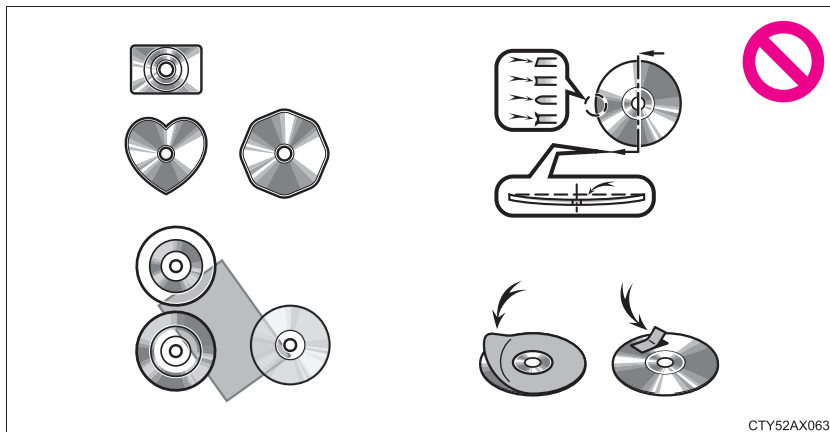

- Диски, диаметр которых не равен 12 см (см).
- Низкокачественные или деформированные диски.
- Диски с прозрачной или полупрозрачной областью записи.
- Диски с прикрепленными к ним пленками, наклейками, ярлыками CD-R или диски со снятым ярлыком.

■ Меры предосторожности при пользовании плеером

Пренебрежение следующими мерами предосторожности может привести к серьезному повреждению диска или плеера.

- Вставляйте в слот для дисков только диски.
- Не наносите масло на плеер.
- Не допускайте попадания на диски прямых солнечных лучей.
- Запрещается пытаться разбирать какие-либо детали плеера.

CTY52AX063

Прослушивание с iPod

Подключение iPod обеспечивает прослушивание музыки через динамики автомобиля. Нажимайте кнопку “MEDIA”, пока не появится “iPod”.

Подключение iPod

→стр. 308

Панель управления

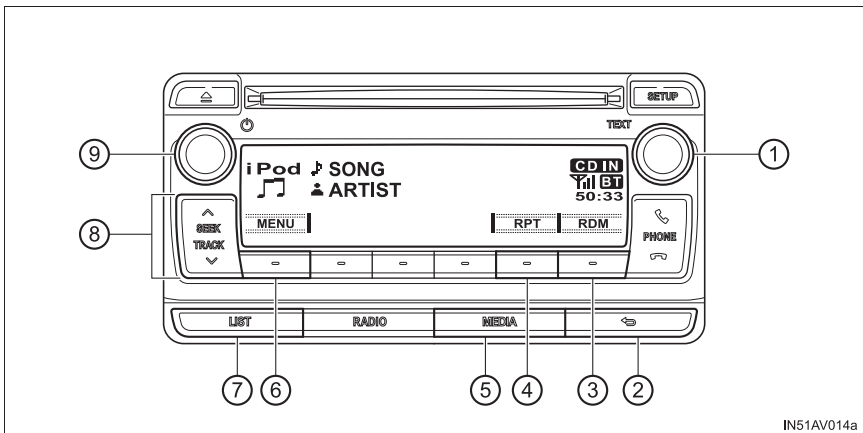

- | | |
|--|---|
| ① Ручка настройки/пролистывания
Выбор меню/композиции iPod
или отображение текстового
сообщения | ⑥ Режим меню iPod |
| ② Кнопка возврата | ⑦ Отображение списка
композиций |
| ③ Воспроизведение в случайном
порядке | ⑧ Выбор композиции, быстрая
перемотка вперед или назад |
| ④ Воспроизведение с повтором | ⑨ Ручка питания/громкости
Нажатие: Включение или
выключение аудиосистемы
Поверните: Регулировка
громкости |
| ⑤ Изменение аудиоисточника/
воспроизведения | |

Выбор режима воспроизведения

- 1 Нажмите  (“MENU”), чтобы выбрать режим меню iPod.
- 2 При повороте ручки настройки/пролистывания по часовой стрелке режим воспроизведения изменяется в следующем порядке:
“Playlists” → “Artists” → “Albums” → “Songs” → “Podcasts” → “Genres” → “Composers” → “Audiobooks”
- 3 Нажмите на ручку, чтобы выбрать требуемый режим воспроизведения.

■ Список режимов воспроизведения

Режим воспроизведения	Первый выбор	Второй выбор	Третий выбор	Четвертый выбор
“Playlists”	Выбор списков воспроизведения	Выбор композиций	-	-
“Artists”	Выбор исполнителей	Выбор альбомов	Выбор композиций	-
“Albums”	Выбор альбомов	Выбор композиций	-	-
“Songs”	Выбор композиций	-	-	-
“Podcasts”	Выбор подкастов	Выбор эпизодов	-	-
“Genres”	Выбор жанра	Выбор исполнителей	Выбор альбомов	Выбор композиций
“Composers”	Выбор композиторов	Выбор альбомов	Выбор композиций	-
“Audiobooks”	Выбор аудиокниг	Выбор главы	-	-

■ Выбор списка

- 1 Поверните ручку настройки/пролистывания, чтобы отобразить список первого выбора.
- 2 Нажмите на ручку, чтобы выбрать требуемый элемент.
При нажатии на ручку происходит переключение на список второго выбора.
- 3 Повторите ту же процедуру, чтобы выбрать требуемый элемент.
Для того чтобы вернуться к предыдущему списку выбора, нажмите кнопку возврата.

Выбор композиций

Поверните ручку настройки/пролистывания или нажмите “^” или “v” на кнопке “SEEK TRACK”, чтобы выбрать требуемую композицию.

Выбор композиции из списка композиций

- 1 Нажмите кнопку “LIST”.
Отобразится список композиций.
- 2 Поверните ручку настройки/пролистывания, чтобы выбрать композицию.
- 3 Нажмите на ручку, чтобы воспроизвести композицию.
Для того чтобы вернуться к предыдущим показаниям, нажмите кнопку возврата.

Быстрая перемотка композиций вперед и назад

Нажмите и удерживайте “^” или “v” на кнопке “SEEK TRACK”.

Воспроизведение с повтором

Нажмите  (“RPT”).

Для отмены нажмите кнопку еще раз.

Воспроизведение в случайном порядке

При нажатии на  (“RDM”) режимы изменяются в следующей последовательности:

Дорожки в случайном порядке→Альбом в случайном порядке→Выкл.

Переключение показаний

Нажмите на ручку настройки/пролистывания

Название дорожки, имя исполнителя и название альбома отображаются на дисплее.

Для того чтобы вернуться к предыдущим показаниям, нажмите на ручку или кнопку возврата.

■ Об iPod



- “Made for iPod” и “Made for iPhone” означают, что электронное устройство предназначено специально для подключения к iPod или iPhone, соответственно, и сертифицировано разработчиком в соответствии со стандартами Apple.
- Корпорация Apple не несет ответственности за работу данного устройства или его соответствие стандартам безопасности и регламентирующим стандартам. Пожалуйста, обратите внимание, что использование данного аксессуара с iPod или iPhone может отрицательно влиять на работу беспроводных устройств.
- iPhone, iPod, iPod classic, iPod nano, iPod shuffle и iPod touch являются торговыми марками Apple Inc., зарегистрированными в США и других странах.

■ Функции iPod

- Когда подключен iPod и в качестве аудиисточника выбран режим iPod, iPod возобновит воспроизведение с места, на котором оно было в последний раз остановлено.
- В зависимости от модели iPod, подключенной к системе, некоторые функции могут быть недоступны. Отключение устройства и повторное его подключение может решить проблемы с некоторыми неисправностями.
- При подключении к системе нельзя эксплуатировать iPod при помощи его органов управления. Вместо этого необходимо использовать органы управления аудиосистемой автомобиля.

■ Проблемы, возникающие при эксплуатации iPod

Для решения большинства проблем, возникающих при использовании iPod, отсоедините iPod от автомобильного разъема для iPod и выполните его перезагрузку.

Для получения инструкций о том, как сбросить настройки iPod, см. руководство по эксплуатации iPod.

■ Дисплей

→стр. 318

■ Сообщения об ошибках

Если отображается сообщение об ошибке, см. следующую таблицу и примите соответствующие меры. Если неисправность не устранена, проверьте автомобиль у дилера Toyota.

Сообщение	Причина/процедуры исправления
"iPod error"	Это указывает на неисправность iPod или его соединения.
"NO SONGS"	Это указывает на то, что iPod не содержит музыкальных файлов.
"UPDATE YOUR iPod"	Это указывает на то, что версия iPod несовместима. Обновите программное обеспечение вашего iPod до последней версии.

■ Совместимые модели

Следующие устройства iPod®, iPod nano®, iPod classic®, iPod touch® и iPhone® можно использовать с этой системой.

- Изготовлено для
 - iPod touch (4-е поколение)
 - iPod touch (3-е поколение)
 - iPod touch (2-е поколение)
 - iPod touch (1-е поколение)
 - iPod classic
 - iPod с видео
 - iPod nano (6-е поколение)*
 - iPod nano (5-е поколение)
 - iPod nano (4-е поколение)
 - iPod nano (3-е поколение)
 - iPhone 4S
 - iPhone 4
 - iPhone 3GS
 - iPhone 3G
 - iPhone

*: iPod видео не поддерживается

В зависимости от различий между моделями или версиями программного обеспечения и т.д. некоторые модели могут быть несовместимыми с данной системой.

К стандартам и ограничениям относятся следующие пункты:

- Максимальное количество списков в устройстве: 9999
- Максимальное количество композиций в устройстве: 65535
- Максимальное количество композиций в одном списке: 65535

**ПРЕДУПРЕЖДЕНИЕ****■ Во время движения**

Не подключайте iPod и не пользуйтесь органами управления. Это может привести к аварии с серьезными или смертельными травмами.

**ВНИМАНИЕ!****■ Во избежание повреждения iPod или его контакта**

- Не оставляйте iPod в автомобиле. Температура внутри автомобиля может повыситься.
- Не нажимайте на iPod и не прилагайте чрезмерных усилий, пока он подключен.
- Не вставляйте посторонние предметы в разъем.

Прослушивание с USB-накопителя

Подключение USB накопителя обеспечивает прослушивание музыки через динамики автомобиля. Нажимайте кнопку “MEDIA”, пока не появится “USB”.

Подключение USB-накопителя

→стр. 308

Панель управления

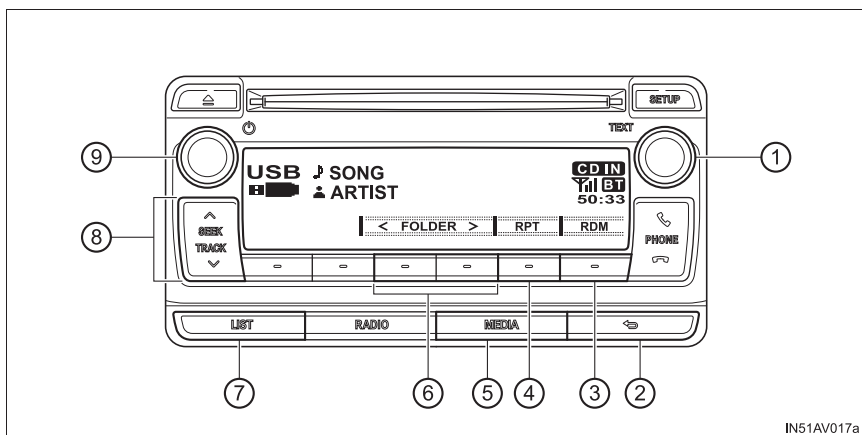



IN51AV017a

- | | |
|--|--|
| ① Ручка настройки/пролистывания
Выбор файла или отображение
текстового сообщения | ⑥ Выбор папки |
| ② Кнопка возврата | ⑦ Отображение списка папок |
| ③ Воспроизведение в случайном
порядке | ⑧ Выбор файла, быстрая
перемотка вперед или назад |
| ④ Воспроизведение с повтором | ⑨ Ручка питания/громкости
Нажатие: Включение или
выключение аудиосистемы |
| ⑤ Изменение аудиоисточника/
воспроизведения | Поверните: Регулировка
громкости |

Выбор папки

■ Выбор папок по одной

Нажмите  (“<FOLDER”) или  (“FOLDER>”), чтобы выбрать требуемую папку.

■ Выбор папки и файла из списка папок

1 Нажмите кнопку “LIST”.

Отобразится список папок.

2 Поверните и нажмите на ручку настройки/пролистывания, чтобы выбрать папку и файл.

Для того чтобы вернуться к предыдущим показаниям, нажмите кнопку возврата.

Для выхода нажмите кнопку “LIST”.

Выбор файла

Поверните ручку настройки/пролистывания или нажмите “^” или “v” на кнопке “SEEK TRACK”, чтобы выбрать требуемый файл.

Быстрая перемотка файлов вперед и назад

Нажмите и удерживайте “^” или “v” на кнопке “SEEK TRACK”.

Воспроизведение в случайном порядке

При нажатии на  (“RDM”) режимы изменяются в следующей последовательности:

Папка в случайном порядке→Все папки в случайном порядке→Выкл.

Воспроизведение с повтором

При нажатии на  (“RPT”) режимы изменяются в следующей последовательности:

Повтор файла→Повтор папки*→Выкл.

*: Доступно, если не выбрано RDM (воспроизведение в случайном порядке)

Переключение показаний

Нажмите на ручку настройки/пролистывания

Название дорожки, имя исполнителя и название альбома отображаются на дисплее.

Для того чтобы вернуться к предыдущим показаниям, нажмите на ручку или кнопку возврата.

■ Функции USB-накопителя

- В зависимости от подключенного к системе USB-накопителя, возможно, нельзя будет управлять самим устройством, а некоторые функции могут быть недоступны. Если нельзя управлять устройством или функция недоступна из-за возникшей неисправности (а не из-за технических характеристик системы), можно решить проблему, отсоединив устройство и подключив его снова.
- Если USB-накопитель все еще не начал работать после отсоединения и повторного подключения, отформатируйте накопитель.

■ Дисплей

→стр. 318

■ Сообщения об ошибках

Если отображается сообщение об ошибке, см. следующую таблицу и примите соответствующие меры. Если неисправность не устранена, проверьте автомобиль у дилера Toyota.

Сообщение	Причина/процедуры исправления
"USB error"	Это указывает на неисправность USB-накопителя или его соединения.
"NO MUSIC"	Это указывает на то, что USB накопитель не содержит MP3/WMA-файлы.

■ USB-накопитель

- Совместимые устройства

USB-накопитель, который может использоваться для воспроизведения MP3 и WMA

- Форматы совместимых устройств

Можно использовать устройства следующих форматов:

- Формат обмена данными по USB: USB2.0 FS (12 mbps (мбит/с))
- Форматы файлов: FAT12/16/32 (Windows)
- Класс соответствия: Класс массового запоминающего устройства MP3- и WMA-файлы, записанные в любом формате, кроме перечисленных выше, могут воспроизводиться неправильно; кроме того, на дисплее могут неправильно отображаться названия файлов и папок.

К стандартам и ограничениям относятся следующие пункты:

- Максимальная иерархия каталогов: 8 уровней
- Максимальное количество папок в устройстве: 999 (включая корневую)
- Максимальное количество файлов в устройстве: 9999
- Максимальное количество файлов в папке: 255

- MP3- и WMA-файлы

MP3 (MPEG Audio LAYER3) - стандартный формат сжатия аудио.

Файлы могут быть сжаты примерно до 1/10 от своего исходного размера с использованием MP3-сжатия.

WMA (Windows Media Audio) - формат сжатия аудиоданных Microsoft.

Этот формат сжимает аудиоданные до размера, меньшего, чем формат MP3.

Имеются ограничения возможности использования файлов стандарта MP3 и WMA и медиаустройств/форматов, записанных с их помощью.

- Совместимость MP3-файлов

- Совместимые стандарты

MP3 (MPEG1 AUDIO LAYERII, III, MPEG2 AUDIO LAYERII, III, MPEG2.5)

- Совместимые частоты дискретизации

MPEG1 AUDIO LAYERII, III: 32, 44.1, 48 (kHz) (кГц)

MPEG2 AUDIO LAYERII, III: 16, 22.05, 24 (kHz) (кГц)

MPEG2.5: 8, 11.025, 12 (kHz) (кГц)

- Совместимые скорости передачи данных (совместимые с VBR)

MPEG1 AUDIO LAYERII, III: 32 - 320 (kbps) (кбит/с)

MPEG2 AUDIO LAYERII, III: 32 - 160 (kbps) (кбит/с)

MPEG2.5: 32 - 160 (kbps) (кбит/с)

- Совместимые режимы каналов: стерео, сведенное стерео, двуканальный и монофонический

- Совместимость WMA-файлов

- Совместимые стандарты

WMA версия 9

- Совместимые частоты дискретизации

HIGH PROFILE 32, 44.1, 48 (kHz) (кГц)

- Совместимые скорости передачи данных

HIGH PROFILE 32—320 (kbps) (кбит/с), VBR)

- Имена файлов

Только файлы с расширением .mp3 или .wma могут быть распознаны как файлы MP3/WMA и воспроизведены.

- Теги ID3 и WMA

К MP3-файлам могут добавляться теги ID3, позволяющие записывать название дорожки, имя исполнителя и т.д.

Система совместима с ID3 версия 1.0, 1.1 и с тегами ID3 версия 2.2, 2.3, 2.4. (Количество символов основано на ID3 версия 1.0 и 1.1.)

Метки WMA можно добавить к WMA-файлам, что позволяет записывать название дорожки и имя исполнителя так же, как с использованием тегов ID3.

- Воспроизведение MP3 и WMA

- Когда подключено устройство, содержащее MP3- или WMA-файлы, все файлы на USB-накопителе будут проверены. После окончания проверки файлов воспроизводится первый MP3- или WMA-файл. Для того чтобы проверка файла закончилась быстрее, рекомендуем не включать никакие файлы кроме MP3- или WMA-файлов или не создавать ненужных папок.
- Когда подключено USB-устройство и в качестве аудиоисточника выбран режим USB-накопителя, USB устройство начнет воспроизведение первого файла в первой папке. Если отсоединить и заново подключить это же устройство (при условии, что его содержимое не изменялось), воспроизведение USB-накопителя продолжится с того места, на котором оно было остановлено в прошлый раз.

- Расширения

Если расширения файлов .mp3 и .wma используются для файлов, отличных от MP3- и WMA-файлов, они могут быть пропущены (не воспроизведены).

- Воспроизведение

- Для того чтобы воспроизводить MP3-файлы с устойчиво хорошим качеством звука, рекомендуем использовать фиксированную скорость передачи данных не менее 128 kbps (кбит/с) и частоту дискретизации 44.1 kHz (кГц).
- На рынке имеется широкое разнообразие свободно распространяемого программного обеспечения для кодирования MP3- и WMA-файлов. В зависимости от статуса кодирования и формата файла в начале воспроизведения может слышаться звук плохого качества или шум. В некоторых случаях воспроизведение может быть вообще невозможно.
- Microsoft, Windows и Windows Media являются зарегистрированными торговыми марками Microsoft Corporation в США и других странах.

**ПРЕДУПРЕЖДЕНИЕ****■ Во время движения**

Не подключайте USB-накопитель и не используйте органы управления. Это может привести к аварии с серьезными или смертельными травмами.

**ВНИМАНИЕ!****■ Во избежание повреждения USB-накопителя или его контакта**

- Не оставляйте USB-накопитель в автомобиле. Температура внутри автомобиля может повыситься.
- Не нажимайте и не оказывайте излишнего давления на USB-накопитель, когда он подключен.
- Не вставляйте посторонние предметы в разъем.

Использование AUX-разъема

Этот разъем может использоваться для подключения портативного аудиоустройства и его прослушивания через динамики автомобиля. Нажимайте кнопку “MEDIA”, пока не появится “AUX”.

Подключение портативного плеера

→стр. 308

■ Управление портативными аудиоустройствами, подключенными к аудиосистеме

Громкость можно регулировать с помощью органов управления аудиосистемой автомобиля. Все остальные настройки можно выполнять на самом портативном аудиоустройстве.

■ При использовании портативного аудиоустройства, подключенного к электрической розетке

Во время воспроизведения может быть слышен шум. Воспользуйтесь источником питания портативного аудиоустройства.

Аудиосистема/телефон с интерфейсом Bluetooth®

Следующие действия можно выполнить с помощью беспроводной связи Bluetooth®:

◆ Аудиосистема с интерфейсом Bluetooth®

Аудиосистема с интерфейсом Bluetooth® обеспечивает прослушивание музыки, воспроизводимой на портативном цифровом аудиоплеере (портативном плеере) через динамики автомобиля по каналу беспроводной связи.

Эта аудиосистема поддерживает технологию Bluetooth® – систему беспроводной передачи данных, обеспечивающую прослушивание музыки с портативных аудиоустройств без использования проводов. Если ваш портативный плеер не поддерживает технологию Bluetooth®, эта аудиосистема с интерфейсом Bluetooth® работать не будет.

◆ Телефон с интерфейсом Bluetooth® (система громкой связи)

Эта система поддерживает технологию Bluetooth®, благодаря которой можно совершать или принимать вызовы, не используя провода для подключения мобильного телефона к системе, а также не управляя мобильным телефоном.

Последовательность регистрации/подключения устройства

1. Зарегистрируйте устройство с интерфейсом Bluetooth® для использования с аудиосистемой (→стр. 343)



2. Подключите зарегистрированное устройство с интерфейсом Bluetooth® для использования (→стр. 344, 345)



3. Настройте автоматическое подключение устройства (→стр. 346)



4. Проверьте состояние подключения Bluetooth® (→стр. 339)

Для использования для аудиосистемы



5. Используйте аудиосистему с интерфейсом Bluetooth® (→стр. 352)

Для использования для телефона с функцией громкой связи



5. Используйте телефон с интерфейсом Bluetooth® (→стр. 355)

Аудиоустройство

- ① Состояние подключения Bluetooth®

Если не отображается “BT”, пользоваться аудиосистемой/телефоном с интерфейсом Bluetooth® невозможно.

- ② Отображает меню настройки

- ③ Ручка настройки/пролистывания
Выбирает элементы, такие как меню и номер

Поверните: Выбирает элемент

Нажатие: Вводит выбранный элемент

Нажатие и удержание: Отображает информацию, которая слишком длинная для отображения на дисплее за один раз (в зависимости от типа аудиоустройства с интерфейсом Bluetooth®)

- ④ Переключатель снятия трубки

Включает систему громкой связи/начинает вызов

- ⑤ Переключатель завершения вызова

Выключает систему громкой связи/завершает вызов/отклоняет вызов

- ⑥ Выбирает номера для быстрого набора (управление телефоном с интерфейсом Bluetooth®)

- ⑦ Дисплей

Отображается сообщение, имя, номер и т.п.

Строчные буквы и специальные символы не могут быть отображены.

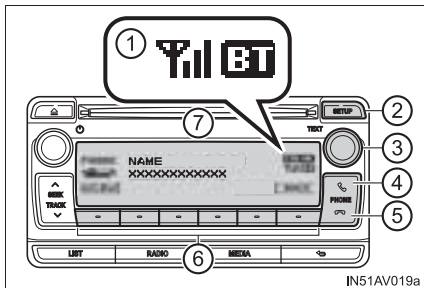

Микрофон

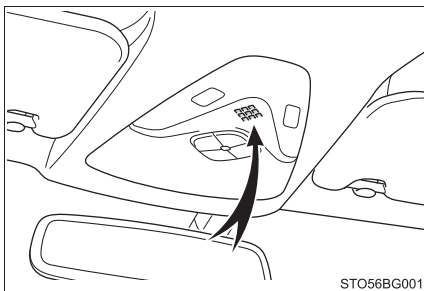

Список меню аудиосистемы/телефона с интерфейсом Bluetooth®

Для открытия меню нажмите на ручку настройки/пролистывания и перемещения по меню с помощью ручки.

Первое меню	Второе меню	Третье меню	Подробности операции
"Bluetooth*"	"Pairing"	-	Регистрация устройства с интерфейсом Bluetooth®
	"List phone"	-	Перечисление зарегистрированных мобильных телефонов
	"List audio"	-	Перечисление зарегистрированных портативных плееров
	"Passkey"	-	Смена пароля
	"BT Power"	-	Включение или выключение автоматического подключения устройства
	"Bluetooth* info"	"Device name" "Device address"	Отображение состояния устройства
	"Display setting"	-	Включение или выключение отображения подтверждения автоматического подключения
	"Reset"	-	Инициализация настроек

*: Bluetooth является зарегистрированной торговой маркой компании Bluetooth SIG. Inc.

Первое меню	Второе меню	Третье меню	Подробности операции
"TEL"	"Phonebook"	"Add contacts"	Добавление нового номера
		"Add SD"	Регистрация номера для быстрого набора
		"Delete call history"	Удаление номера, сохраненного в журнале вызовов
		"Delete contacts"	Удаление номера, сохраненного в телефонной книге
		"Delete Phonebook"	Удаление данных телефонной книги
	"HF sound setting"	"Call volume"	Настройка громкости вызова
		"Ringtone volume"	Настройка громкости мелодии звонка
		"Ringtone"	Настройка мелодии звонка
	"Transfer histories"	-	Передача журналов вызовов

■ Функции аудиосистемы/телефона с интерфейсом Bluetooth®

В зависимости от устройства с интерфейсом Bluetooth® определенные функции могут быть недоступны.

Использование переключателей на рулевом колесе*

Переключатели на рулевом колесе можно использовать для управления подключенным мобильным телефоном или портативным цифровым аудиоплеером (портативный плеер).

Управление телефоном с интерфейсом Bluetooth® с помощью переключателей на рулевом колесе

- ① Громкость
При помощи данной кнопки нельзя отрегулировать громкость голосовых подсказок.
- ② Переключатель снятия трубки
Включает/выключает систему громкой связи/начинает вызов
- ③ Переключатель завершения вызова
Выключает систему громкой связи/завершает вызов/
отклоняет вызов

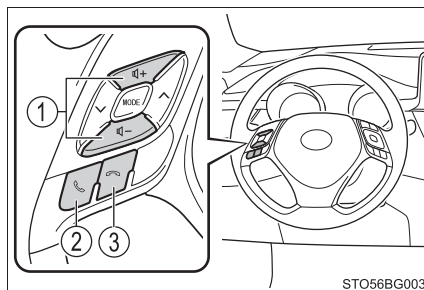

Регистрация устройства с интерфейсом Bluetooth®

Перед началом использования аудиосистемы/телефона с интерфейсом Bluetooth® необходимо зарегистрировать устройство с интерфейсом Bluetooth® в системе. Можно зарегистрировать до 5 устройств с интерфейсом Bluetooth®.

Порядок регистрации устройства с интерфейсом Bluetooth®

- 1 Нажмите кнопку “SETUP” или кнопку возврата и выберите “Bluetooth*” с помощью ручки.
- 2 Нажмите на ручку и выберите “Pairing” с помощью ручки.
Отобразится пароль.
- 3 Устройства с интерфейсом Bluetooth®, несовместимые с SSP (Secure Simple Pairing): Введите пароль в устройство.
Устройства с интерфейсом Bluetooth®, совместимые с SSP (Secure Simple Pairing): Выберите “YES” для регистрации устройства. В зависимости от типа устройства оно может регистрироваться автоматически.

Если устройство с интерфейсом Bluetooth® обладает функциями музыкального плеера и мобильного телефона, обе функции будут распознаны одновременно. При удалении устройства обе функции будут удалены одновременно.

Если переключатель снятия трубки нажат и включается режим “TEL”, когда нет зарегистрированных телефонов, автоматически отобразится экран регистрации.

*: Bluetooth является зарегистрированной торговой маркой компании Bluetooth SIG, Inc.

Использование меню "SETUP" (меню "Bluetooth*")

Для работы системы необходимо зарегистрировать устройство с интерфейсом Bluetooth®. Следующие функции можно использовать для зарегистрированных устройств:

Регистрация портативного плеера

Выберите "Pairing" с помощью ручки настройки/пролистывания (→стр. 340) и выполните процедуру регистрации портативного плеера. (→стр. 343)

Перечисление зарегистрированных мобильных телефонов

Выберите "List phone" с помощью ручки настройки/пролистывания. (→стр. 340) Будет отображаться список зарегистрированных мобильных телефонов.

- Подключение зарегистрированного мобильного телефона в аудиосистеме

1 Выберите название мобильного телефона для подключения, используя ручку настройки/пролистывания.

2 Выберите "Select" с помощью ручки.

- Удаление зарегистрированного мобильного телефона

1 Выберите название мобильного телефона для удаления, используя ручку настройки/пролистывания.

2 Выберите "Delete" с помощью ручки.

3 Нажмите ("YES").

*: Bluetooth является зарегистрированной торговой маркой компании Bluetooth SIG, Inc.

Перечисление зарегистрированных портативных плееров

Выберите "List audio" с помощью ручки настройки/пролистывания. (→стр. 340) Будет отображаться список зарегистрированных портативных плееров.

- Подключение зарегистрированного портативного плеера к аудиосистеме

1 Выберите название портативного плеера для подключения, используя ручку настройки/пролистывания.

2 Выберите "Select" с помощью ручки.

- Удаление зарегистрированного портативного плеера

1 Выберите название портативного плеера для удаления, используя ручку настройки/пролистывания.

2 Выберите "Delete" с помощью ручки.

3 Нажмите ("YES").

Смена пароля

1 Выберите "Passkey" с помощью ручки настройки/пролистывания. (→стр. 340)

2 Выберите пароль из 4 - 8 цифр с помощью ручки.

Вводите номер по 1 цифре.

3 Когда весь номер для регистрации в качестве пароля введен, снова нажмите на ручку.

Если регистрируемый пароль состоит из 8 цифр, нажатие на ручку не требуется.

Включение или выключение автоматического подключения устройства

Если "BT Power" включено, зарегистрированное устройство будет подключено автоматически, когда замок запуска двигателя поворачивается в положение "ACC" (автомобили без интеллектуальной системы доступа и пуска без ключа) или режим ACCESSORY (автомобили с интеллектуальной системой доступа и пуска без ключа).

- 1 Выберите "BT Power" с помощью ручки настройки/пролистывания. (→стр. 340)
- 2 Выберите "ON" или "OFF" с помощью ручки.

Отображение состояния устройства

Выберите "Bluetooth* info" с помощью ручки настройки/пролистывания. (→стр. 340)

- Отображение названия устройства

Выберите "Device name" с помощью ручки настройки/пролистывания.

- Отображение адреса устройства

Выберите "Device address" с помощью ручки настройки/пролистывания.

*: Bluetooth является зарегистрированной торговой маркой компании Bluetooth SIG, Inc.

Включение или выключение отображения подтверждения автоматического подключения

Если "Display setting" включено, состояние подключения портативного плеера будет отображаться, когда замок запуска двигателя поворачивается в положение "ACC" или "ON" (автомобили без интеллектуальной системы доступа и пуска без ключа) или режим ACCESSORY или IGNITION ON (автомобили с интеллектуальной системой доступа и пуска без ключа).

- 1 Выберите "Display setting" с помощью ручки настройки/пролистывания. (→стр. 340)
- 2 Выберите "ON" или "OFF" с помощью ручки.

Инициализация

Выберите "Reset" с помощью ручки настройки/пролистывания.
(→стр. 340)

- Инициализация звуковых настроек

Выберите "Sound setting" с помощью ручки настройки/пролистывания и нажмите ("YES").

Для получения сведений о звуковых настройках: →стр. 309

- Инициализация информации об устройстве

Выберите "Car device info" с помощью ручки настройки/пролистывания и нажмите ("YES").

Автоматическое подключение портативного устройства, будет инициализировано отображение подтверждения автоматического подключения и пароля.

- Инициализация всех настроек

Выберите "All initialize" с помощью ручки настройки/пролистывания и нажмите ("YES").

Использование меню "SETUP" (меню "TEL")

Добавление нового номера телефона

Выберите "Add contacts" с помощью ручки настройки/пролистывания.
(→стр. 340)

- Передача всех контактов с мобильного телефона

Выберите "Overwrite all" с помощью ручки настройки/пролистывания и нажмите ("YES").

- Передача одного контакта с мобильного телефона

Выберите "Add one contact" с помощью ручки настройки/пролистывания и нажмите ("YES").

Настройка номеров быстрого набора

- 1 Выберите "Add SD" с помощью ручки настройки/пролистывания.
(→стр. 340)

- 2 Выберите требуемые данные с помощью ручки.

- 3 Нажмите требуемую кнопку предустановки (от [1] до [5]).

Для получения сведений о настройке быстрого набора из журнала вызовов:
→стр. 356

Для получения сведений об удалении быстрого набора: →стр. 355

Удаление журналов вызовов

Выберите "Delete call history" с помощью ручки настройки/пролистывания. (→стр. 340)

- Удаление журнала исходящих вызовов

- 1 Выберите "Outgoing Calls" с помощью ручки настройки/пролистывания.



- 2 Выберите требуемый номер телефона с помощью ручки и нажмите ("YES").

Для удаления всех данных из журнала исходящих вызовов нажмите ("ALL") и затем нажмите ("YES").

● Удаление журнала входящих вызовов

1 Выберите "Incoming Calls" с помощью ручки настройки/пролистывания.



2 Выберите требуемый номер телефона с помощью ручки и нажмите  ("YES").

Для удаления всех данных из журнала входящих вызовов нажмите  ("ALL") и затем нажмите  ("YES").

● Удаление журнала пропущенных вызовов

1 Выберите "Missed Calls" с помощью ручки настройки/пролистывания.



2 Выберите требуемый номер телефона с помощью ручки и нажмите  ("YES").

Для удаления всех данных из журнала пропущенных вызовов нажмите  ("ALL") и затем нажмите  ("YES").

● Удаление номера из всех журналов вызовов (Исходящие вызовы, Входящие вызовы и Пропущенные вызовы)

1 Выберите "All Calls" с помощью ручки настройки/пролистывания.

2 Выберите требуемый номер телефона с помощью ручки и нажмите  ("YES").

Для удаления всех данных из журналов вызовов нажмите  ("ALL") и затем нажмите  ("YES").

Удаление зарегистрированного номера телефона

- 1 Выберите "Delete contacts" с помощью ручки настройки/пролистывания. (→стр. 340)
- 2 Выберите требуемый номер телефона с помощью ручки и нажмите  ("YES").

Для удаления всех зарегистрированных номеров телефона выберите "All delete" с помощью ручки и нажмите  ("YES").

Удаление телефонной книги другого мобильного телефона

- 1 Выберите "Delete Phonebook" с помощью ручки настройки/пролистывания. (→стр. 340)
- 2 Выберите требуемую телефонную книгу с помощью ручки и нажмите  ("YES").

Настройка громкости вызова

- 1 Выберите "Call volume" с помощью ручки настройки/пролистывания. (→стр. 340)
- 2 Измените громкость вызова.

Для уменьшения громкости: Поверните ручку против часовой стрелки.

Для увеличения громкости: Поверните ручку по часовой стрелке.

Настройка громкости мелодии звонка

- 1 Выберите "Ringtone volume" с помощью ручки настройки/пролистывания. (→стр. 340)
- 2 Измените громкость мелодии звонка.
Для уменьшения громкости: Поверните ручку против часовой стрелки.
Для увеличения громкости: Поверните ручку по часовой стрелке.

Настройка мелодии звонка

- 1 Выберите "Ringtone" с помощью ручки настройки/пролистывания. (→стр. 340)
- 2 С помощью ручки выберите мелодию звонка (1 - 3). Для настройки выбранной мелодии звонка нажмите на ручку.

Передача журналов вызовов

Выберите "Transfer histories" с помощью ручки настройки/пролистывания (→стр. 340) и нажмите ("YES").

■ Номер телефона

Можно сохранить до 1000 имен.

■ Журнал вызовов

В каждой памяти журнала исходящих, входящих или пропущенных вызовов может храниться до 10 номеров.

■ Ограничение количества цифр

Номер телефона, превышающий 24 цифры, зарегистрировать нельзя.

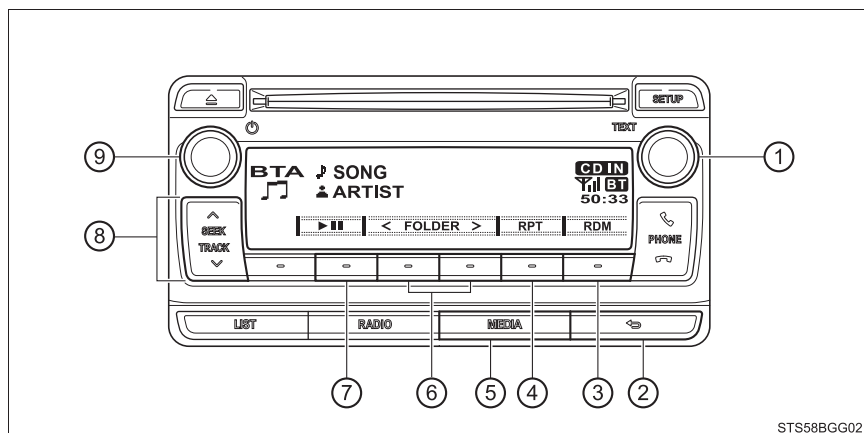

Эксплуатация портативного плеера с интерфейсом Bluetooth®



STS58BGG02

- | | |
|--|---|
| <p>① Ручка настройки/пролистывания
Выбор дорожки или
отображение текстового
сообщения</p> <p>② Кнопка возврата</p> <p>③ Воспроизведение в случайном
порядке</p> <p>④ Воспроизведение с повтором</p> <p>⑤ Изменение аудиоисточника/
воспроизведения</p> | <p>⑥ Выбор альбома</p> <p>⑦ Воспроизведение/пауза</p> <p>⑧ Выбор дорожки, быстрая
перемотка вперед или назад</p> <p>⑨ Ручка питания/громкости
Нажатие: Включение или
выключение аудиосистемы
Поверните: Регулировка
громкости</p> |
|--|---|

Выбор альбома

Нажмите  (“<FOLDER”) или  (“FOLDER>”), чтобы выбрать требуемый альбом.

Выбор дорожки

Нажмите “^” или “v” на кнопке “SEEK TRACK”, чтобы выбрать требуемую дорожку.

Быстрая перемотка дорожек вперед и назад

Нажмите и удерживайте “^” или “v” на кнопке “SEEK TRACK”.

Воспроизведение с повтором

При нажатии на  (“RPT”) режимы изменяются в следующей последовательности:

Повтор дорожки→Повтор альбома→Выкл.

Воспроизведение в случайном порядке

При нажатии на  (“RDM”) режимы изменяются в следующей последовательности:

Альбом в случайном порядке→Все дорожки в случайном порядке→Выкл.

Воспроизведение и приостановка воспроизведения дорожек

Нажмите  ( ).

Переключение показаний

Нажмите на ручку настройки/пролистывания

Название дорожки, имя исполнителя и название альбома отображаются на дисплее.

Для того чтобы вернуться к предыдущим показаниям, нажмите на ручку или кнопку возврата.

■ Функции аудиосистемы с интерфейсом Bluetooth®

В зависимости от подключенного к системе портативного плеера определенные функции могут быть недоступны.

■ Дисплей



→стр. 318

Совершение телефонного вызова



Для открытия режима “TEL” нажмите переключатель снятия трубки.





Набор номера путем выбора имени

- 1 Выберите “Phonebook” с помощью ручки настройки/пролистывания.
- 2 Выберите требуемое название с помощью ручки и нажмите переключатель снятия трубки.

При нажатии на  (“Add S. Dial”) и затем на одну из кнопок быстрого набора (от  (1) до  (5)), пока выбрано требуемое имя, его можно зарегистрировать в качестве быстрого набора.

Быстрый набор

- 1 Выберите “Speed dials” с помощью ручки настройки/пролистывания.
- 2 Нажмите требуемую кнопку предустановки (от  (1) до  (5)) и нажмите переключатель снятия трубки.

Для удаления зарегистрированного номера быстрого набора после выбора требуемой кнопки предустановки (от  (1) до  (5)) нажмите  (“DELETE”) и затем -  (“YES”).

Набор путем ввода номера

- 1 Выберите “Dial by number” с помощью ручки настройки/пролистывания.
- 2 Введите номер телефона и нажмите переключатель снятия трубки.

Набор номера из журналов вызовов

- 1 Выберите “All Calls”, “Missed Calls”, “Incoming Calls” или “Outgoing Calls” с помощью ручки настройки/пролистывания.
- 2 Выберите требуемый номер с помощью ручки и нажмите переключатель снятия трубки.

Можно выполнить следующие операции:

- Регистрация номера в качестве быстрого набора

Нажмите (“Add S. Dial”) и затем нажмите требуемую кнопку предустановки (от (1) до (5)).

- Удаление выбранного номера

Нажмите (“DELETE”) и затем - (“YES”).

Прием телефонного вызова

Ответ на вызов

Нажмите переключатель снятия трубки.

Отклонение вызова

Нажмите переключатель завершения разговора.

Прием вызова во время разговора по телефону

Нажмите переключатель снятия трубки.

Повторное нажатие на переключатель снятия трубки выполняет возврат к предыдущему вызову.

Регулировка громкости мелодии звонка во время приема вызова

Для уменьшения громкости: Поверните ручку питания/громкости против часовой стрелки.

Для увеличения громкости: Поверните ручку питания/громкости по часовой стрелке.

Разговор по телефону

Передача вызова

Вызов можно передать между мобильным телефоном и системой во время набора номера, приема вызова или во время разговора. Используйте один из следующих способов:

- a. Управляйте мобильным телефоном.

См. руководство, прилагаемое к мобильному телефону, для получения информации об управлении телефоном.

- b. Нажмите  (“PHONE”).*



*: Эта операция может быть выполнена только для передачи вызова с мобильного телефона в систему во время вызова.

Выключение звука вашего голоса

Нажмите  (“MUTE”).

Ввод цифр

Нажмите  (0-9) и используйте ручку настройки/пролистывания для ввода требуемых цифр.

- Для отправки введенных цифр нажмите  (“SEND”).
- По окончании нажмите  (“EXIT”) для возврата на предыдущий экран.

Настройка громкости вызова

Для уменьшения громкости: Поверните ручку питания/громкости против часовой стрелки.

Для увеличения громкости: Поверните ручку питания/громкости по часовой стрелке.

■ Во время разговора по телефону

- Не говорите одновременно с другим собеседником.
- Сохраняйте невысокую громкость голоса входящего вызова. Иначе увеличится голосовое эхо.

■ Автоматическая регулировка громкости

Когда скорость автомобиля составляет 80 км/ч (км/ч) или более, громкость автоматически увеличивается. Громкость возвращается к предыдущей настройке, когда скорость автомобиля снижает до 70 км/ч (км/ч) или ниже.

■ Функции системы телефонных вызовов

В зависимости от мобильного телефона определенные функции могут быть недоступны.

■ Ситуации, когда другой собеседник может не распознавать ваш голос

- При движении по неровной дороге
- Во время движения на высокой скорости
- Когда воздух поступает из вентиляционных отверстий на микрофон
- Когда вентилятор системы кондиционирования воздуха издает громкий шум

Bluetooth®

■ При использовании аудиосистемы/телефона с интерфейсом Bluetooth®

- В следующих условиях система может не функционировать.
 - Портативный плеер не поддерживает Bluetooth®
 - Мобильный телефон находится вне зоны обслуживания
 - Устройство с интерфейсом Bluetooth® выключено
 - Элемент питания устройства с интерфейсом Bluetooth® разряжен
 - Устройство с интерфейсом Bluetooth® не подключено к системе
 - Устройство с интерфейсом Bluetooth® находится за сиденьем или в перчаточном ящике, либо в отделении в центральном подлокотнике, либо касается или закрыто металлическими предметами
- Во время воспроизведения аудиосистемы с интерфейсом Bluetooth® возможна задержка при подключении мобильного телефона.
- В зависимости от типа портативного аудиоплеера, подключенного к системе, работа может немного отличаться, а некоторые функции могут быть недоступными.

■ При передаче права собственности на автомобиль

Обязательно инициализируйте систему во избежание доступа к персональным данным. (→стр. 347)

■ О Bluetooth®

Bluetooth является зарегистрированной торговой маркой компании Bluetooth SIG, Inc.



■ Совместимые модели

- Технические характеристики Bluetooth®:
 - версия 1.1 или выше (рекомендовано: версия 2.1 + EDR или выше)
- Следующие профили:
 - A2DP (расширенный профиль распределения звука) версия 1.0 или выше (рекомендовано: версия 1.2 или выше)
 - AVRCP (профиль удаленного управления аудио/видео) версия 1.0 или выше (рекомендовано: версия 1.3 или выше)

Портативные плееры, подключаемые к аудиосистеме с интерфейсом Bluetooth®, должны соответствовать приведенным ниже техническим характеристикам. Однако помните, что некоторые функции могут быть ограничены в зависимости от типа портативного плеера.

- Мобильный телефон
 - HFP (Hands Free Profile) версия 1.0 или выше (рекомендовано: версия 1.5)
 - OPP (Object Push Profile) версия 1.1
 - PBAP (Phone Book Access Profile) версия 1.0

**ПРЕДУПРЕЖДЕНИЕ****■ Предостережение во время движения**

Соблюдайте следующие меры предосторожности во избежание несчастных случаев, которые могут привести к серьезным или смертельным травмам.

- Не используйте мобильный телефон.
- Не подключайте устройство с интерфейсом Bluetooth® и не управляйте органами его управления.

■ Предупреждение относительно электромагнитных помех

● Ваша аудиосистема оборудована антеннами Bluetooth®. Лицам с имплантированными кардиостимуляторами, кардиостимуляторами ресинхронизационной терапии или имплантированными кардиодефибрилляторами не следует находиться рядом с антеннами Bluetooth®. Радиоволны могут негативно повлиять на работу таких устройств.

● Перед использованием устройств с интерфейсом Bluetooth® людям, пользующимся какими-либо другими электрическими медицинскими устройствами, помимо имплантированных кардиостимуляторов, кардиостимуляторов ресинхронизационной терапии или имплантированных кардиодефибрилляторов, следует проконсультироваться с изготовителем этих устройств о том, каким образом радиоволны влияют на работу таких устройств. Радиоволны могут неожиданно влиять на работу таких медицинских устройств.

**ВНИМАНИЕ!****■ Во избежание повреждения устройства с интерфейсом Bluetooth®**

Не оставляйте устройство с интерфейсом Bluetooth® в автомобиле. Температура в салоне автомобиля может повыситься, что приведет к повреждению устройства.

6-1. Использование системы кондиционирования воздуха и обогревателя

Механическая система кондиционирования воздуха364

Автоматическая система кондиционирования воздуха370

Обогреватель рулевого колеса/обогреватели сидений379

6-2. Использование фонарей освещения салона

Список фонарей освещения салона381

- Фонари освещения салона382

- Фонари персонального освещения383

6-3. Использование мест для хранения

Список мест для хранения ... 384

- Перчаточный ящик 385

- Отделение в центральном подлокотнике 385

- Держатели для бутылок..... 386

- Подстаканники 387

Элементы багажного отделения 388

6-4. Использование других элементов салона

Другие элементы салона 392

- Солнцезащитные козырьки 392

- Косметические зеркала 392

- Часы..... 393

- Электрическая розетка 394

- Поручни 395

ЭРА-ГЛОНАСС/ЭВАК 396

Механическая система кондиционирования воздуха*

Органы управления системой кондиционирования воздуха

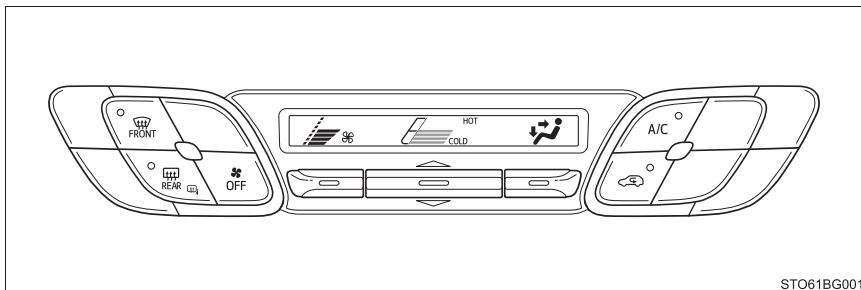

*: При наличии

■ Регулировка настройки температуры

- ① Увеличивает температуру
- ② Уменьшает температуру

Если индикатор



выключен, система будет выдувать воздух окружающей температуры или нагретый воздух.

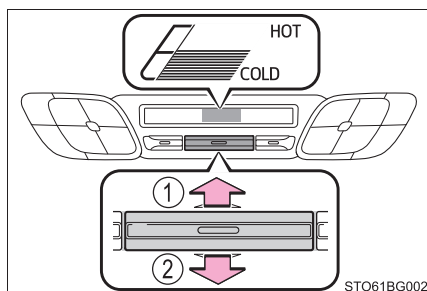

STO61BG002

■ Настройка частоты вращения вентилятора

- ① Увеличивает частоту вращения вентилятора
- ② Уменьшает частоту вращения вентилятора

Нажмите



чтобы

выключить вентилятор.

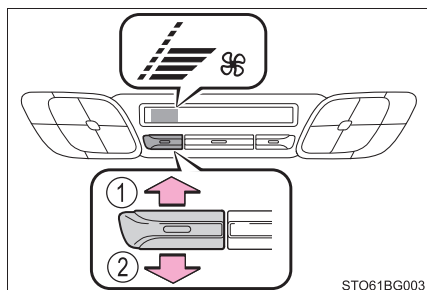

STO61BG003

■ Изменение режима распределения потоков воздуха

Для изменения режима распределения потоков воздуха переместите ручку изменения направления потоков воздуха вверх или вниз.

Используемые воздуховыпускные отверстия переключаются при каждом нажатии на ручку.

- ① Потоки воздуха направлены к верхней части тела.
- ② Потоки воздуха направлены к верхней части тела и к ногам.
- ③ Потоки воздуха направлены к ногам.
- ④ Потоки воздуха направлены к ногам, и работает обогреватель ветрового стекла.

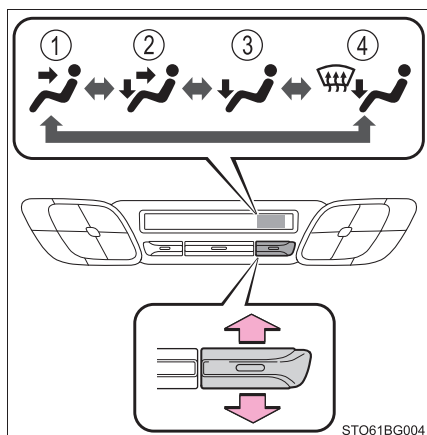

STO61BG004

Другие функции

- **Переключение между режимами притока наружного воздуха и рециркуляции воздуха**

Нажмите .

Переключение между режимами притока наружного воздуха (индикатор выключен) и рециркуляции воздуха (индикатор включен) осуществляется

каждый раз при нажатии на .

- **Обогрев ветрового стекла**

Обогреватели используются, чтобы устранить запотевание с ветрового и передних боковых стекол.

Нажмите .

Работает функция осушения, и увеличивается частота вращения вентилятора.

Установите кнопку режима притока наружного воздуха/рециркуляции воздуха в режим притока наружного воздуха, если используется режим рециркуляции воздуха. (Может переключаться автоматически.)

Для того чтобы быстро устранить запотевание ветрового стекла и передних боковых стекол, увеличьте поток воздуха и температуру.

Для возврата в предыдущий режим снова нажмите , когда будет устранено запотевание ветрового стекла.

- **Обогрев заднего стекла и наружных зеркал заднего вида**

Обогреватели используются для обогрева заднего стекла, удаления капель дождя, росы и инея с наружных зеркал заднего вида.

Нажмите .

Обогреватели автоматически выключаются через некоторое время.

Воздуховыпускные отверстия

■ Местоположение воздуховыпускных отверстий

Воздуховыпускные отверстия и объем воздуха изменяются в соответствии с выбранным режимом распределения потоков воздуха. (→стр. 365)

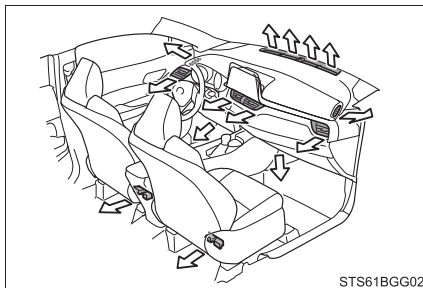

■ Регулировка положения и открытие и закрытие воздуховыпускных отверстий

- ① Направьте поток воздуха влево или вправо, вверх или вниз.
- ② Поверните ручку, чтобы открыть или закрыть вентиляционное отверстие.

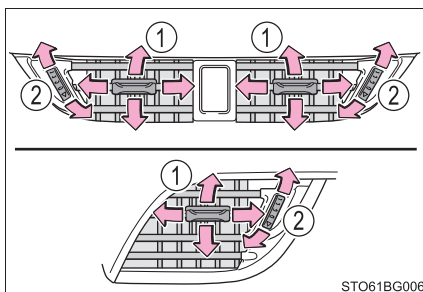

■ Запотевание стекол

- Стекла будут быстро запотевать при высокой влажности в автомобиле.

При включении  из отверстий будет производиться осушение воздуха и эффективно устраняться запотевание ветрового стекла.

- Если выключить , стекла могут запотевать быстрее.
- Если используется режим рециркуляции воздуха, стекла могут запотевать.

■ Режим притока наружного воздуха/рециркуляции воздуха

- При движении по пыльным дорогам, таким как туннели или в плотном транспортном потоке, установите  в режим рециркуляции воздуха. Это эффективно предотвращает попадание наружного воздуха в салон автомобиля. Во время охлаждения настройка режима рециркуляции воздуха также будет эффективно охлаждать салон автомобиля.

- Режимы притока наружного воздуха/рециркуляции воздуха могут автоматически переключаться в зависимости от настройки температуры или температуры в салоне.

■ Когда наружная температура падает почти до 0°C

Функция осушения может не работать даже при нажатии на .

■ Запахи от работы системы вентиляции и кондиционирования воздуха

- Для притока свежего воздуха установите систему кондиционирования воздуха в режим притока наружного воздуха.
- Во время использования системы кондиционирования воздуха изнутри и снаружи автомобиля в нее могут попадать и скапливаться там различные запахи. Это может затем привести к выделению запахов через вентиляционные отверстия.
- Для того чтобы уменьшить появление возможных запахов: Время включения нагнетательного вентилятора может задерживаться на непродолжительный период сразу после включения системы кондиционирования воздуха в автоматическом режиме.

■ Фильтр системы кондиционирования воздуха

→стр. 457



ПРЕДУПРЕЖДЕНИЕ

■ Во избежание запотевания ветрового стекла

- Не используйте  во время охлаждения воздуха в очень влажную погоду.

Разница между температурой наружного воздуха и температурой ветрового стекла может привести к запотеванию внешней поверхности ветрового стекла и ухудшить обзор.

- Не размещайте ничего на приборной панели, что может закрыть воздуховыпускные отверстия. В противном случае поток воздуха может блокироваться, препятствуя работе обогревателей ветрового стекла.

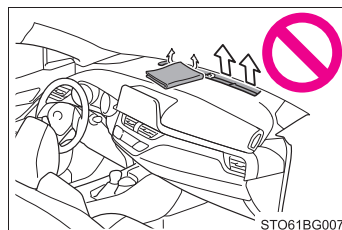

■ Во избежание ожогов

Не касайтесь поверхностей наружных зеркал заднего вида, когда их обогреватели включены.

**ВНИМАНИЕ!****■ Во избежание разрядки аккумуляторной батареи**

Не оставляйте систему обогревателя включенной при выключенном двигателе дольше, чем это необходимо.

Автоматическая система кондиционирования воздуха*

Воздуховыпускные отверстия и частота вращения вентилятора автоматически регулируются в соответствии с настройкой температуры.

Органы управления системой кондиционирования воздуха

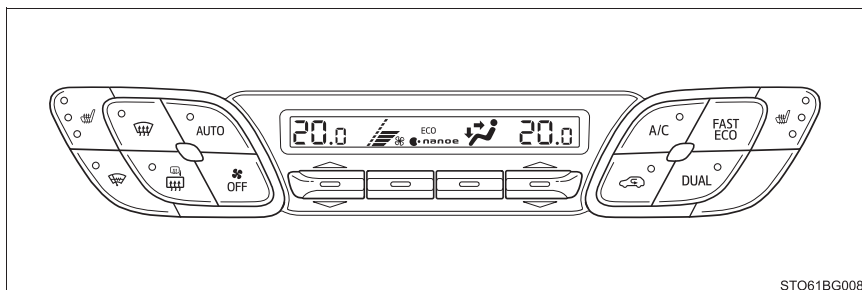

STO61BG008

*: При наличии

■ Регулировка настройки температуры

- ① Увеличивает температуру
- ② Уменьшает температуру

Если индикатор



выключен, система будет выдувать воздух окружающей температуры или нагретый воздух.

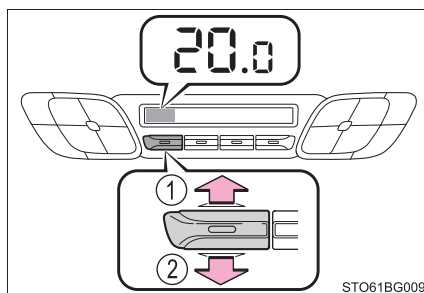

STO61BG009

■ Настройка частоты вращения вентилятора

- ① Увеличивает частоту вращения вентилятора
- ② Уменьшает частоту вращения вентилятора

Нажмите , чтобы выключить вентилятор.

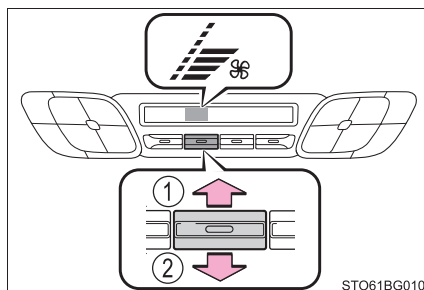

STO61BG010

■ Изменение режима распределения потоков воздуха

Для изменения режима распределения потоков воздуха переместите ручку изменения направления потоков воздуха вверх или вниз.

Используемые воздуховыпускные отверстия переключаются при каждом нажатии на ручку.

- ① Потоки воздуха направлены к верхней части тела.
- ② Потоки воздуха направлены к верхней части тела и к ногам.
- ③ Потоки воздуха направлены к ногам.
- ④ Потоки воздуха направлены к ногам, и работает обогреватель ветрового стекла.

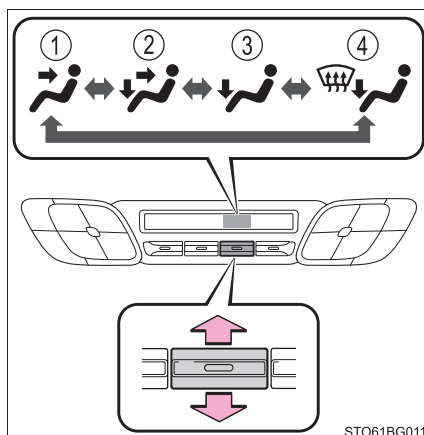

STO61BG011

Использование автоматического режима

- 1 Нажмите  .

Функция осушения начнет работать. Воздуховыпускные отверстия и частота вращения вентилятора автоматически регулируются в соответствии с настройкой температуры.

- 2 Отрегулируйте настройку температуры.

- 3 Нажмите  .

Функция охлаждения и осушения переключается между режимами включения и выключения при каждом нажатии на  .

- 4 Для того чтобы остановить операцию, нажмите  .

■ Индикатор автоматического режима

Если используется настройка частоты вращения вентилятора или режимы распределения потоков воздуха, индикатор автоматического режима погаснет. Однако автоматический режим для функций, кроме используемых, поддерживается.

■ Регулировка температуры отдельно для сидений водителя и переднего пассажира

Для того чтобы включить режим двухзонной регулировки, выполните одну из следующих процедур:

- Нажмите  .

- Отрегулируйте настройку температуры со стороны переднего пассажира.

При включении режима двухзонной регулировки включается индикатор.

Другие функции

- **Переключение между режимами притока наружного воздуха и рециркуляции воздуха**

Нажмите .

Переключение между режимами притока наружного воздуха (индикатор выключен) и рециркуляции воздуха (индикатор включен) осуществляется

каждый раз при нажатии на .

- **Обогрев ветрового стекла**

Обогреватели используются, чтобы устранить запотевание с ветрового и передних боковых стекол.

Нажмите .

Работает функция осушения, и увеличивается частота вращения вентилятора.

Установите кнопку режима притока наружного воздуха/рециркуляции воздуха в режим притока наружного воздуха, если используется режим рециркуляции воздуха. (Может переключаться автоматически.)

Для того чтобы быстро устранить запотевание ветрового стекла и передних боковых стекол, увеличьте поток воздуха и температуру.

Для возврата в предыдущий режим снова нажмите , когда будет устранено запотевание ветрового стекла.

■ Обогрев заднего стекла и наружных зеркал заднего вида

Обогреватели используются для обогрева заднего стекла, удаления капель дождя, росы и инея с наружных зеркал заднего вида.

Нажмите .

Обогреватели автоматически выключаются через некоторое время.

■ Антиобледенитель передних стеклоочистителей

Данная функция используется для предотвращения образования льда на ветровом стекле и щетках стеклоочистителей.

Нажмите .

Антиобледенитель передних стеклоочистителей автоматически выключится через некоторое время.

■ Индивидуальные настройки нагнетательного вентилятора

Настройки частоты вращения вентилятора можно изменить.

1 Нажмите .

2 Нажмите .

3 При каждом нажатии на  частота вращения вентилятора изменяется следующим образом.

“NORMAL” → “ECO” → “FAST”



Воздуховыпускные отверстия

■ Местоположение воздуховыпускных отверстий

Воздуховыпускные отверстия и объем воздуха изменяются в соответствии с выбранным режимом распределения потоков воздуха. (→стр. 371)

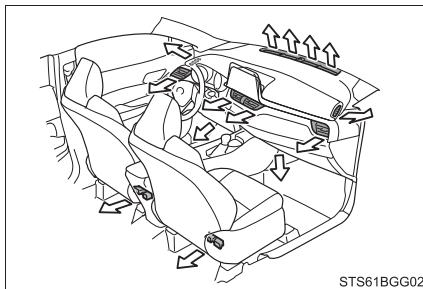

■ Регулировка положения и

открытие и закрытие воздуховыпускных отверстий

- ① Направьте поток воздуха влево или вправо, вверх или вниз.
- ② Поверните ручку, чтобы открыть или закрыть вентиляционное отверстие.

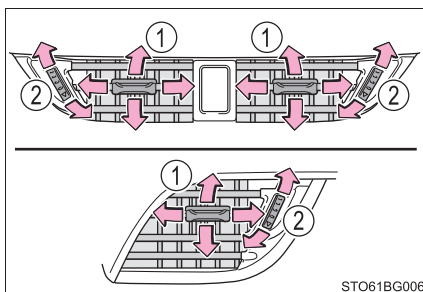



■ Использование автоматического режима

Частота вращения вентилятора регулируется автоматически в соответствии с настройкой температуры и окружающими условиями.

Поэтому вентилятор может остановиться на некоторое время, пока теплый или холодный воздух не будет готов к подаче сразу после нажатия на .

■ Запотевание стекол

● Стекла будут быстро запотевать при высокой влажности в автомобиле. При включении  из отверстий будет производиться осушение воздуха и эффективно устраняться запотевание ветрового стекла.

● Если выключить , стекла могут запотевать быстрее.

● Если используется режим рециркуляции воздуха, стекла могут запотевать.

■ Режим притока наружного воздуха/рециркуляции воздуха

● Во время движения по пыльным дорогам, например, в тоннелях или в плотном транспортном потоке, установите кнопку режима притока наружного воздуха/рециркуляции воздуха в режим рециркуляции воздуха. Это эффективно предотвращает попадание наружного воздуха в салон автомобиля. Во время охлаждения настройка режима рециркуляции воздуха также будет эффективно охлаждать салон автомобиля.

● Режимы притока наружного воздуха/рециркуляции воздуха могут автоматически переключаться в зависимости от настройки температуры или температуры в салоне.

■ Управление системой кондиционирования воздуха в режиме экономичного вождения

● В режиме экономичного вождения, в целях экономии топлива, управление системой кондиционирования воздуха выполняется следующим образом:

- Количество оборотов двигателя и работа компрессора регулируются, чтобы ограничить мощность обогрева/охлаждения
- Частота вращения вентилятора ограничивается, если выбран автоматический режим

● Для повышения производительности системы кондиционирования воздуха выполните следующие действия:

- Отрегулируйте частоту вращения вентилятора
- Отрегулируйте настройку температуры
- Выключите режим экономичного вождения

● Даже когда выбран режим экономичного вождения, экономичный режим системы кондиционирования воздуха можно выключить, нажав на .

■ Когда наружная температура падает почти до 0°C

Функция осушения может не работать даже при нажатии на .

■ Запахи от работы системы вентиляции и кондиционирования воздуха

- Для притока свежего воздуха установите систему кондиционирования воздуха в режим притока наружного воздуха.
- Во время использования системы кондиционирования воздуха изнутри и снаружи автомобиля в нее могут попадать и скапливаться там различные запахи. Это может затем привести к выделению запахов через вентиляционные отверстия.
- Для того чтобы уменьшить появление возможных запахов:
 - Рекомендуется настроить систему кондиционирования воздуха в режим притока наружного воздуха перед выключением двигателя автомобиля.
 - Время включения нагнетательного вентилятора может задерживаться на непродолжительный период сразу после включения системы кондиционирования воздуха в автоматическом режиме.

■ папое™ *1 (при наличии)

В системе кондиционирования воздуха используется технология папое™. Это помогает наполнить салон свежим воздухом, выделяя слегка кислые ионы папое™, покрытые частицами воды, через вентиляционное отверстие со стороны переднего пассажира *2.

- Когда вентилятор включен, система папое™ включается.
- Производительность системы максимизируется, когда вентилятор работает в следующих условиях. Если не соблюдаются следующие условия, папое™ может не работать с полной мощностью.
 - Используются воздуховыпускные отверстия подачи воздуха к верхней части тела, к верхней части тела и к ногам или к ногам. (→стр. 365)
 - Вентиляционное отверстие со стороны пассажира открыто.
- Когда папое™ работает, выделяется небольшое количество озона, и в некоторых ситуациях может ощущаться слабый запах. Однако это приблизительно соответствует количеству озона в природных условиях, например, в лесу, которое не оказывает негативного влияния на человеческий организм.
- Во время работы может быть слышен легкий шум. Это не является неисправностью.

*1: папое™ и значок папое™ являются торговыми марками Panasonic Corporation.

*2: В зависимости от условий температуры и влажности, частоты вращения вентилятора и направления потока воздуха папое™ может не работать с полной мощностью.

■ Фильтр системы кондиционирования воздуха

→стр. 457

■ Индивидуальная настройка

Настройки (напр., настройку системы кондиционирования воздуха) можно изменить.

(Индивидуально настраиваемые функции →стр. 562)



ПРЕДУПРЕЖДЕНИЕ

■ Во избежание запотевания ветрового стекла

- Не используйте  во время охлаждения воздуха в очень влажную погоду.

Разница между температурой наружного воздуха и температурой ветрового стекла может привести к запотеванию внешней поверхности ветрового стекла и ухудшить обзор.

- Не размещайте ничего на приборной панели, что может закрыть воздуховыпускные отверстия. В противном случае поток воздуха может блокироваться, препятствуя работе обогревателей ветрового стекла.

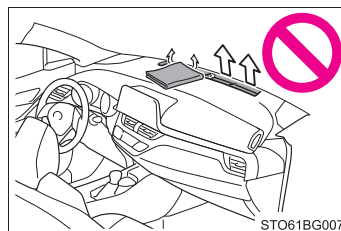

■ Во избежание ожогов

- Не касайтесь поверхностей наружных зеркал заднего вида, когда их обогреватели включены.
- Не касайтесь нижней части стекла или боковых частей передних стоек, когда включен антиобледенитель передних стеклоочистителей.

■ panoe™ (при наличии)

Не разбирайте и не ремонтируйте генератор, так как в нем имеются высоковольтные детали.

Обратитесь к дилеру Toyota, если требуется ремонт генератора.



ВНИМАНИЕ!

■ Во избежание разрядки аккумуляторной батареи

Не оставляйте систему кондиционирования воздуха включенной при выключенном двигателе дольше, чем это необходимо.

■ Во избежание повреждения системы panoe™ (при наличии)

Не вставляйте никакие предметы в вентиляционное отверстие со стороны переднего пассажира, не прикрепляйте ничего к нему и не обрабатывайте аэрозолями область вокруг него. Эти предметы и действия могут стать причиной неисправности генератора.

Обогреватель рулевого колеса* /обогреватели сидений*

Обогреватель рулевого колеса и обогреватели сидений обогревают приливы рулевого колеса и сиденья соответственно.

ПРЕДУПРЕЖДЕНИЕ

- Во избежание получения травмы следует соблюдать осторожность, когда какое-либо лицо, входящее в одну из следующих категорий, касается рулевого колеса и сидений при включенном обогревателе:
 - Младенцы, маленькие дети, пожилые люди, больные и люди с ограниченными физическими возможностями
 - Люди с чувствительной кожей
 - Уставшие люди
 - Люди, употреблявшие спиртные напитки или принимавшие лекарства, которые вызывают сонливость (снотворное, лекарства от простуды и т.д.)
- Соблюдайте следующие меры предосторожности во избежание ожогов или перегрева
 - Не накрывайте сиденье покрывалом или подушкой при использовании обогревателя сиденья.
 - Не используйте обогреватель дольше, чем это необходимо.

ВНИМАНИЕ!

- Не размещайте на сиденье тяжелые предметы с неровной поверхностью, не протыкайте сиденье острыми предметами (иголками, гвоздями и т.д.).
- Во избежание разрядки аккумуляторной батареи не используйте функции, когда двигатель выключен.

Обогреватель рулевого колеса

Включает/выключает обогреватель рулевого колеса

Индикатор загорается, когда работает обогреватель рулевого колеса.

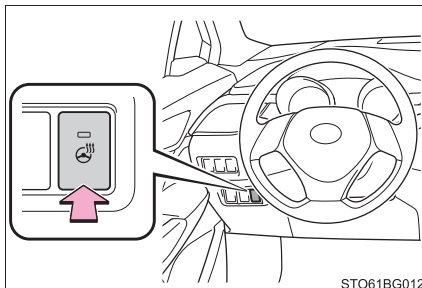

■ Рабочее состояние

▶ Автомобили без интеллектуальной системы доступа и пуска без ключа

Обогреватель рулевого колеса можно использовать, когда замок запуска двигателя находится в положении "ON".

▶ Автомобили с интеллектуальной системой доступа и пуска без ключа

Обогреватель рулевого колеса можно использовать, когда замок запуска двигателя находится в режиме IGNITION ON.

Обогреватели сидений

Каждый раз при нажатии на переключатель рабочее состояние переключается следующим образом.

Hi (горят 3 сегмента) → Mid (горят 2 сегмента) → Lo (горит 1 сегмент) → Off

Индикатор уровня (янтарный) загорается во время работы.

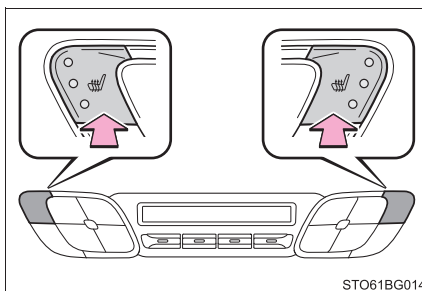

■ Рабочее состояние

▶ Автомобили без интеллектуальной системы доступа и пуска без ключа

Обогреватели сидений можно использовать, когда замок запуска двигателя находится в положении "ON".

▶ Автомобили с интеллектуальной системой доступа и пуска без ключа

Обогреватели сидений можно использовать, когда замок запуска двигателя находится в режиме IGNITION ON.

Список фонарей освещения салона

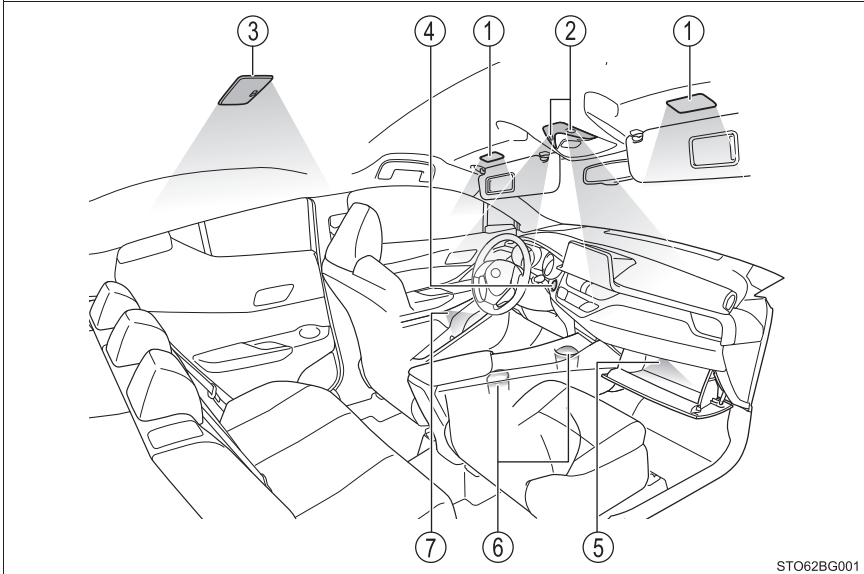

- ① Лампы подсветки косметических зеркал (при наличии) (→стр. 392)
- ② Передний фонарь освещения салона/передние фонари персонального освещения (→стр. 382, 383)
- ③ Задний фонарь освещения салона (→стр. 382)
- ④ Лампа подсветки замка запуска двигателя (автомобили с интеллектуальной системой доступа и пуска без ключа)
- ⑤ Фонарь подсветки перчаточного ящика (→стр. 385)
- ⑥ Подсветка подстаканников (при наличии)
- ⑦ Фонари подсветки обивки двери (при наличии)

Фонари освещения салона

■ Передние

Включает/выключает положение двери

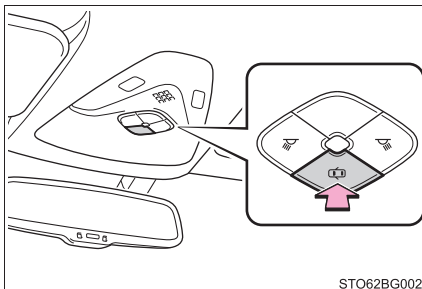

■ Задние

① Вкл.

② Положение двери

Действие связано с главным переключателем передних фонарей освещения салона. Когда переключатель выключен, фонарь не включается.

③ Выкл.

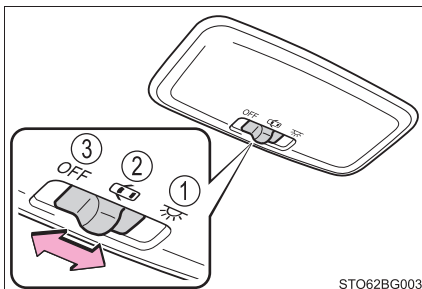

Фонари персонального освещения

Включает/выключает фонари

Когда фонари включаются благодаря связи с датчиком положения двери, фонарь не выключится, даже если нажать на выключатель.

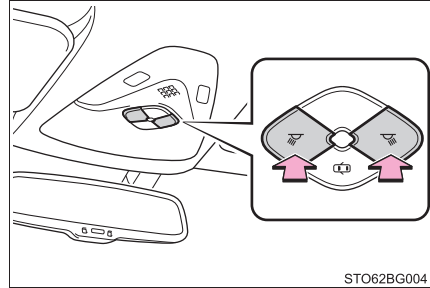

■ Система освещения при посадке

- ▶ Автомобили без интеллектуальной системы доступа и пуска без ключа

Когда переключатель фонарей освещения салона находится в положении двери, фонари освещения салона включаются/выключаются автоматически в зависимости от положения замка запуска двигателя и от того, заблокированы/разблокированы или открыты/закрыты двери.

- ▶ Автомобили с интеллектуальной системой доступа и пуска без ключа

Когда переключатель фонарей освещения салона находится в положении двери, фонари освещения салона и лампа подсветки замка запуска двигателя включаются/выключаются автоматически в зависимости от режима замка запуска двигателя, наличия электронного ключа и от того, заблокированы/разблокированы или открыты/закрыты двери.

■ Подсветка наружных зеркал (при наличии)

Подсветка автоматически включается в зависимости от наличия электронного ключа (автомобили с интеллектуальной системой доступа и пуска без ключа) или при разблокировке дверей.

■ Во избежание разрядки аккумуляторной батареи

Следующие фонари автоматически погаснут через 20 минут:

- Фонарь освещения салона/фонари персонального освещения
- Задний фонарь освещения салона
- Фонарь освещения багажного отделения
- Лампы подсветки косметических зеркал (при наличии)

■ Индивидуальная настройка

Настройки (напр., время, истекшее до выключения фонарей) можно изменить. (Индивидуально настраиваемые функции: →стр. 562)

Список мест для хранения

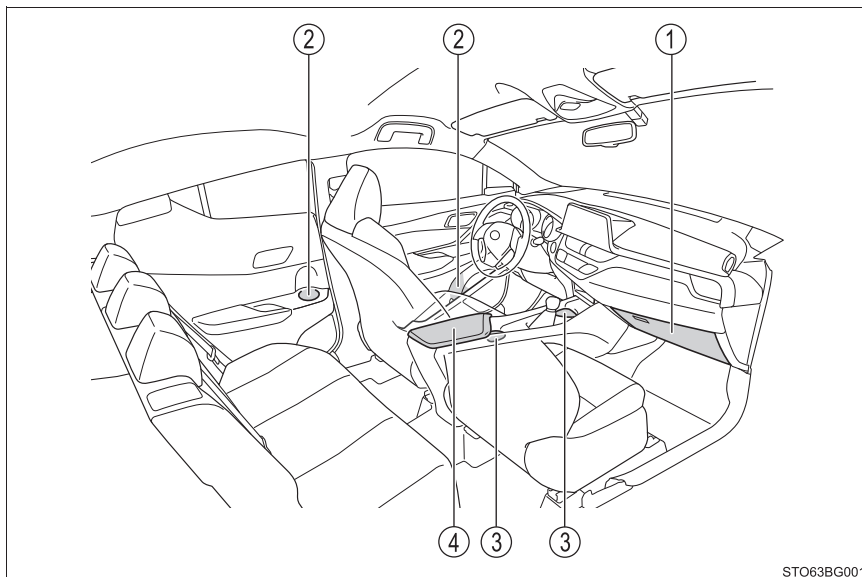

- ① Перчаточный ящик (→стр. 385) ③ Подстаканники (→стр. 387)
 ② Держатели для бутылок (→стр. 386) ④ Отделение в центральном подлокотнике (→стр. 385)

⚠ ПРЕДУПРЕЖДЕНИЕ

- Не оставляйте в местах, предназначенных для хранения, очки, зажигалки или аэрозольные баллоны, так как при повышении температуры в салоне может произойти следующее:
 - Очки могут деформироваться от высокой температуры или треснуть при контакте с другими хранящимися предметами.
 - Зажигалки или аэрозольные баллоны могут взорваться. При контакте с другими хранящимися предметами зажигалка может воспламениться, а аэрозольный баллон может испускать газ, создавая опасность возникновения пожара.
- Во время движения или когда отделения для хранения не используются, держите крышки закрытыми, а лотки чистыми. В случае резкого торможения или внезапного заноса может произойти несчастный случай, если пассажир ударится об открытую крышку или предметы, которые хранятся внутри.

Перчаточный ящик

Нажмите кнопку, чтобы открыть перчаточный ящик.

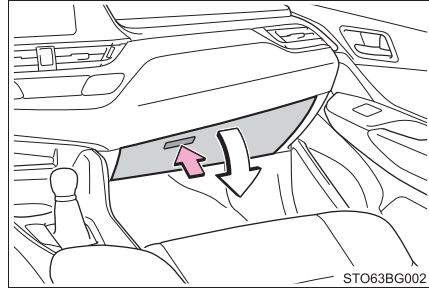

Фонарь подсветки перчаточного ящика включается при включении задних фонарей.

Отделение в центральном подлокотнике

Поднимите крышку, оттягивая ручку вверх.

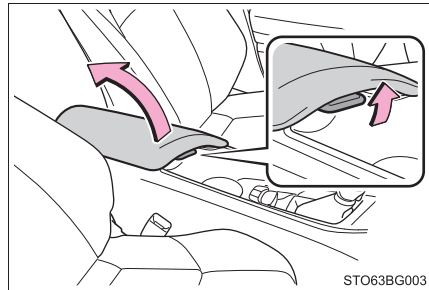

Держатели для бутылок

▶ Передние

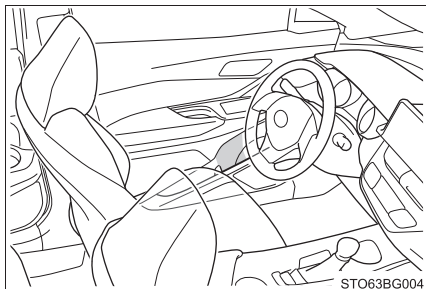

▶ Задние

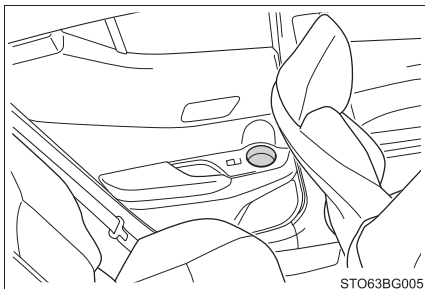

- При хранении бутылки следует закрывать крышку.
- Бутылка может быть непригодной для хранения в зависимости от ее размера или формы.

⚠ ПРЕДУПРЕЖДЕНИЕ

Не храните в держателях для бутылок ничего, кроме бутылок. Другие предметы могут быть выброшены из держателей в случае аварии или резкого торможения, и стать причиной травмы.

Подстаканники

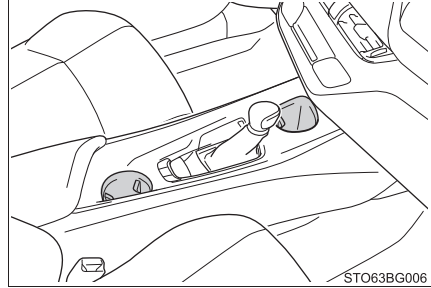

Перегородку заднего подстаканника можно переворачивать, снимать, можно также изменять глубину этого подстаканника.

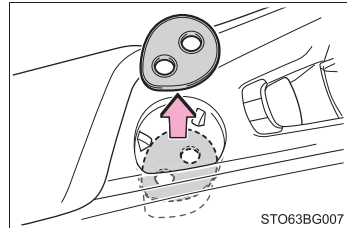

ПРЕДУПРЕЖДЕНИЕ

- Не помещайте в подстаканники ничего, кроме стаканов или алюминиевых банок. Другие предметы могут быть выброшены из подстаканников в случае аварии или резкого торможения, и стать причиной травмы.
- Соблюдайте следующие меры предосторожности. Пренебрежение ими может привести к серьезным травмам, например, к ожогам.
 - Закрывайте горячие напитки крышкой.
 - Проверьте, что предмет может быть закреплен внутренней опорой.
 - Не допускайте, чтобы высота стакана превышала высоту подлокотника.
 - Не используйте перегородку в переднем подстаканнике, т.к. она предназначена только для заднего подстаканника.

Элементы багажного отделения

Крюки для крепления груза (при наличии)

Крюки для крепления груза предназначены для фиксации незакрепленных предметов.

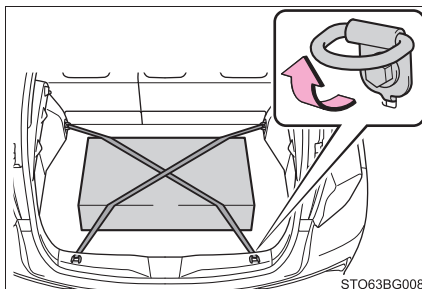

ПРЕДУПРЕЖДЕНИЕ

Во избежание травмы всегда возвращайте крюки для крепления груза на место, когда они не используются.

Крюки для продуктовых пакетов

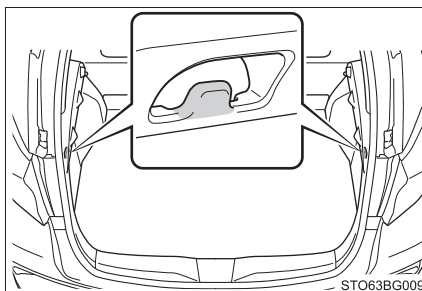

ВНИМАНИЕ!

Не вешайте предметы тяжелее 2 кг (кг) на крюк для продуктовых пакетов.

Дополнительные ящики

Снимите панель дна багажника.

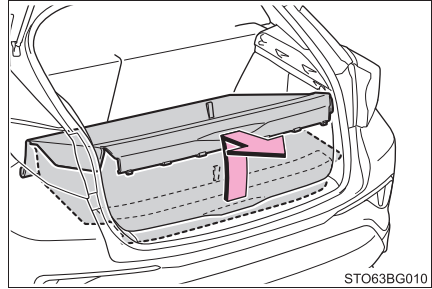

► Тип А

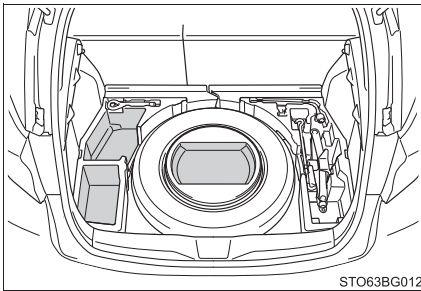

► Тип В

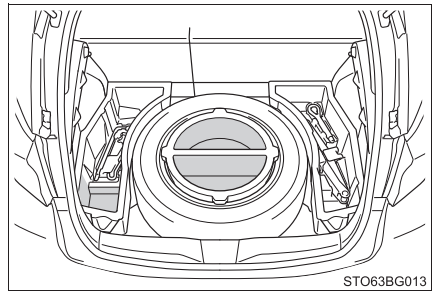
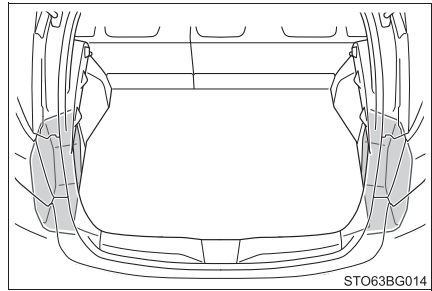
**Боковые дополнительные ящики**

Место для хранения медицинской аптечки

► Тип А

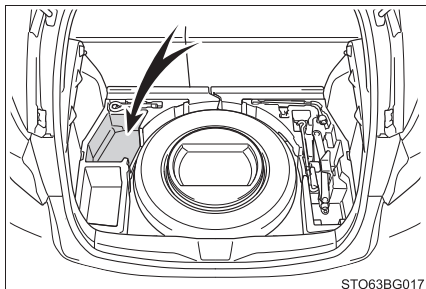

► Тип В

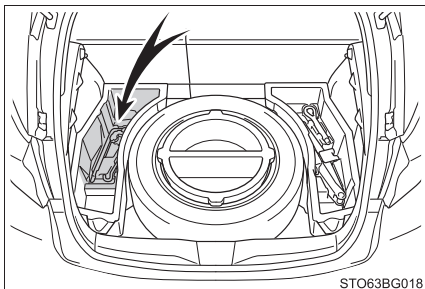

Шторка багажного отделения

- 1 Отстегните шнуры и верните шторку багажного отделения в горизонтальное положение.

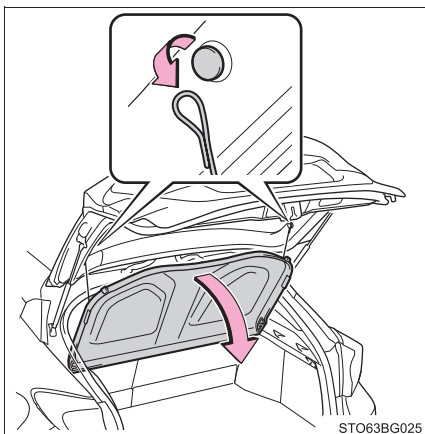

- 2 Потяните ее к себе, а затем поднимите шторку и снимите ее.

① Положение установки

При установке убедитесь, что шторка надежно установлена в начальное положение.

② Положение снятия

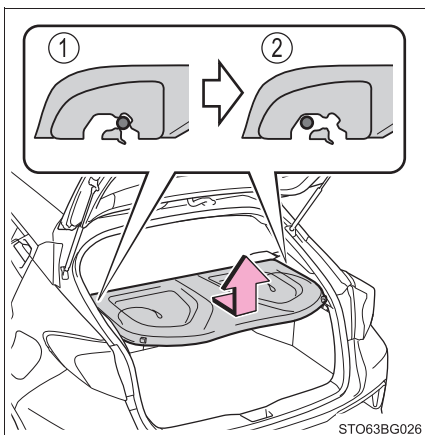

**ПРЕДУПРЕЖДЕНИЕ**

- Не размещайте ничего на шторке багажного отделения. В случае внезапного торможения или поворота предмет может полететь и ударить пассажира. Это может стать причиной неожиданного несчастного случая с серьезными или смертельными травмами.
- Не позволяйте детям забираться на шторку багажного отделения. В противном случае можно повредить шторку багажного отделения, что может стать причиной серьезной травмы или смерти ребенка.

Другие элементы салона

Солнцезащитные козырьки

- ① Для того чтобы установить козырек в переднее положение, откиньте его вниз.
- ② Для того чтобы установить козырек в боковое положение, откиньте его вниз, снимите с крючка, затем поверните его в сторону.

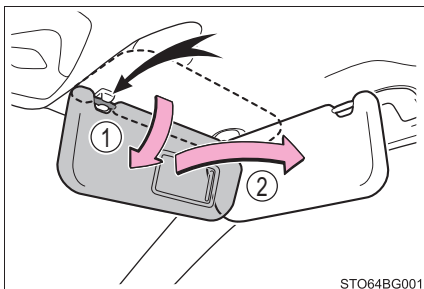

Косметические зеркала

Для того чтобы открыть, сдвиньте крышку.

Лампа включается, когда открывается крышка. (при наличии)

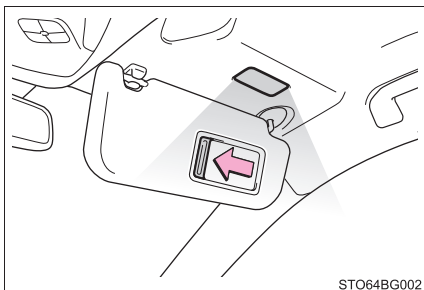

Часы

Часы можно отрегулировать, нажимая и удерживая кнопки.

- ① Регулирует часы
- ② Регулирует минуты

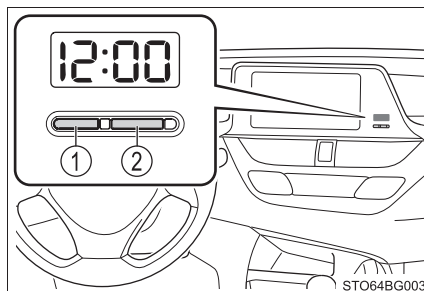

- Автомобили без интеллектуальной системы доступа и пуска без ключа:
Часы отображаются, когда замок запуска двигателя находится в положении "ACC" или "ON".
Автомобили с интеллектуальной системой доступа и пуска без ключа:
Часы отображаются, когда замок запуска двигателя находится в режиме ACCESSORY или IGNITION ON.
- При отсоединении и повторном подключении клемм аккумуляторной батареи часы будут автоматически настроены на 1:00.

Электрическая розетка

Пожалуйста, используйте источник питания для электронных изделий, потребляющих менее 12 V (В) пост. тока/10 А (потребление электроэнергии 120 W (Вт)).

- 1 Поднимите крышку, потянув вверх за ручку, и откройте отделение в центральном подлокотнике.

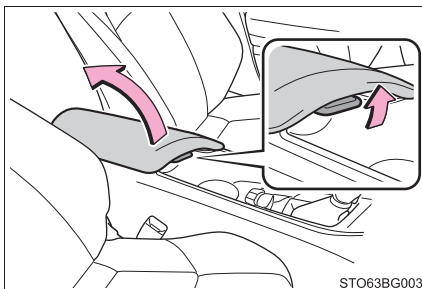

- 2 Откройте крышку.

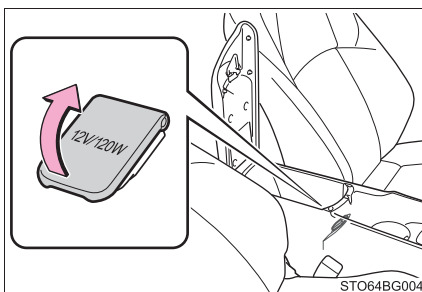

Автомобили без интеллектуальной системы доступа и пуска без ключа:
Электрическую розетку можно использовать, когда замок запуска двигателя находится в положении “ACC” или “ON”.

Автомобили с интеллектуальной системой доступа и пуска без ключа:
Электрическую розетку можно использовать, когда замок запуска двигателя находится в режиме ACCESSORY или IGNITION ON.

ВНИМАНИЕ!

- Во избежание повреждения электрической розетки закройте крышку, когда электрическая розетка не используется.
Посторонние предметы или жидкости, попавшие в электрическую розетку, могут вызвать короткое замыкание.
- Во избежание разрядки аккумуляторной батареи не используйте электрические розетки при выключенном двигателе дольше, чем это необходимо.

Поручни

Поручень, установленный на потолке, можно использовать для поддержания тела на сиденье.

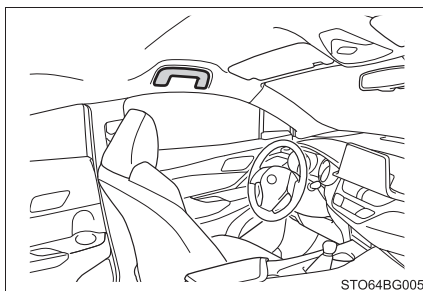

ПРЕДУПРЕЖДЕНИЕ

Не используйте поручень, когда садитесь в автомобиль, выходите из него или встаете с сиденья.

ВНИМАНИЕ!

Во избежание повреждения поручня не размещайте на нем тяжелый груз.

ЭРА-ГЛОНАСС/ЭВАК*

Система экстренного вызова – это система, установленная на транспортном средстве, осуществляющая определение (на основе использования сигналов ГЛОНАСС (GLONASS [Global Navigation Satellite System]) и GPS [Global Positioning System]) координат места нахождения транспортного средства и направления его движения и обеспечивающая формирование и передачу (в некорректируемом виде) информации о транспортном средстве при дорожно-транспортных и иных происшествиях на автомобильных дорогах Российской Федерации/Казахстана, а также двустороннюю голосовую связь транспортного средства с оператором системы ЭРА-ГЛОНАСС/ЭВАК посредством сотовых сетей (GSM).

Экстренный вызов в диспетчерский центр ЭРА-ГЛОНАСС/ЭВАК можно выполнять в автоматическом режиме (через систему Automatic Collision Notification) или в ручном режиме (нажатием кнопки «SOS»).

Оборудование транспортного средства данным устройством является обязательным требованием в соответствии с техническим регламентом Таможенного Союза.

*: действует в зоне покрытия системы ЭРА-ГЛОНАСС/ЭВАК.
Название системы зависит от страны использования.

Компоненты системы

- ① Микрофон
- ② Кнопка «SOS»*
- ③ Индикаторы

*: Эта кнопка предназначена для связи с оператором системы ЭРА-ГЛОНАСС/ЭВАК.

Иные кнопки SOS, имеющиеся в других системах автомобиля, не относятся к устройству и не предназначены для связи с оператором системы ЭРА-ГЛОНАСС/ЭВАК.

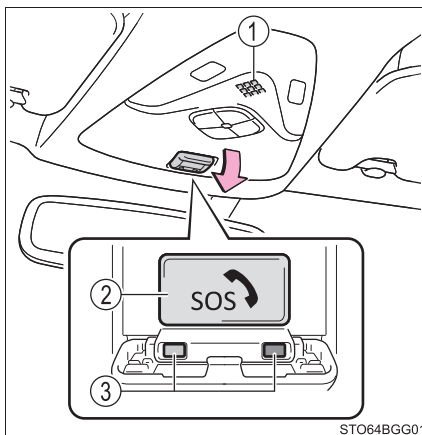

STO64BGG01

Службы экстренного уведомления

■ Режим автоматического срабатывания экстренного вызова

При срабатывании любой из подушек безопасности система осуществляет автоматический вызов в диспетчерский центр ЭРА-ГЛОНАСС/ЭВАК.* При этом оператор получает информацию о точных координатах автомобиля, времени происшествия и VIN автомобиля и пытается поговорить с лицами, находящимися в автомобиле, для оценки ситуации. Если водитель и пассажиры не отвечают, оператор автоматически классифицирует вызов как экстренный, обращается в ближайшую службу экстренной помощи (например, по номеру 112), описывает ситуацию и запрашивает отправку специалистов на место происшествия.

*: В некоторых случаях вызов осуществить невозможно. (→стр. 399)

■ Экстренный вызов в ручном режиме

В экстренном случае необходимо нажать кнопку «SOS» для вызова диспетчерского центра ЭРА-ГЛОНАСС/ЭВАК.* Оператор центра определяет местоположение автомобиля, оценивает ситуацию и направляет необходимую помощь.

Если вы случайно нажали кнопку «SOS», сообщите оператору, что вы не находитесь в экстренной ситуации.

*: В некоторых случаях вызов осуществить невозможно. (→стр. 399)

Индикаторы

Когда переключатель двигателя переведен в положение «ON» (автомобили без интеллектуальной системы доступа и пуска без ключа) или в режим IGNITION ON (автомобили с интеллектуальной системой доступа и пуска без ключа), красный индикатор загорается на 10 секунд, а затем загорается зеленый индикатор, показывая, что система включена. Индикаторы означают следующее:

- Если зеленый индикатор загорается и горит постоянно, система включена.
- Если зеленый индикатор мигает два раза в секунду, это означает, что осуществляется экстренный вызов (в автоматическом или ручном режиме).
- Если не горит ни один индикатор, система не включена.
- Если красный индикатор загорается не сразу после перевода переключателя двигателя в положение «ON» (автомобили без интеллектуальной системы доступа и пуска без ключа) или режим IGNITION ON (автомобили с интеллектуальной системой доступа и пуска без ключа), система может быть неисправна или может быть разряжен резервный аккумулятор.
- Если красный индикатор мигает приблизительно в течение 30 секунд во время совершения экстренного вызова, это означает, что вызов прерван или что сигнал мобильной сети слабый.

Срок службы резервного аккумулятора не превышает 3 лет.

Режим тестирования устройства

Режим тестирования предусмотрен для проверки работоспособности системы экстренного вызова. Для тестирования устройства обратитесь к дилеру Toyota.

**ПРЕДУПРЕЖДЕНИЕ****■ Когда экстренный вызов осуществить невозможно**

- В перечисленных ниже ситуациях совершение экстренного вызова может оказаться невозможным. В таких случаях передайте сообщение в службы экстренного реагирования (например, вызов на номер 112 и т.п.) другим способом, например по расположенному рядом стационарному телефону.
- Даже когда автомобиль находится в зоне охвата мобильной сети, может оказаться сложно соединиться с диспетчерским центром ЭРА-ГЛОНАСС/ЭВАК в случае плохого приема или занятой линии. В таких случаях, несмотря на попытки системы соединиться с диспетчерским центром ЭРА-ГЛОНАСС/ЭВАК, у вас может не получиться совершить экстренный вызов в диспетчерский центр ЭРА-ГЛОНАСС/ЭВАК и обратиться в службы экстренного реагирования.
- Когда автомобиль находится вне зоны охвата мобильной сети, экстренный вызов не может быть осуществлен.
- Если соответствующее оборудование (например, панель кнопки «SOS», индикаторы, микрофон, динамик, DCM (телекоммуникационный блок), антенна или соединяющие оборудование провода) неисправно или повреждено, экстренный вызов не может быть осуществлен.
- Во время экстренного вызова система повторяет попытки соединения с диспетчерским центром ЭРА-ГЛОНАСС/ЭВАК. Однако если она не может соединиться с диспетчерским центром ЭРА-ГЛОНАСС/ЭВАК из-за слабого радиосигнала, система может не подключиться к мобильной сети и вызов будет завершен без подключения. Красный индикатор мигает приблизительно в течение 30 секунд, указывая на то, что подключение не осуществилось.
- Это устройство может не работать после удара по нему.
- Если разряжен аккумулятор или отсутствует подключение, система может не связаться с диспетчерским центром ЭРА-ГЛОНАСС/ЭВАК.

■ Когда система экстренного вызова заменяется новой

Система экстренного вызова должна быть зарегистрирована. Обратитесь к дилеру Toyota.

**ПРЕДУПРЕЖДЕНИЕ****■ В целях безопасности**

- Соблюдайте меры безопасности при вождении.
Функцией этой системы является помощь в совершении экстренных вызовов в случае ДТП или экстренных ситуаций со здоровьем, она не защищает водителя или пассажиров. Соблюдайте меры безопасности при вождении и всегда пристегивайте ремни безопасности.
- В экстренной ситуации жизнь человека является наивысшим приоритетом.
- Если Вы почувствовали запах гари или другой необычный запах, не оставайтесь внутри автомобиля – немедленно эвакуируйтесь в безопасную зону.
- Поскольку система подушек безопасности обнаруживает удары, автоматическое оповещение может не всегда синхронизироваться с работой этой системы. (Если удар осуществлен по задней части автомобиля и т.п.)
- В целях безопасности не совершайте экстренный вызов во время управления автомобилем.
Совершение вызовов во время управления автомобилем может привести к неправильному управлению рулевым колесом, что может привести к ДТП. Остановите автомобиль и проверьте безопасность обстановки вокруг автомобиля, прежде чем совершать экстренный вызов.
- При замене плавких предохранителей используйте только предохранители, отвечающие описанным стандартам. При использовании других предохранителей может произойти возгорание или задымление.
- Использование системы при задымлении или появлении необычного запаха может привести к пожару. Немедленно перестаньте пользоваться системой и обратитесь к дилеру Toyota.

**ВНИМАНИЕ!****■ Во избежание повреждений**

Не подвергайте панель кнопки «SOS» воздействию жидкостей или ударам.

■ В случае неисправности панели кнопки «SOS», динамика или микрофона во время совершения экстренного вызова или самостоятельного технического обслуживания

Совершение экстренного вызова, проверка состояния системы или связь с оператором диспетчерского центра ЭРА-ГЛОНАСС/ЭВАК может оказаться невозможным. Если какое-либо оборудование из вышеперечисленного повреждено, обратитесь к дилеру Toyota.

7-1. Техническое обслуживание и уход	
Очистка и защита экстерьера автомобиля.....	402
Очистка и защита салона автомобиля.....	407
7-2. Техническое обслуживание	
Требования по техническому обслуживанию	410
Плановое техническое обслуживание.....	413
7-3. Самостоятельное техническое обслуживание	
Меры предосторожности при самостоятельном техническом обслуживании.....	423
Капот	427
Установка напольного домкрата	429
Моторный отсек.....	430
Шины	444
Давление в шинах	453
Диски	455
Фильтр системы кондиционирования воздуха	457
Элемент питания беспроводного пульта дистанционного управления/электронного ключа	460
Проверка и замена предохранителей	464
Лампы фонарей.....	468

Очистка и защита экстерьера автомобиля

Выполняйте следующие действия для защиты автомобиля и поддержания его отличного состояния:

- Для того чтобы удалить грязь и пыль, вымойте автомобиль сверху донизу, обильно поливая водой кузов, колесные арки и днище автомобиля.
- Мойте кузов автомобиля, используя губку или мягкую ткань, например, замшу.
- Для удаления сильных загрязнений воспользуйтесь мощным средством для автомобилей и тщательно смойте его водой.
- Вытрите воду.
- При ухудшении качеств водоотталкивающего покрытия обработайте автомобиль воском.

Если на чистой поверхности нет капель воды, наносите воск на холодный кузов автомобиля.

■ Самовосстанавливающееся покрытие

Кузов автомобиля покрыт самовосстанавливающимся покрытием, стойким к мелким поверхностным царапинам, образуемым во время мойки автомобиля и т.д.

- Срок службы покрытия составляет 5 - 8 лет с момента доставки автомобиля с завода.
- Время восстановления различается в зависимости от глубины царапины и наружной температуры.
Срок восстановления может быть короче, когда покрытие нагревается путем нанесения теплой воды.
- Глубокие царапины, вызванные ключами, монетами и т.д., невозможно восстановить.
- Не используйте воск с содержанием абразивов.

■ Автоматическая автомобильная мойка

- Перед мойкой автомобиля сложите зеркала. Начините мыть автомобиль с передней части. Перед началом движения не забудьте разложить зеркала.
- Щетки, используемые на автоматических автомобильных мойках, могут поцарапать поверхность автомобиля, повредив его лакокрасочное покрытие.
- Задний спойлер может быть непригодным для мойки на некоторых автоматических автомобильных мойках. Кроме того, существует повышенная опасность повреждения автомобиля.

■ Автомобильная мойка высокого давления

- Следите за тем, чтобы форсунки мойки не находились очень близко к стеклам.
- Перед использованием автомобильной мойки проверьте, чтобы лючок топливного бака был закрыт.

■ Примечание касательно интеллектуальной системы доступа и пуска без ключа (при наличии)

Если на ручку двери попадает влага, в то время как электронный ключ находится в радиусе действия, дверь может разблокироваться и заблокироваться несколько раз. В этом случае перед мойкой автомобиля выполните следующие процедуры исправления:

- Поместите ключ на расстояние не менее 2 м (м) или более от автомобиля во время мойки. (Следите за тем, чтобы ключ не был украден.)
- Установите электронный ключ в режим энергосбережения элемента питания, чтобы отключить интеллектуальную систему доступа и пуска без ключа. (→стр. 125)

■ Легкосплавные диски (при наличии)

- Незамедлительно удаляйте любую грязь, используя нейтральное моющее средство.
- После использования незамедлительно смойте чистящее средство водой.
- Для защиты ЛКП от повреждения обязательно соблюдайте следующие меры предосторожности.
 - Не используйте кислотные, щелочные или абразивные чистящие средства
 - Не используйте жесткие щетки
 - Не используйте чистящее средство для мытья колес, когда они горячие, например, после поездок или стоянки в жаркую погоду

■ Бамперы и боковые молдинги

Не очищайте их с помощью абразивных чистящих средств.

⚠ ПРЕДУПРЕЖДЕНИЕ

■ Во время мойки автомобиля

Не используйте воду внутри моторного отсека. Это может привести к возгоранию электрических компонентов и т.д.

■ При очистке ветрового стекла (автомобили со стеклоочистителем с датчиком дождя)

Установите переключатель стеклоочистителей в выключенное положение.

Если переключатель стеклоочистителей находится в режиме "AUTO", стеклоочистители могут неожиданно сработать в следующих ситуациях и стать причиной защемления кистей рук или других серьезных травм, а также привести к повреждению щеток стеклоочистителей.

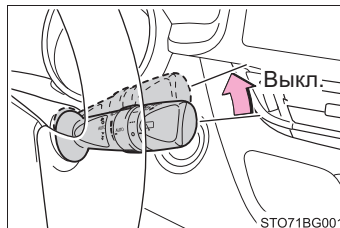

- Когда до верхней части ветрового стекла, где находится датчик капель дождя, дотрагиваются рукой
- Когда мокрую тряпку или подобный предмет подносят близко к датчику капель дождя
- Если что-либо ударяется о ветровое стекло
- Если вы непосредственно касаетесь корпуса датчика, или что-то ударяется о датчик капель дождя

■ Меры предосторожности при обращении с выхлопной трубой

Выхлопная труба сильно нагревается от проходящих по ней выхлопных газов.

При мойке автомобиля будьте внимательны и не прикасайтесь к выхлопной трубе, пока она не остынет, в противном случае можно получить ожоги.

■ Меры предосторожности при обращении с задним бампером с системой контроля мертвых зон (при наличии)

Если краска заднего бампера сколота или поцарапана, система может работать неправильно. Если это произошло, обратитесь к дилеру Toyota.

**ВНИМАНИЕ!****■ Во избежание повреждения лакокрасочного покрытия и коррозии кузова и деталей (легкосплавных дисков и т.д.)**

- Немедленно вымойте автомобиль в следующих случаях:
 - После поездки вблизи берега моря
 - После поездки по дорогам, посыпанным солью
 - Если окрашенная поверхность испачкана гудроном или древесной смолой
 - Если на окрашенной поверхности имеются насекомые или пятна от насекомых или птиц
 - После движения по местности, загрязненной сажей, жирной копотью, рудничной пылью, железными опилками или химическими веществами
 - Если автомобиль сильно загрязнен пылью или грязью
 - Если на окрашенную поверхность попали такие жидкости, как бензол или бензин
- Если краска сколота или поцарапана, следует как можно быстрее восстановить лакокрасочное покрытие.
- Во избежание коррозии дисков устраните с них все загрязнения и храните в помещении с низкой влажностью, когда диски не используются.

■ Очистка внешних фонарей

- Мойте осторожно. Не используйте органические вещества и не трите жесткой щеткой.
Это может повредить поверхности фонарей.
- Не наносите воск на поверхность фонарей.
Воск может вызвать повреждение рассеивателей.

■ Во избежание повреждения рычагов передних стеклоочистителей

Для того чтобы поднять рычаги стеклоочистителей от ветрового стекла, сначала потяните вверх рычаг со стороны водителя, затем проделайте то же самое с рычагом со стороны переднего пассажира. Для возвращения рычагов в исходное положение начинайте со стороны переднего пассажира.

■ При пользовании автоматической автомобильной мойкой (автомобили со стеклоочистителем с датчиком дождя)

Установите переключатель стеклоочистителей в выключенное положение. Если переключатель стеклоочистителей находится в режиме "AUTO", очистители могут сработать, что может привести к повреждению щеток стеклоочистителя.

 **ВНИМАНИЕ!****■ При использовании автомобильной мойки высокого давления**

- Автомобили с задней камерой: Во время мойки автомобиля не направляйте струю воды от мойки высокого давления непосредственно на камеру или на участок рядом с ней. Из-за удара струи воды под высоким напором возможно нарушение нормальной работы устройства.
- Не приближайте наконечник форсунки близко к пылезащитным чехлам (резиновые или пластмассовые кожухи), разъемам или к следующим деталям. Детали могут быть повреждены при контакте со струей воды под высоким напором.
 - Детали, связанные с силой сцепления колес с дорогой
 - Детали рулевого управления
 - Детали подвески
 - Детали тормозной системы
- Держите чистящую форсунку на удалении не менее 30 см (см) от кузова автомобиля. В противном случае пластмассовые детали, такие как молдинг и бамперы, могут быть деформированы и повреждены. Кроме того, не удерживайте форсунку непрерывно в одном и том же месте.

■ При подъеме рычага переднего стеклоочистителя

Обязательно удерживайте крючки рычагов стеклоочистителей, чтобы поднять их.

Не удерживайте только щетки стеклоочистителя при их подъеме, иначе может произойти деформация щеток стеклоочистителей.

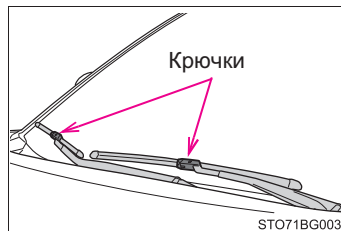

Очистка и защита салона автомобиля

Следующие процедуры помогут вам защитить салон автомобиля и сохранить его в отличном состоянии:

Защита салона автомобиля

- Удалите грязь и пыль, используя пылесос. Вытрите грязные поверхности с помощью мягкой ткани, смоченной теплой водой.
- Если не удастся удалить грязь, вытрите ее мягкой тканью, смоченной раствором примерно 1% нейтрального чистящего средства. Отожмите ткань и тщательно удалите оставшиеся следы мощного средства и воды.

Очистка кожаных поверхностей

- Удалите грязь и пыль, используя пылесос.
- Вытрите оставшуюся грязь и пыль мягкой тканью, смоченной раствором моющего средства.
Используйте разбавленный водный раствор с концентрацией около 5% нейтрального моющего средства для шерсти.
- Отожмите ткань и тщательно удалите все оставшиеся следы моющего средства.
- Вытрите поверхность сухой мягкой тканью, чтобы удалить оставшуюся влагу. Дайте коже высохнуть в проветриваемом и затененном месте.

Очистка поверхностей из искусственной кожи

- Удалите грязь и пыль, используя пылесос.
- Вытрите ее мягкой тканью, смоченной раствором примерно 1% нейтрального чистящего средства.
- Отожмите ткань и тщательно удалите оставшиеся следы моющего средства и воды.

■ Уход за кожаными поверхностями

Для того чтобы поддерживать салон автомобиля в хорошем состоянии, Toyota рекомендует выполнять чистку салона, по крайней мере, дважды в год.

■ Очистка ковриков шампунем

В продаже имеется несколько типов вспенивающих средств. Для того чтобы нанести пену, используйте губку или щетку. Вотрите пену круговыми движениями. Не используйте воду. Протрите загрязненные поверхности и дайте им высохнуть. Превосходный результат достигается тогда, когда коврик во время чистки остается максимально сухим.

■ Ремни безопасности

Очищайте слабым теплым мыльным раствором, используя ткань или губку. Периодически проверяйте ремни на износ, истирание или порезы.



ПРЕДУПРЕЖДЕНИЕ

■ Во избежание повреждения или пожара автомобиля

- Не расплескивайте и не проливайте жидкость в салоне автомобиля. В противном случае можно повредить электрические компоненты и т.д., что приведет к неисправности или пожару.
- Следите за тем, чтобы вода не попадала на компоненты системы SRS или на проводку в салоне автомобиля. (→стр. 34)
Неисправность электрической системы может стать причиной отказа или неправильного срабатывания подушек безопасности, что может привести к серьезной травме или смерти.
- Автомобили с системой napoe™: При использовании воспламеняемых аэрозолей (например, чистящих средств, дезодорантов, смазочных материалов) в пределах автомобиля не наносите их на электрические детали. Это может привести к повреждению или пожару автомобиля.

■ Чистка салона (особенно приборной панели)

Не используйте полировочный воск или полирующие чистящие средства. Приборная панель может отсвечивать в ветровом стекле, что затруднит водителю обзор и может привести к аварии, грозящей серьезными травмами или смертью.

**ВНИМАНИЕ!****■ Чистящие средства**

- Не используйте следующие типы чистящих средств, так как они могут вызвать обесцвечивание поверхностей салона автомобиля, появление полос или повреждение окрашенных поверхностей:
 - Части вне сидений: Органические вещества, такие как бензол или бензин, растворы кислот или щелочей, красители и отбеливатели
 - Сиденья: Растворы кислот или щелочей, например, растворитель, бензол и спирт
- Не используйте полировочный воск или полирующие чистящие средства. Можно повредить поверхность приборной панели или окрашенные поверхности других деталей салона.

■ Меры по предотвращению повреждения кожаных поверхностей

Во избежание повреждения и ухудшения состояния кожаных поверхностей, соблюдайте следующие меры предосторожности:

- Незамедлительно удалите любую пыль и грязь с кожаных поверхностей.
- Не подвергайте автомобиль воздействию прямых солнечных лучей в течение длительного периода времени. Паркуйте автомобиль в затененном месте, особенно в летний период.
- Не помещайте на обивку предметы, изготовленные из винила, пластмассы или содержащие воск, так как они могут прилипнуть к кожаной поверхности при значительном нагревании салона автомобиля.

■ Вода на полу

Не мойте пол автомобиля водой.

Если вода будет контактировать с электрическими компонентами, расположенными над или под полом автомобиля, системы автомобиля, такие как аудиосистема, могут быть повреждены. Кроме того, вода может стать причиной коррозии кузова.

■ Очистка заднего стекла изнутри

- Не используйте очиститель для стекол для очистки заднего стекла, так как это может вызвать повреждение проводов нагревательного элемента обогревателя заднего стекла. Для того чтобы осторожно очистить стекло, используйте мягкую ткань, смоченную теплой водой. Вытирайте стекло в направлении, параллельном расположению проводов нагревательного элемента.
- Следите за тем, чтобы не поцарапать и не повредить провода обогревателя.

Требования по техническому обслуживанию

Для безопасного и экономичного вождения большое значение имеют ежедневный уход и регулярное техническое обслуживание автомобиля. Toyota рекомендует следующее техническое обслуживание:

Плановое техническое обслуживание

- Плановое техническое обслуживание должно выполняться через определенные интервалы времени в соответствии с графиком технического обслуживания.

Период времени, по истечении которого производится плановое техническое обслуживание, определяется показаниями одометра, либо датой, определенной в графике выполнения работ по техническому обслуживанию, в зависимости от того, что наступит раньше.

Интервалы между работами по техническому обслуживанию должны быть одинаковыми.

- Куда обращаться за выполнением работ по техническому обслуживанию?

Для проведения работ по техническому обслуживанию, а также техническому осмотру и ремонту автомобиля лучше всего обратиться к местному дилеру Toyota.

Технические специалисты Toyota хорошо обучены и получают новейшую информацию по обслуживанию автомобилей из технических бюллетеней, рекомендаций и программ профессионального обучения для дилеров. Они изучают автомобиль не во время обслуживания вашего автомобиля, а проходят специальный курс обучения Toyota. Разве, это не наилучший подход?

Ваш дилер Toyota вложил большие денежные средства в специальные инструменты и техническое оборудование Toyota. Это делает работу более качественной и экономичной.

Отдел технического обслуживания дилера Toyota выполнит любое плановое техническое обслуживание вашего автомобиля надежно и экономично.

Резиновые шланги (для систем охлаждения и обогрева, тормозной и топливной системы) должны проверяться квалифицированными специалистами в соответствии с графиком технического обслуживания Toyota.

Резиновые шланги являются чрезвычайно важными элементами технического обслуживания. При любом ухудшении состояния или повреждении шлангов их следует незамедлительно заменять. Обратите внимание, что резиновые шланги ухудшаются со временем, что приводит к разбуханию, перетиранию или образованию трещин.

Самостоятельное техническое обслуживание

Что подразумевается под самостоятельным техническим обслуживанием?

Многие операции технического обслуживания легко выполняются владельцем при наличии небольших навыков обращения с техникой и при наличии нескольких основных автомобильных инструментов. В данном разделе представлены простые инструкции по самостоятельному выполнению технического обслуживания.

Помните, однако, что некоторые задачи по техническому обслуживанию требуют использования специальных инструментов и навыков. Эти операции должны выполняться квалифицированными техническими специалистами. Даже если вы являетесь опытным механиком, мы рекомендуем, чтобы работы по ремонту и техническому обслуживанию автомобиля выполнялись дилером Toyota, который будет вести учет технического обслуживания вашего автомобиля. Эти записи могут оказаться полезными в случае необходимости проведения Гарантийного обслуживания.

■ Нуждается ли ваш автомобиль в ремонте?

Будьте внимательны к изменениям в характере работы, необычным звукам и визуальным предупреждениям, которые сигнализируют о необходимости обслуживания автомобиля. Ниже указаны некоторые важные признаки:

- Пропуски воспламенения или перебои при работе двигателя
- Заметная потеря мощности
- Необычные звуки в двигателе
- Под автомобилем видны следы утечки жидкости (однако стекание капель в результате работы системы кондиционирования воздуха - это нормальное явление.)
- Изменение звука выхлопа (может сигнализировать об утечке опасного угарного газа. Ведите машину с опущенными стеклами и незамедлительно проверьте выхлопную систему.)
- Заметно спущенные шины, чрезмерный визг шин при прохождении поворотов, неравномерный износ шин
- При движении по ровной дороге автомобиль уводит в одну сторону
- Необычные звуки, связанные с работой подвески

- Ухудшение эффективности торможения, мягкая педаль тормоза или педаль сцепления (автомобили с механической коробкой передач), при нажатии педаль утапливается почти до пола, при торможении автомобиль уводит в одну сторону
- Температура охлаждающей жидкости двигателя постоянно превышает нормальное значение

Если вы заметили любой из этих признаков, как можно быстрее обратитесь к дилеру Toyota. Возможно, ваш автомобиль нуждается в регулировке или ремонте.



ПРЕДУПРЕЖДЕНИЕ

■ Если автомобиль обслуживается неправильно

Неправильное техническое обслуживание может привести к серьезному повреждению автомобиля и, возможно, к серьезной травме или смерти.

■ Обращение с аккумуляторной батареей

В клеммах, контактах и связанных с ними деталях аккумуляторной батареи содержится свинец и соединения свинца, которые могут вызвать повреждение головного мозга. После работы с этими деталями мойте руки. (→стр. 438)

Плановое техническое обслуживание

Выполняйте техническое обслуживание автомобиля в соответствии с графиком:

Требования к графику технического обслуживания

Ваш автомобиль требуется обслуживать в соответствии с обычным графиком технического обслуживания. (См. “График технического обслуживания”.)



Если ваш автомобиль эксплуатируется преимущественно в одном или нескольких специальных режимах, указанных ниже, некоторые пункты графика технического обслуживания следует выполнять чаще для поддержания исправного состояния автомобиля. (См. “График дополнительного технического обслуживания”.)

<p>А. Дорожные условия</p> <ol style="list-style-type: none">1. Эксплуатация на неровных, грязных или покрытых тающим снегом дорогах2. Эксплуатация на пыльных дорогах. (Дороги в местах с низким процентом мощения, либо в местах, где часто образуются облака пыли и сухой воздух.)3. Движение по дороге, посыпанной дорожной солью	<p>В. Условия движения</p> <ol style="list-style-type: none">1. Сильно нагруженный автомобиль. (Например, использование багажника на крыше автомобиля и т.п.)2. Частые короткие поездки на расстояние менее 8 км (км) при наружной температуре ниже нуля градусов (температура двигателя не достигнет нормальной температуры)3. Продолжительная работа на холостом ходу и/или длительные поездки на малой скорости, например, если автомобиль используется в качестве патрульного, в профессиональных/личных целях, таких как, такси или для доставки товаров на дом4. Постоянное движение на высокой скорости (80% или более от максимально возможной скорости автомобиля) в течение более 2 часов
--	---

График технического обслуживания

Операции технического обслуживания:

I = Проверка, исправление или замена согласно необходимости

R = Заменить, отрегулировать или смазать

T = Затянуть заданным моментом

МЕЖСЕРВИСНЫЙ ИНТЕРВАЛ:		ПОКАЗАНИЯ ОДОМЕТРА								МЕСЯЦЫ	
(В соответствии с показаниями одометра или через определенный период времени, в зависимости от того, что наступит раньше.)		x1000 km (км)	10	20	30	40	50	60	70		80
		x1000 миль	6	12	18	24	30	36	42		48
ОСНОВНЫЕ КОМПОНЕНТЫ ДВИГАТЕЛЯ											
1	Ремень привода навесных агрегатов			I		I		I		I	24
2	Моторное масло	Двигатель 8NR-FTS	Заменить при появлении напоминания о проведении технического обслуживания. << См. примечание 1.>>								
		Двигатель 3ZR-FAE	R	R	R	R	R	R	R	R	12
3	Масляный фильтр двигателя	Двигатель 8NR-FTS	Заменить при появлении напоминания о проведении технического обслуживания. << См. примечание 1.>>								
		Двигатель 3ZR-FAE	R	R	R	R	R	R	R	R	12
4	Система охлаждения и обогрева <<См. примечание 2.>>					I				I	24
5	Охлаждающая жидкость двигателя (включая охлаждающую жидкость интеркулера) <<См. примечание 3.>>					I				I	-
6	Выхлопные трубы и крепления			I		I		I		I	12
СИСТЕМА ЗАЖИГАНИЯ											
7	Свечи зажигания		Заменять через каждые 100000 км (км).								
8	Аккумуляторная батарея		I	I	I	I	I	I	I	I	12
ТОПЛИВНАЯ СИСТЕМА И СИСТЕМА СНИЖЕНИЯ ТОКСИЧНОСТИ ВЫХЛОПА											
9	Топливный фильтр <<См. примечание 4.>>									R	96
10	Система впрыска топлива (двигатель 8NR-FTS) <<См. примечание 5 и 6.>>		Добавляйте жидкость для очистки инжектора в топливный бак через каждые 10000 км (км).								

Операции технического обслуживания:

I = Проверка, исправление или замена согласно необходимости

R = Заменить, отрегулировать или смазать

T = Затянуть заданным моментом

МЕЖСЕРВИСНЫЙ ИНТЕРВАЛ:		ПОКАЗАНИЯ ОДОМЕТРА								МЕСЯЦЫ	
(В соответствии с показаниями одометра или через определенный период времени, в зависимости от того, что наступит раньше.)		x1000 km (км)	10	20	30	40	50	60	70		80
		x1000 миль	6	12	18	24	30	36	42		48
11	Система Valvematic (двигатель 3ZR-FAE) <<См. примечания 5 и 7>>	Добавляйте жидкость для очистки инжектора в топливный бак через каждые 100000 km (км).									
12	Фильтрующий элемент воздушного фильтра		I		R		I		R	I:24 R:48	
13	Крышка топливного бака, топливные магистрали, соединения и клапан управления парами топлива <<См. примечание 2.>>				I				I	24	
14	Угольный фильтр				I				I	24	
ШАССИ И КУЗОВ											
15	Педаля тормоза	I	I	I	I	I	I	I	I	6	
16	Тормозные колодки и диски	I	I	I	I	I	I	I	I	6	
17	Тормозная жидкость	I	I	I	R	I	I	I	R	I:6 R:24	
18	Рабочая жидкость сцепления (механическая коробка передач) <<См. примечание 8.>>	I	I	I	I	I	I	I	I	6	
	Рабочая жидкость сцепления (механическая коробка передач) <<См. примечание 9.>>	I	I	I	R	I	I	I	R	I:6 R:24	
19	Трубопроводы и шланги тормозной системы		I		I		I		I	12	
20	Вакуумный насос для усилителя тормозов	Проверять через каждые 200000 km (км).									
21	Рулевое колесо, рулевой привод и коробка рулевого механизма		I		I		I		I	12	
22	Карданный вал (модели AWD)		T		T		T		T	12	
23	Пылезащитные чехлы приводных валов		I		I		I		I	24	

Операции технического обслуживания:

I = Проверка, исправление или замена согласно необходимости

R = Заменить, отрегулировать или смазать

T = Затянуть заданным моментом

МЕЖСЕРВИСНЫЙ ИНТЕРВАЛ:	ПОКАЗАНИЯ ОДОМЕТРА									МЕСЯЦЫ
	x1000 km (км)	10	20	30	40	50	60	70	80	
(В соответствии с показаниями одометра или через определенный период времени, в зависимости от того, что наступит раньше.)	x1000 миль	6	12	18	24	30	36	42	48	
24	Шаровые опоры подвески и пылезащитный чехол		I		I		I		I	12
25	Рычаг переключения передач для механической коробки передач			I			I			-
26	Рабочая жидкость механической коробки передач (включая передний дифференциал)				I				I	48
27	Рабочая жидкость вариатора (включая передний дифференциал)				I				I	24
28	Масло для раздаточной коробки (модели AWD)		I		R		I		R	I:12 R:48
29	Масло заднего дифференциала (модели AWD)		I		R		I		R	I:12 R:48
30	Передняя и задняя подвески		I		I		I		I	12
31	Шины и давление в шинах	I	I	I	I	I	I	I	I	6
32	Фонари, звуковые сигналы, стеклоочистители и омыватели	I	I	I	I	I	I	I	I	6
33	Фильтр системы кондиционирования воздуха		R		R		R		R	-
34	Объем хладагента кондиционера		I		I		I		I	12

ПРИМЕЧАНИЕ:

1. Заменяйте и моторное масло, и масляный фильтр, даже когда напоминание о техническом обслуживании не загорается, по истечении 12 месяцев, либо когда пройдено более 10000 km (км) с момента последней замены масла. Это может привести к появлению напоминания о проведении технического обслуживания даже после пробега 10000 km (км).
Заменяйте и моторное масло, и масляный фильтр через каждые 5000 km (км) или 6 месяцев, в течение которых автомобиль преимущественно эксплуатируется на грязных или пыльных дорогах, когда напоминание о проведении технического обслуживания не появляется.
2. Проверяйте через 80000 km (км) или 48 месяцев, затем - через каждые 20000 km (км) или 12 месяцев.
3. Первая замена через 160000 km (км), затем через каждые 80000 km (км).
4. Включая фильтр в топливном баке.
5. Оригинальный очиститель инжектора Toyota или аналогичный.
6. Только для Белиза, Доминиканской Республики, Багам, Барбадоса, Бермуд, Большого Каймана, Антигуа, Гренады, Сент-Люсии, Сент-Винсента, Сент-Китса, Гайаны, Арубы, Кюрасао, Суринама, Сен-Мартена, Армении, Алжира, Египта, Туркменистана и Маврикия.
7. Только для Казахстана, Армении, России и Грузии.
8. Кроме Турции, России и Украины.
9. Только для Турции, России и Украины.

График дополнительного технического обслуживания

В приведенной ниже таблице указаны узлы, которые при определенных условиях эксплуатации автомобиля требуют более частого технического обслуживания по сравнению с обычным графиком технического обслуживания. (Описание см. в разделе “Требования к графику технического обслуживания”).

А-1: Эксплуатация на неровных, грязных или покрытых тающим снегом дорогах	
<input type="checkbox"/> Проверка* тормозных колодок и дисков	Каждые 5000 km (км) или 3 месяца
<input type="checkbox"/> Проверка* трубопроводов и шлангов тормозной системы	Каждые 10000 km (км) или 6 месяцев
<input type="checkbox"/> Проверка* шаровых опор подвески и пылезащитных чехлов	Каждые 10000 km (км) или 6 месяцев
<input type="checkbox"/> Проверка* пылезащитных чехлов приводных валов	Каждые 10000 km (км) или 12 месяцев
<input type="checkbox"/> Затяжка карданного вала (модели AWD)	Каждые 10000 km (км) или 6 месяцев
<input type="checkbox"/> Проверка* рулевого колеса, рулевого привода и коробки рулевого механизма	Каждые 5000 km (км) или 3 месяца
<input type="checkbox"/> Проверка* передней и задней подвесок	Каждые 10000 km (км) или 6 месяцев
<input type="checkbox"/> Затяжка болтов и гаек на шасси и кузове <<См. примечание.>>	Каждые 10000 km (км) или 6 месяцев

*: Исправить или заменить согласно необходимости.

A-2: Эксплуатация на пыльных дорогах. (Дороги в местах с низким процентом мощности, либо в местах, где часто образуются облака пыли и сухой воздух.)	
<input type="checkbox"/> Замена моторного масла (двигатель 3ZR-FAE)	Каждые 5000 km (км) или 6 месяцев
<input type="checkbox"/> Замена масляного фильтра двигателя (двигатель 3ZR-FAE)	Каждые 5000 km (км) или 6 месяцев
<input type="checkbox"/> Проверка* или замена фильтрующего элемента воздушного фильтра	I: Каждые 2500 km (км) или 3 месяца R: Каждые 40000 km (км) или 48 месяцев
<input type="checkbox"/> Проверка* тормозных колодок и дисков	Каждые 5000 km (км) или 3 месяца
<input type="checkbox"/> Затяжка карданного вала (модели AWD)	Каждые 10000 km (км) или 6 месяцев
<input type="checkbox"/> Замена фильтра системы кондиционирования воздуха	Каждые 15000 km (км)
A-3: Движение по дороге, посыпанной дорожной солью	
<input type="checkbox"/> Затяжка карданного вала (модели AWD)	Каждые 10000 km (км) или 6 месяцев

*: Исправить или заменить согласно необходимости.

В-1: Сильно нагруженный автомобиль. (Например, использование багажника на крыше автомобиля и т.п.)	
<input type="checkbox"/> Замена моторного масла (двигатель 3ZR-FAE)	Каждые 5000 km (км) или 6 месяцев
<input type="checkbox"/> Замена масляного фильтра двигателя (двигатель 3ZR-FAE)	Каждые 5000 km (км) или 6 месяцев
<input type="checkbox"/> Проверка* тормозных колодок и дисков	Каждые 5000 km (км) или 3 месяца
<input type="checkbox"/> Замена масла механической коробки передач (включая передний дифференциал)	Каждые 40000 km (км) или 48 месяцев
<input type="checkbox"/> Проверка* или замена рабочей жидкости бесступенчатой трансмиссии (включая передний дифференциал)	I: Каждые 40000 km (км) или 24 месяца R: Каждые 80000 km (км) или 48 месяцев
<input type="checkbox"/> Замена масла раздаточной коробки (модели AWD)	Каждые 20000 km (км) или 24 месяца
<input type="checkbox"/> Замена масла заднего дифференциала (модели AWD)	Каждые 20000 km (км) или 24 месяца
<input type="checkbox"/> Затяжка карданного вала (модели AWD)	Каждые 10000 km (км) или 6 месяцев
<input type="checkbox"/> Проверка* передней и задней подвесок	Каждые 10000 km (км) или 6 месяцев
<input type="checkbox"/> Затяжка болтов и гаек на шасси и кузове <<См. примечание.>>	Каждые 10000 km (км) или 6 месяцев
В-2: Частые короткие поездки на расстояние менее 8 km (км) при наружной температуре ниже нуля градусов (температура двигателя не достигнет нормальной температуры)	
<input type="checkbox"/> Замена моторного масла (двигатель 3ZR-FAE)	Каждые 5000 km (км) или 6 месяцев
<input type="checkbox"/> Замена масляного фильтра двигателя (двигатель 3ZR-FAE)	Каждые 5000 km (км) или 6 месяцев

*: Исправить или заменить согласно необходимости.

В-3: Продолжительная работа на холостом ходу и/или длительные поездки на малой скорости, например, если автомобиль используется в качестве патрульного, в профессиональных/личных целях, таких как, такси или для доставки товаров на дом	
<input type="checkbox"/> Замена моторного масла (двигатель 3ZR-FAE)	Каждые 5000 km (км) или 6 месяцев
<input type="checkbox"/> Замена масляного фильтра двигателя (двигатель 3ZR-FAE)	Каждые 5000 km (км) или 6 месяцев
<input type="checkbox"/> Проверка* тормозных колодок и дисков	Каждые 5000 km (км) или 3 месяца
<input type="checkbox"/> Проверка* или замена рабочей жидкости бесступенчатой трансмиссии (включая передний дифференциал)	I: Каждые 40000 km (км) или 24 месяца R: Каждые 80000 km (км) или 48 месяцев
В-4: Постоянное движение на высокой скорости (80% или более от максимально возможной скорости автомобиля) в течение более 2 часов	
<input type="checkbox"/> Замена масла механической коробки передач (включая передний дифференциал)	Каждые 40000 km (км) или 48 месяцев
<input type="checkbox"/> Проверка* или замена рабочей жидкости бесступенчатой трансмиссии (включая передний дифференциал)	I: Каждые 40000 km (км) или 24 месяца R: Каждые 80000 km (км) или 48 месяцев
<input type="checkbox"/> Замена масла раздаточной коробки (модели AWD)	Каждые 20000 km (км) или 24 месяца
<input type="checkbox"/> Замена масла заднего дифференциала (модели AWD)	Каждые 20000 km (км) или 24 месяца

*: Исправить или заменить согласно необходимости.

ПРИМЕЧАНИЕ:

Для болтов крепления сидений, крепежных болтов элементов подрамника передней и задней подвесок.

Меры предосторожности при самостоятельном техническом обслуживании

Если вы выполняете техническое обслуживание автомобиля самостоятельно, в точности следуйте указаниям, представленным в данных разделах.

Элементы	Детали и инструменты
Состояние аккумуляторной батареи (→стр. 438)	<ul style="list-style-type: none"> • Теплая вода • Пищевая сода • Смазка • Обычный гаечный ключ (для болтов контактных зажимов)
Уровень охлаждающей жидкости двигателя/интеркулера (→стр. 436)	<ul style="list-style-type: none"> • “Toyota Super Long Life Coolant” «Охлаждающая жидкость особо длительного действия Toyota», либо идентичная по качеству охлаждающая жидкость, изготовленная на основе этиленгликоля по технологии гибридных органических кислот, с продолжительным сроком службы и не содержащая силикатов, аминов, нитритов и боратов • “Toyota Super Long Life Coolant” «Охлаждающая жидкость особо длительного действия Toyota» представляет собой смесь из 50% охлаждающей жидкости и 50% деионизированной воды. • Воронка (используется только для добавления охлаждающей жидкости)
Уровень моторного масла (→стр. 432)	<ul style="list-style-type: none"> • “Toyota Genuine Motor Oil” «Оригинальное моторное масло Toyota» или аналогичное • Тканевое или бумажное полотенце • Воронка (используется только для добавления моторного масла)
Предохранители (→стр. 464)	<ul style="list-style-type: none"> • Предохранитель с идентичным номиналом тока
Лампы фонарей (→стр. 468)	<ul style="list-style-type: none"> • Лампа с идентичным номером и номинальной мощностью, что и оригинал • Крестовая отвертка • Плоская отвертка • Гаечный ключ
Радиатор и конденсатор (→стр. 438)	—
Давление в шине (→стр. 453)	<ul style="list-style-type: none"> • Манометр давления в шинах • Источник сжатого воздуха

Элементы	Детали и инструменты
Жидкость омывателя (→стр. 442)	<ul style="list-style-type: none">• Вода или жидкость омывателя, содержащая антифриз (для эксплуатации в зимних условиях)• Воронка (используется только для добавления воды или жидкости омывателя)

 **ПРЕДУПРЕЖДЕНИЕ**

В моторном отсеке находится множество механизмов и рабочих жидкостей, которые могут неожиданно вырваться наружу, нагреться или наэлектризоваться. Во избежание серьезной или смертельной травмы необходимо соблюдать следующие меры предосторожности.

■ Во время работы в моторном отсеке

- Не подносите близко к работающему вентилятору и ремню привода навесных агрегатов двигателя руки, одежду и инструменты.
- Сразу после окончания поездки не прикасайтесь к двигателю, радиатору, выпускному коллектору и т.д., так как они могут быть горячими. Масло и прочие рабочие жидкости также могут быть горячими.
- Не оставляйте в моторном отсеке легковоспламеняющиеся предметы, например, бумагу и тряпки.
- Не курите, не допускайте образования искр и не подносите открытый огонь к топливу или аккумуляторной батарее. Пары топлива и аккумуляторной батареи огнеопасны.
- При работе с аккумуляторной батареей соблюдайте особую осторожность. Она содержит ядовитую и едкую серную кислоту.
- Будьте осторожны, так как тормозная жидкость может повредить руки или глаза, а также окрашенные поверхности. Если рабочая жидкость попала на руки или в глаза, незамедлительно промойте пораженный участок чистой водой.
Если после этого неприятные ощущения не исчезнут, обратитесь к врачу.

■ При работе вблизи электрического вентилятора системы охлаждения или решетки радиатора

Автомобили без интеллектуальной системы доступа и пуска без ключа: Убедитесь, что замок запуска двигателя выключен. Если замок запуска двигателя находится в положении "ON", при включенной системе кондиционирования воздуха и/или высокой температуре охлаждающей жидкости электрический вентилятор системы охлаждения может включиться автоматически. (→стр. 438)

Автомобили с интеллектуальной системой доступа и пуска без ключа: Убедитесь, что замок запуска двигателя выключен. Если замок запуска двигателя находится в режиме IGNITION ON, при включенной системе кондиционирования воздуха и/или высокой температуре охлаждающей жидкости электрический вентилятор системы охлаждения может включиться автоматически. (→стр. 438)

■ Защитные очки

Во время проведения работ по техническому обслуживанию автомобиля надевайте защитные очки для защиты глаз от случайного попадания посторонних предметов, рабочих жидкостей и т.д.

**ВНИМАНИЕ!****■ Если вы снимаете фильтрующий элемент воздушного фильтра**

Управление автомобилем без фильтрующего элемента воздушного фильтра может стать причиной преждевременного износа двигателя из-за пыли, содержащейся в воздухе.

■ При низком или повышенном уровне рабочей жидкости

Уровень тормозной жидкости может слегка понизиться при износе тормозных колодок; несколько пониженный уровень тормозной жидкости или повышенный уровень электролита в аккумуляторной батарее – это нормально.

Если требуется частый долив жидкости, это может означать наличие серьезной неполадки.

Капот

Для того чтобы открыть капот, разблокируйте замок в салоне автомобиля.

- 1 Потяните на себя рычаг разблокировки капота. Капот слегка откроется.

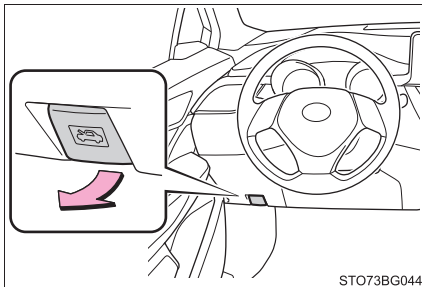

- 2 Сдвиньте вспомогательный рычаг защелки вбок и поднимите капот.

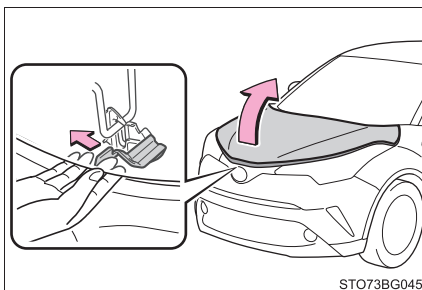

- 3 Зафиксируйте капот в открытом положении, вставив опорную штангу в прорезь.

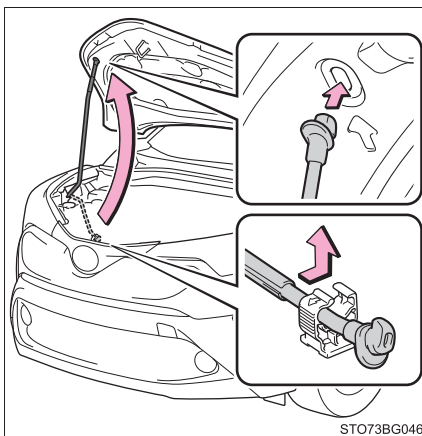

 **ПРЕДУПРЕЖДЕНИЕ****■ Проверка перед началом поездки**

Проверьте, чтобы капот был полностью закрыт и заперт.

Если капот не заперт как следует, во время движения он может открыться, что может стать причиной аварии и привести к серьезной травме или смерти.

■ После установки опорной штанги в прорезь

Убедитесь, что штанга надежно удерживает крышку капота, иначе крышка может упасть и ударить вашу голову или тело.

 **ВНИМАНИЕ!****■ При закрытии капота**

Перед закрыванием капота обязательно закрепите опорную штангу в зажиме. Закрытие капота без правильного снятия опорной штанги может привести к деформации капота.

Установка напольного домкрата

При использовании напольного домкрата следуйте инструкциям, перечисленным в руководстве к домкрату, и выполняйте работу безопасным образом.

Для того чтобы приподнять автомобиль с помощью напольного домкрата, домкрат необходимо правильно установить. Неправильная установка домкрата может привести к повреждению автомобиля или к травмам.

◆ Передние

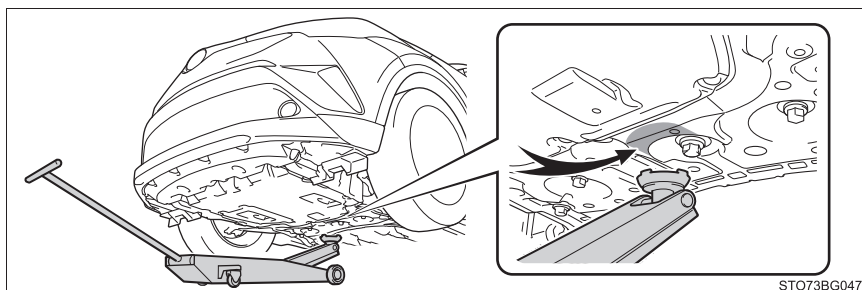

◆ Задние

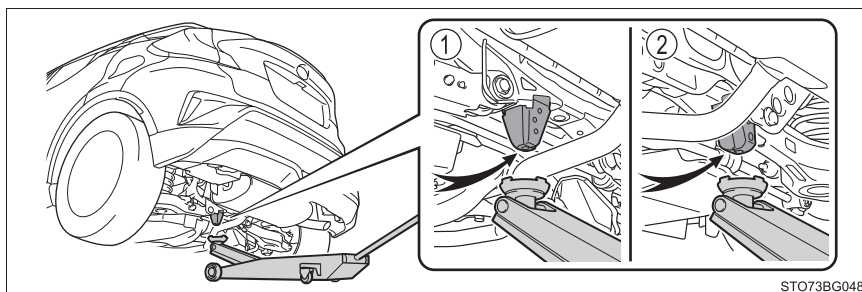

① Модели 2WD

② Модели AWD

Моторный отсек

■ Двигатель 8NR-FTS

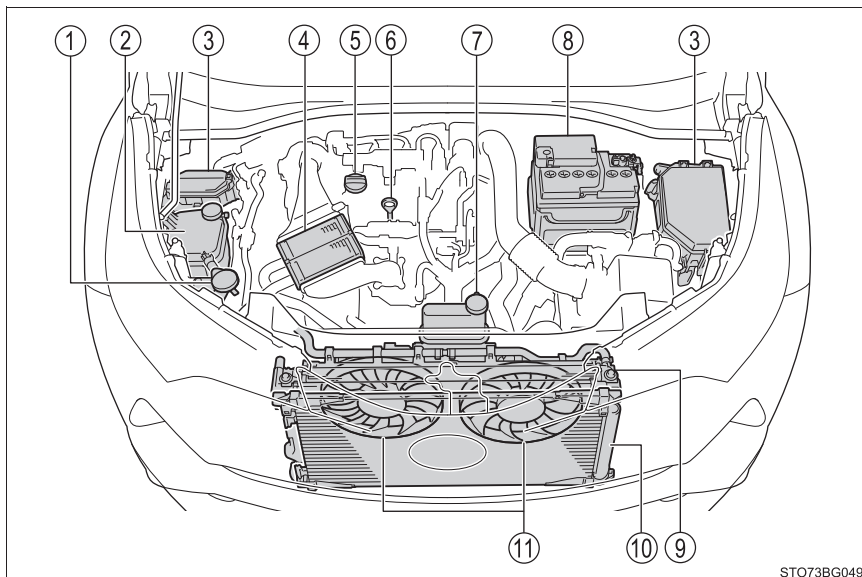

STO73BG049

- | | |
|---|---|
| ① Бачок жидкости омывателя
(→стр. 442) | ⑥ Щуп для измерения уровня
моторного масла (→стр. 432) |
| ② Расширительный бачок
охлаждающей жидкости
двигателя (→стр. 436) | ⑦ Расширительный бачок
охлаждающей жидкости
интеркулера (→стр. 436) |
| ③ Блоки предохранителей
(→стр. 464) | ⑧ Аккумуляторная батарея
(→стр. 438) |
| ④ Интеркулер | ⑨ Радиатор (→стр. 438) |
| ⑤ Крышка маслозаливной
горловины двигателя
(→стр. 433) | ⑩ Конденсатор (→стр. 438) |
| | ⑪ Электрические вентиляторы
системы охлаждения |

■ Двигатель 3ZR-FAE

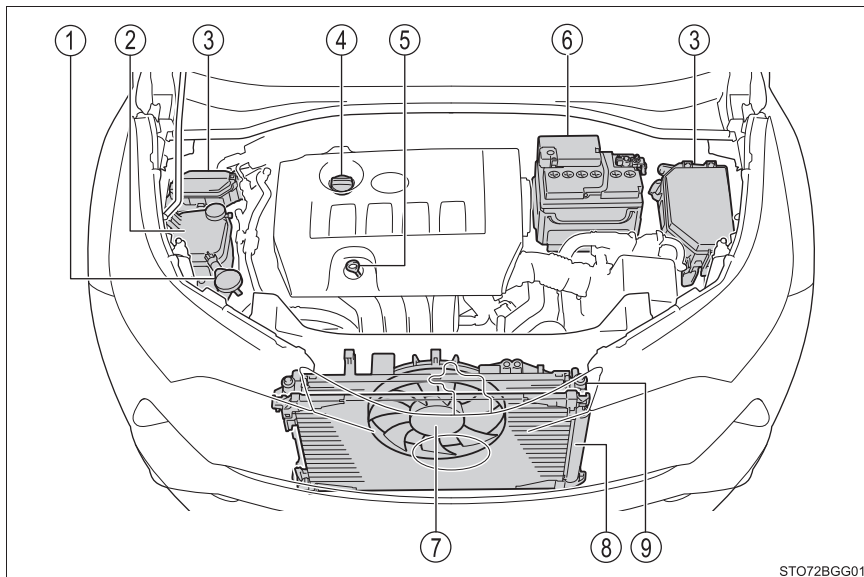

- | | |
|---|---|
| ① Бачок жидкости омывателя
(→стр. 442) | ⑤ Щуп для измерения уровня
моторного масла (→стр. 432) |
| ② Расширительный бачок
охлаждающей жидкости
двигателя (→стр. 436) | ⑥ Аккумуляторная батарея
(→стр. 438) |
| ③ Блоки предохранителей
(→стр. 464) | ⑦ Электрический вентилятор
системы охлаждения |
| ④ Крышка маслозаливной
горловины двигателя
(→стр. 433) | ⑧ Конденсатор (→стр. 438) |
| | ⑨ Радиатор (→стр. 438) |

Моторное масло

Когда двигатель достигнет рабочей температуры и будет выключен, проверьте уровень моторного масла с помощью щупа.

■ Проверка моторного масла

- 1 Припаркуйте автомобиль на ровной поверхности. После прогрева двигателя выключите его и подождите более 5 минут для того, чтобы масло стекло вниз двигателя.
- 2 Вытащите щуп для проверки масла в двигателе, держа под концом щупа тряпку.

► Двигатель 8NR-FTS

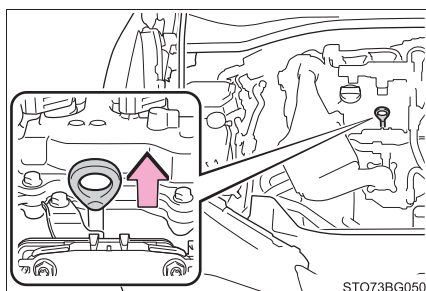

► Двигатель 3ZR-FAE

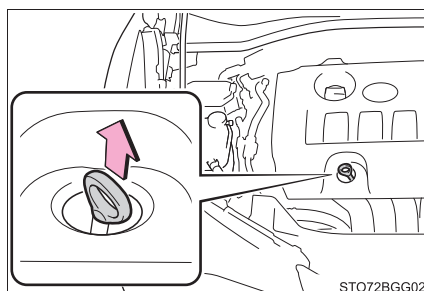

- 3 Начисто вытрите щуп.

► Двигатель 8NR-FTS

- 4 Вставьте щуп обратно, до упора.

► Двигатель 3ZR-FAE

- 4 Повторно вставьте полностью щуп так, чтобы выступающая зона (1 на иллюстрации) указывала на двигатель.

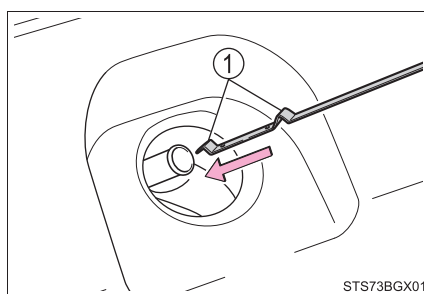

- 5 Держа тряпку под концом щупа, вытащите его и проверьте уровень масла.

- ① Низкий
- ② Нормальный
- ③ Чрезмерный

Форма щупа может отличаться в зависимости от типа автомобиля или двигателя.

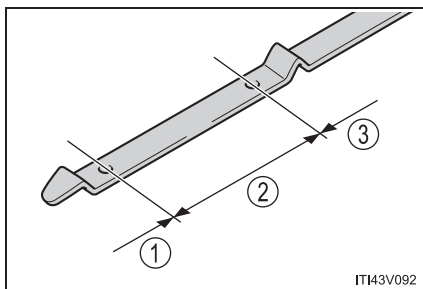

- 6 Начисто вытрите щуп и вставьте его обратно, до упора.

■ Долив моторного масла

Если уровень моторного масла находится ниже или около нижней отметки, необходимо долить масло такого же типа, которое залито в двигатель.

▶ Двигатель 8NR-FTS

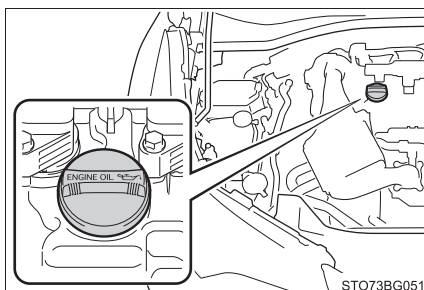

▶ Двигатель 3ZR-FAE

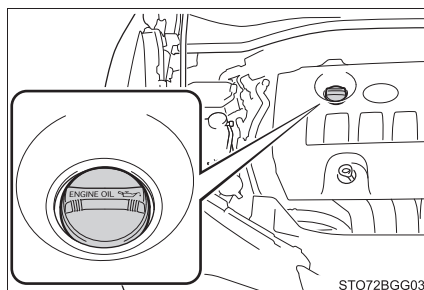

Убедитесь, что добавляемое масло идентично типу масла в двигателе, и подготовьте все необходимое для долива масла.

Выбор моторного масла	→стр. 549
Количество масла (Низкий → Полный)	1,5 L (л)
Элементы	Чистая воронка

- 1 Снимите крышку маслозаливной горловины, поворачивая ее против часовой стрелки.
- 2 Небольшими порциями добавляйте моторное масло, проверяя его уровень с помощью щупа.

- 3 Установите крышку маслозаливной горловины, поворачивая ее по часовой стрелке.

■ Расход моторного масла

Определенное количество моторного масла будет расходоваться во время движения. В следующих ситуациях расход масла может увеличиться, и потребуется добавить моторное масло во время межсервисных интервалов.

- Когда двигатель новый, например, сразу после приобретения автомобиля или после замены двигателя
- Если используется масло низкого качества или неподходящей вязкости
- Во время движения при высоких оборотах двигателя или с большой нагрузкой, либо во время частых ускорений или замедлений
- При работе двигателя на холостом ходу длительное время или во время частого движения в плотном транспортном потоке

■ После замены моторного масла (только двигатель 8NR-FTS)

Следует сбросить данные о замене моторного масла. Выполните следующие процедуры:

- 1 Переключите показания на счетчик суточного пробега "А" при работающем двигателе. (→стр. 83)
- 2 Выключите замок запуска двигателя.
- 3 Автомобили без интеллектуальной системы доступа и пуска без ключа:
Удерживая нажатым переключатель "TRIP" (→стр. 83), поверните замок запуска двигателя в положение "ON" (не запускайте двигатель, поскольку иначе режим сброса будет отменен). Продолжайте нажимать и удерживать переключатель, пока счетчик суточного пробега не покажет "00000".

Автомобили с интеллектуальной системой доступа и пуска без ключа:

Удерживая нажатым переключатель "TRIP" (→стр. 83), поверните замок запуска двигателя в режим IGNITION ON (не запускайте двигатель, поскольку иначе режим сброса будет отменен). Продолжайте нажимать и удерживать переключатель, пока счетчик суточного пробега не покажет "00000".

**ПРЕДУПРЕЖДЕНИЕ****■ Отработанное моторное масло**

- Отработанное моторное масло содержит потенциально опасные загрязняющие вещества, которые могут вызвать повреждения кожи, например, воспаление и рак кожи. Поэтому старайтесь избегать частых или продолжительных контактов масла с кожей. Для того чтобы удалить моторное масло с кожи, тщательно промойте ее водой с мылом.
- Утилизируйте отработанное моторное масло и фильтры только безопасным и соответствующим способом. Не утилизируйте отработанное моторное масло и фильтры в бытовой мусор, коллекторы или на землю. Информацию об утилизации и переработке отработанного масла можно получить у дилера Toyota, в сервисном центре или в магазине запасных частей.
- Не оставляйте отработанное моторное масло в местах, доступных для детей.

**ВНИМАНИЕ!****■ Во избежание серьезных повреждений двигателя**

Регулярно проверяйте уровень масла.

■ При замене моторного масла

- Будьте осторожны, не проливайте моторное масло на другие части автомобиля.
- Не заливайте слишком много масла. Это может привести к повреждению двигателя.
- Проверяйте уровень моторного масла с помощью щупа при каждой заправке автомобиля маслом.
- Убедитесь, что крышка маслозаливной горловины двигателя плотно затянута.

Охлаждающая жидкость

Уровень охлаждающей жидкости считается нормальным, если на холодном двигателе он находится между линиями “FULL” и “LOW”, расположенными на расширительном бачке охлаждающей жидкости.

■ Расширительный бачок охлаждающей жидкости двигателя

- ① Крышка расширительного бачка
- ② Линия “FULL”
- ③ Линия “LOW”

Если уровень находится на линии “LOW” или ниже, добавьте в бачок охлаждающую жидкость до линии “FULL”.

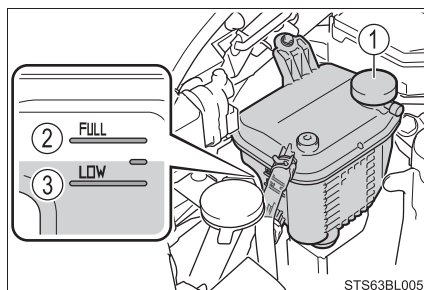

■ Расширительный бачок охлаждающей жидкости интеркулера (только двигатель 8NR-FTS)

- ① Крышка расширительного бачка
- ② Метка “F” (полный)
- ③ Метка “L” (низкий)

Если уровень находится на линии “L” или ниже нее, добавьте в бачок охлаждающую жидкость до линии “F”.

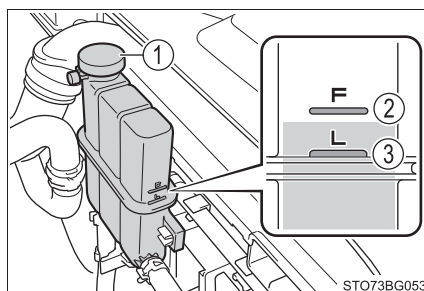

■ Выбор охлаждающей жидкости

В качестве охлаждающей жидкости двигателя используйте только “Toyota Super Long Life Coolant” «Охлаждающая жидкость особо длительного действия Toyota», либо идентичную по качеству охлаждающую жидкость, изготовленную на основе этиленгликоля по технологии гибридных органических кислот, с продолжительным сроком службы и не содержащую силикатов, аминов, нитритов и боратов.

“Toyota Super Long Life Coolant” «Охлаждающая жидкость особо длительного действия Toyota» представляет собой смесь 50% охлаждающей жидкости и 50% деионизированной воды. (Минимальная температура: -35°C)

Для получения дополнительных сведений об охлаждающей жидкости двигателя обратитесь к дилеру Toyota.

■ Если уровень охлаждающей жидкости снижается вскоре после долива

Визуально проверьте радиатор, шланги, крышки расширительного бачка охлаждающей жидкости, сливной кран и насос системы охлаждения.

Если не удастся обнаружить утечку, обратитесь к дилеру Toyota для проверки крышки и утечек жидкости из системы охлаждения.



ПРЕДУПРЕЖДЕНИЕ

■ Когда двигатель горячий

Не снимайте крышку расширительного бачка охлаждающей жидкости.

Система охлаждения может находиться под давлением, и, если снять крышку, горячая охлаждающая жидкость может вырваться наружу, вызвав серьезные травмы, например, ожоги.



ВНИМАНИЕ!

■ При добавлении охлаждающей жидкости

В качестве охлаждающей жидкости нельзя использовать в чистом виде ни обычную воду, ни антифриз. Должное охлаждение, смазку и защиту от коррозии обеспечивает только правильно подобранная смесь антифриза и воды. Обязательно внимательно ознакомьтесь с информацией на этикетке емкости с антифризом или охлаждающей жидкостью.

■ Если вы пролили охлаждающую жидкость

Не забывайте смыть ее водой, чтобы она не повредила детали или лакокрасочное покрытие.

Радиатор и конденсатор

Проверьте радиатор и конденсатор и удалите из них посторонние предметы.

Если какая-либо из указанных выше деталей оказалась слишком грязной или вы не уверены в их состоянии, проверьте автомобиль у дилера Toyota.

ПРЕДУПРЕЖДЕНИЕ

■ Когда двигатель горячий

Не прикасайтесь к радиатору или конденсатору, поскольку они могут быть горячими, и прикосновение к ним может вызвать серьезные травмы, например, ожоги.

Аккумуляторная батарея

Проверьте аккумуляторную батарею следующим образом.

■ Внешний вид аккумуляторной батареи

Убедитесь, что клеммы аккумуляторной батареи не подверглись воздействию коррозии, отсутствуют ослабленные соединения, трещины или ослабленные хомуты.

- ① Клеммы
- ② Хомут крепления аккумуляторной батареи

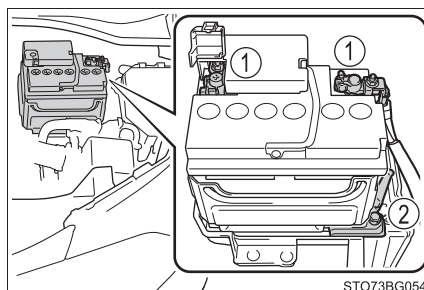

■ Проверка уровня электролита

При наличии линий сбоку аккумуляторной батареи:

Проверьте, что уровень находится между верхней и нижней линиями.

- ① Верхняя линия
- ② Нижняя линия

Если уровень электролита находится на нижней линии или ниже нее, долейте дистиллированную воду.

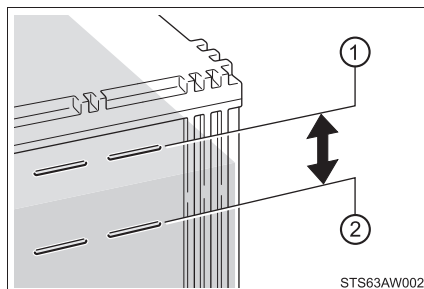

Если сбоку аккумуляторной батареи нет линий:

Проверьте уровень электролита следующим образом.

- 1 Снимите вентиляционную заглушку.
- 2 Проверьте уровень электролита, глядя прямо на ячейку.

Если уровень электролита низкий, долейте дистиллированную воду.

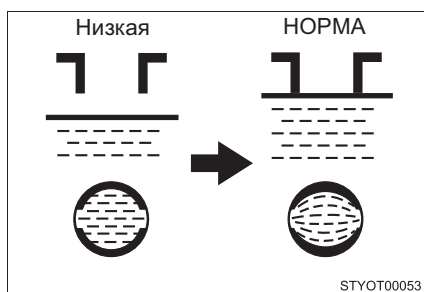

- 3 Вставьте вентиляционную заглушку на место и плотно закройте ее.

■ Долив дистиллированной воды

- 1 Снимите вентиляционную заглушку.
- 2 Долейте дистиллированную воду.
- 3 Вставьте вентиляционную заглушку на место и плотно закройте ее.

■ Перед подзарядкой

Во время подзарядки аккумуляторной батареи из нее выделяется легко воспламеняющийся и взрывоопасный водород. Поэтому, прежде чем начинать подзарядку, обратите внимание на следующее:

- Если подзаряжаемая аккумуляторная батарея не снята с автомобиля, не забудьте отсоединить заземляющий провод.
- Прежде чем подключать и отсоединять провода зарядного устройства от аккумуляторной батареи, убедитесь, что переключатель питания зарядного устройства выключен.

■ После подзарядки/повторного подключения аккумуляторной батареи (автомобили с интеллектуальной системой доступа и пуска без ключа)

- Двигатель может не запускаться. Для того чтобы инициализировать систему, выполните следующую процедуру.

- 1 Переключите рычаг переключения передач в положение P (бесступенчатая трансмиссия) или N (механическая коробка передач).
- 2 Откройте и закройте любую из дверей.
- 3 Перезапустите двигатель.

- Разблокировка дверей с помощью интеллектуальной системы доступа и пуска без ключа может быть невозможна сразу после повторного подключения аккумуляторной батареи. В этом случае заблокируйте/разблокируйте двери с помощью беспроводного пульта дистанционного управления или механического ключа.
- Запустите двигатель при замке запуска двигателя в режиме ACCESSORY. Двигатель может не запуститься, когда замок запуска двигателя выключен. Однако со второй попытки двигатель заработает нормально.
- Режим замка запуска двигателя записывается автомобилем. Если аккумуляторная батарея подключается повторно, автомобиль вернет режим замка запуска двигателя в то состояние, которое было перед отсоединением аккумуляторной батареи. Обязательно выключайте двигатель перед отсоединением аккумуляторной батареи. Будьте особенно осторожны при подключении аккумуляторной батареи, если неизвестен режим, в котором находился замок запуска двигателя до того, как аккумуляторная батарея разрядилась.

Если даже после нескольких попыток с использованием всех указанных выше способов система не запускается, обратитесь к дилеру Toyota.

 **ПРЕДУПРЕЖДЕНИЕ****■ Химические вещества в аккумуляторной батарее**

В аккумуляторных батареях содержится ядовитая, едкая серная кислота; из них может выделяться легко воспламеняющийся и взрывоопасный водород. Для того чтобы снизить риск получения серьезных или смертельных травм, при работе с аккумуляторной батареей или рядом с ней соблюдайте следующие меры предосторожности:

- При прикосновении инструментов к клеммам аккумуляторной батареи старайтесь не допускать возникновения искр.
- Не курите и не зажигайте спички вблизи аккумуляторной батареи.
- Избегайте контакта с глазами, кожей и одеждой.
- Запрещается вдыхать или глотать электролит.
- При проведении работ вблизи аккумуляторной батареи надевайте защитные очки.
- Не подпускайте детей близко к аккумуляторной батарее.

■ Безопасное место для зарядки аккумуляторной батареи

Зарядку аккумуляторной батареи всегда проводите на открытом воздухе. Не заряжайте аккумуляторную батарею в гараже или в закрытом помещении с недостаточной вентиляцией.

■ Экстренные меры в отношении электролита

- При попадании электролита в глаза
Промойте глаза чистой водой в течение как минимум 15 минут и затем незамедлительно обратитесь к врачу. По возможности продолжайте смачивать глаза влажной губкой или тканью по пути следования в ближайшее медицинское учреждение.
- При попадании электролита на кожу
Тщательно вымойте поврежденный участок кожи водой. Если вы почувствовали жжение или боль, незамедлительно обратитесь к врачу.
- При попадании электролита на одежду
Возможно просачивание электролита через ткань на кожу. В этом случае незамедлительно снимите одежду и при необходимости выполните описанные выше действия.
- Если вы случайно проглотили электролит
Выпейте большое количество воды или молока. Затем незамедлительно вызовите скорую медицинскую помощь.

■ При недостаточном уровне электролита в аккумуляторной батарее

Запрещается использовать аккумуляторную батарею при недостаточном уровне электролита. Существует опасность взрыва аккумуляторной батареи.

 **ВНИМАНИЕ!**

■ Во время подзарядки аккумуляторной батареи

Запрещается подзаряжать аккумуляторную батарею при работающем двигателе. Также убедитесь, что все дополнительные устройства выключены.

■ При добавлении дистиллированной воды

Не допускайте перелива. Вода из аккумуляторной батареи при попадании на металлическую поверхность может вызвать коррозию.

Жидкость омывателя

Долейте жидкость омывателя в следующих ситуациях:

- Омыватель не работает.
- На многофункциональном информационном дисплее появляется предупреждающее сообщение.

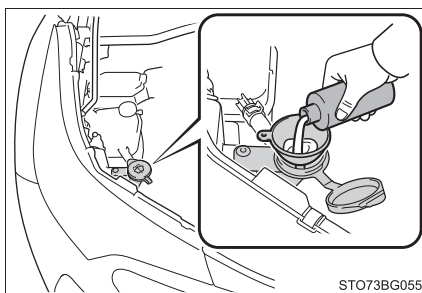

- уровень жидкости омывателя крайне низкий.

Поднимите крышку, зажимая пальцем отверстие в центре, и проверьте уровень жидкости в трубке.

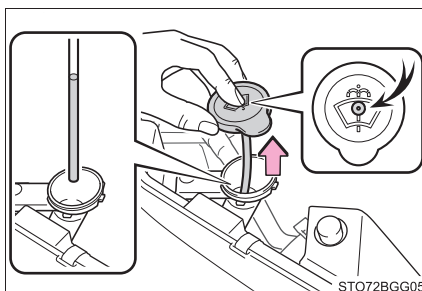

**ПРЕДУПРЕЖДЕНИЕ****■ При добавлении жидкости омывателя**

Не следует добавлять жидкость в бачок омывателя, если двигатель не успел остыть или работает, так как жидкость содержит спирт, который может воспламениться при попадании на двигатель и т. п.

**ВНИМАНИЕ!****■ Используйте только специальную жидкость омывателя**

Не используйте мыльную воду или антифриз для двигателя вместо жидкости омывателя.

Это может привести к обесцвечиванию ЛКП автомобиля, а также к повреждению насоса, в результате чего возникнут проблемы с распылением жидкости омывателя.

■ Разбавление жидкости омывателя

Разбавьте жидкость омывателя водой при необходимости.

Разбавлять жидкость омывателя следует согласно таблице температур замерзания жидкости, указанной на этикетке бутылки.

Шины

Заменяйте или переставляйте шины в соответствии с графиком технического обслуживания и степенью износа протектора.

Проверка шин

Проверьте, видны ли индикаторы износа протектора на шинах. Также проверьте шины на неравномерный износ, например, чрезмерный износ с одной стороны протектора.

Если перестановка не производилась, проверьте состояние запасного колеса и давление в шине.

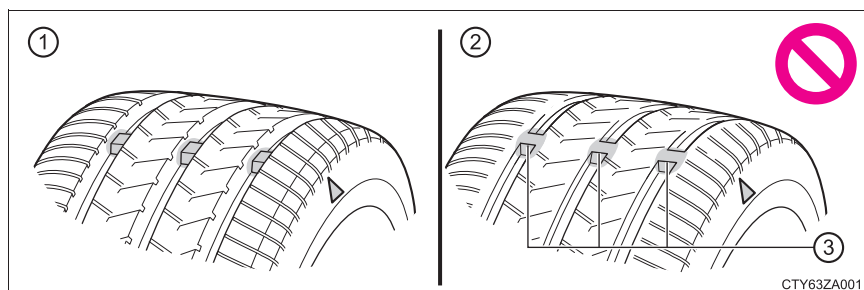

- ① Новый протектор
- ② Изношенный протектор
- ③ Индикатор износа протектора

Местоположение индикаторов износа протектора обозначается метками “TWI” или “Δ” и т.д., которые запрессованы в боковую поверхность каждой шины. Замените шины, если видны индикаторы износа протектора на шине.

Перестановка шин

Переставляйте шины в указанном порядке.

▶ Автомобили с компактным запасным колесом

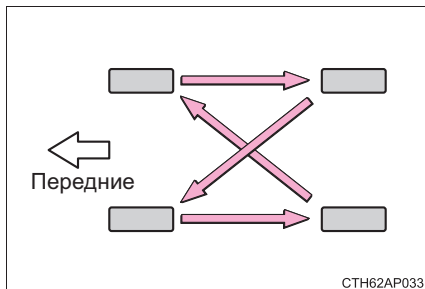

▶ Автомобили с полноразмерным запасным колесом

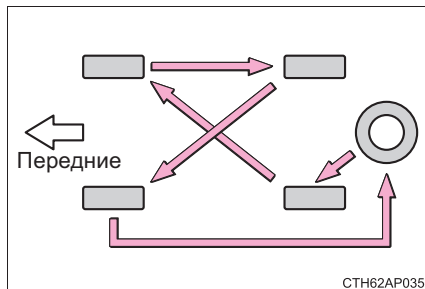

Модели 2WD:

Для того чтобы сделать износ шин более равномерным и продлить срок их службы, Toyota рекомендует выполнять перестановку приблизительно через каждые 10000 км (км).

Модели AWD:

Для того чтобы сделать износ шин более равномерным и продлить срок их службы, Toyota рекомендует выполнять перестановку приблизительно через каждые 5000 км (км).

Система предупреждения о низком давлении в шинах

Ваш автомобиль оснащен системой предупреждения о низком давлении в шинах, использующей клапаны и передатчики системы предупреждения о низком давлении в шинах, прежде чем это может привести к серьезным неполадкам.

Если давление в шинах падает ниже предварительно определенного уровня, водитель уведомляется об этом сигнальной лампой. (→стр. 502)

◆ Установка клапанов и передатчиков системы предупреждения о низком давлении в шинах

При замене шин или дисков следует также устанавливать клапаны и передатчики системы предупреждения о низком давлении в шинах.

Когда установлены новые клапаны и передатчики системы предупреждения о низком давлении в шинах, необходимо зарегистрировать в компьютере системы предупреждения новые идентификационные коды, а также инициализировать систему предупреждения о низком давлении в шинах. Обратитесь к дилеру Toyota, чтобы зарегистрировать идентификационные коды клапанов и передатчиков системы предупреждения о низком давлении в шинах. (→стр. 448)

◆ **Инициализация системы предупреждения о низком давлении в шинах**

После изменения размера шин требуется выполнить инициализацию системы предупреждения о низком давлении в шинах.

После инициализации системы предупреждения о низком давлении в шинах текущее давление в шинах устанавливается в качестве эталона давления.

■ **Порядок инициализации системы предупреждения о низком давлении в шинах**

- 1 Припаркуйте автомобиль в безопасном месте и поверните замок запуска двигателя в положение “LOCK” (автомобили без интеллектуальной системы доступа и пуска без ключа) или выключите (автомобили с интеллектуальной системой доступа и пуска без ключа).

Инициализацию нельзя выполнять во время движения автомобиля.

- 2 Отрегулируйте давление в шинах в соответствии с предписанным уровнем давления в холодных шинах. (→стр. 558)

Обязательно отрегулируйте давление в шинах в соответствии с предписанным уровнем давления в холодных шинах. Система предупреждения о низком давлении в шинах функционирует, используя данные значения в качестве базовых.

- 3 Поверните замок запуска двигателя в положение “ON” (автомобили без интеллектуальной системы доступа и пуска без ключа) или в режим IGNITION ON (автомобили с интеллектуальной системой доступа и пуска без ключа).

► Автомобили с монохромным дисплеем

- 4 Нажимайте на переключатель “DISP”, пока не появится .
(→стр. 85)

Нажмите и удерживайте переключатель “DISP”, чтобы войти в режим регулировки.

- 5 Нажимайте на переключатель “DISP”, пока не появится меню системы предупреждения о низком давлении в шинах.

Нажмите и удерживайте переключатель “DISP” для отображения меню.



- 6 Нажмите и удерживайте кнопку “DISP”, пока курсор находится на “SET”, чтобы инициализировать систему. Если инициализация завершена, сигнальная лампа низкого давления в шине мигнет 3 раза.



► Автомобили с цветным дисплеем

- 4 Нажмите “<” или “>” на переключателях управления панелью приборов, чтобы выбрать . (→стр. 85)

- 5 Нажмите “^” или “v” на переключателе управления панелью приборов, чтобы выбрать “Настройки автомоб.”, и затем нажмите  для отображения меню.

- 6 Нажмите “^” или “v” на переключателе управления панелью приборов, чтобы выбрать  Настроить, а затем нажмите и удерживайте .

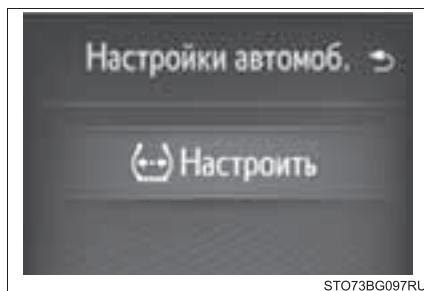

- 7 По окончании инициализации сообщение отображается на многофункциональном информационном дисплее, и сигнальная лампа низкого давления в шине мигнет 3 раза.

◆ **Регистрация идентификационных кодов**

Клапан и передатчик системы предупреждения о низком давлении в шинах имеют свой уникальный идентификационный код. При замене клапана и передатчика системы предупреждения о низком давлении в шинах необходимо зарегистрировать идентификационный код. Зарегистрируйте идентификационный код у дилера Toyota.

■ **Когда требуется заменять шины на автомобиле**

Заменять шины требуется в следующих случаях:

- Индикаторы износа протектора видны на шине.
- При наличии внешних повреждений шины, таких как порезы, глубокие трещины, обнажающие корд, и выпуклости, свидетельствующие о внутренних повреждениях
- Когда шина часто спускает или когда размер и местоположение пореза не позволяют выполнить полноценный ремонт шины

Если у вас возникают сомнения, обратитесь к дилеру Toyota.

■ **Замена шин и дисков**

Если идентификационный код клапана и передатчика системы предупреждения о низком давлении в шинах не зарегистрирован, система предупреждения о низком давлении в шинах будет работать неправильно. После приблизительно 10 минут движения сигнальная лампа низкого давления в шине мигает в течение 1 минуты и остается включенной, указывая на неисправность.

■ **Срок службы шин**

Если шина эксплуатируется больше 6 лет, ее обязательно должен проверить специалист, даже если она никогда не эксплуатировалась или эксплуатировалась редко, а ее повреждения практически незаметны.

■ **Регулярные проверки давления в шинах**

Система предупреждения о низком давлении в шинах не является заменой периодической проверки давления. Проверка давления в шинах должна быть частью вашей ежедневной проверки автомобиля.

■ **Если высота протектора зимних шин составляет менее 4 мм (мм)**

Эффективность этих шин как зимних утрачена.

■ **Ситуации, когда система предупреждения о низком давлении в шинах может работать неправильно**

- В следующих случаях система предупреждения о низком давлении в шинах может работать неправильно.
 - Если используются неоригинальные диски Toyota.
 - Шина была заменена шиной, которая не является шиной OE (оригинальное оборудование).
 - Шина была заменена шиной не предписанного размера.
 - Установлены цепи противоскольжения и т.д.
 - Установлена опциональная шина run-flat.

- На стекле имеется тонировка, влияющая на радиосигналы.
- Если имеется большое количество снега или льда на автомобиле, особенно вокруг колес или колесных арок.
- Если давление в шинах значительно выше предписанного уровня.
- Если используются диски без клапанов и передатчиков системы предупреждения о низком давлении в шинах.
- Если идентификационный код клапанов и передатчиков системы предупреждения о низком давлении в шинах не зарегистрирован в компьютере системы предупреждения о низком давлении в шинах.
- Это может повлиять на производительность в следующих ситуациях.
 - Вблизи телевизионных вышек, электростанций, бензоколонок, радиостанций, больших экранов, аэропортов или других сооружений, которые создают сильные радиоволны или электрические помехи
 - Когда при себе имеется портативный радиоприемник, мобильный телефон, беспроводной телефон или другое беспроводное средство связи
- Когда автомобиль припаркован, время до начала или выключения предупреждения может быть увеличено.
- Когда давление в шинах снижается быстро, например, когда шина взорвалась, предупреждение может не работать.

■ **Операция инициализации**

- Обязательно выполните инициализацию после регулировки давления в шинах. Также проверьте, чтобы шины были холодными перед началом инициализации или регулировки давления в шинах.
- Если вы случайно повернули замок запуска двигателя в положение “LOCK” (автомобили без интеллектуальной системы доступа и пуска без ключа) или выключается (автомобили с интеллектуальной системой доступа и пуска без ключа) во время инициализации, не требуется снова перезапускать инициализацию, т.к. она перезапустится автоматически при повороте замка запуска двигателя в положение “ON” (автомобили без интеллектуальной системы доступа и пуска без ключа) или режим IGNITION ON (автомобили с интеллектуальной системой доступа и пуска без ключа) в следующий раз.
- Если вы случайно запустили инициализацию, когда инициализация не требуется, отрегулируйте давление в шинах в соответствии с предписанным уровнем давления в холодных шинах и снова выполните инициализацию.

■ **Предупреждение о производительности системы предупреждения о низком давлении в шинах**

Предупреждение системы предупреждения о низком давлении в шинах будет изменяться в соответствии с условиями выполнения инициализации. По этой причине система может подать предупреждение, даже если не достигнут достаточно низкий уровень давления или если давление выше уровня давления, отрегулированного при инициализации системы.

■ При сбое инициализации системы предупреждения о низком давлении в шинах

Инициализацию можно выполнить через несколько минут. Однако в следующих случаях настройки не записываются в память, и система будет работать неправильно. Если повторные попытки записать настройки давления в шинах не удаются, проверьте автомобиль у дилера Toyota.

- При управлении инициализацией системы сигнальная лампа низкого давления в шине не мигнет 3 раза, а сообщение настройки не появится на многофункциональном информационном дисплее.
- После движения в течение определенного периода времени с момента завершения инициализации сигнальная лампа загорается после мигания в течение 1 минуты.

■ Регистрация идентификационных кодов

Можно зарегистрировать идентификационные коды клапана и передатчиков системы предупреждения о низком давлении в шинах для двух комплектов колес.

Не требуется регистрировать идентификационные коды при замене обычных шин зимними шинами, если идентификационные коды и для обычных, и для зимних шин были зарегистрированы заранее.

Информацию о смене идентификационных кодов узнавайте у своего дилера Toyota.

**ПРЕДУПРЕЖДЕНИЕ****■ При проверке или замене шин**

Во избежание несчастных случаев соблюдайте следующие меры предосторожности.

Пренебрежение ими может привести к повреждению деталей трансмиссии, а также к опасному нарушению функций управления автомобилем, что, в свою очередь, может стать причиной несчастного случая с тяжелыми или смертельными травмами.

- Не устанавливайте на автомобиль одновременно шины разных типов, моделей или шины с разным рисунком протектора.
Также не используйте одновременно шины со значительно отличающейся степенью износа протектора.
- Не используйте шины, размеры которых отличаются от размеров, рекомендованных для автомобилей Toyota.
- Не устанавливайте на автомобиль одновременно шины разных конструкций (радиальные шины, диагонально-комбинированные шины и шины с диагональным расположением нитей корда).
- Не устанавливайте на автомобиль одновременно летние, всесезонные и зимние шины.
- Не используйте шины, которые уже использовались на другом автомобиле.
Не устанавливайте шины, если не знаете, как они использовались ранее.
- Автомобили с компактным запасным колесом: Не буксируйте прицеп, если на автомобиль установлено компактное запасное колесо.

■ При инициализации системы предупреждения о низком давлении в шинах

Не инициализируйте систему предупреждения о низком давлении в шинах, не отрегулировав сначала давление в шинах до предписанного уровня. В противном случае сигнальная лампа низкого давления в шине может не включиться даже при низком давлении, либо может включиться, когда давление в шине будет нормальным.

**ВНИМАНИЕ!****■ Ремонт или замена шин, дисков, клапанов системы предупреждения о низком давлении в шинах, передатчиков и колпачков клапанов шин**

- При снятии или установке дисков, шин или клапанов и передатчиков системы предупреждения о низком давлении в шинах обратитесь к дилеру Toyota, поскольку при неправильном обращении клапаны и передатчики можно повредить.
- Обязательно установите колпачки клапанов шин. Если колпачки клапанов не установлены, вода может попасть в клапаны системы предупреждения о низком давлении в шинах, и они могут заклинить.
- При замене колпачков клапанов используйте только указанные колпачки. Возможно заедание колпачка.

■ При движении по неровным дорогам

Будьте особенно внимательны при движении по неровным дорогам или дорогам с рыхлым покрытием.

Эти условия могут вызвать падение давления воздуха в шинах и снизить их амортизирующую способность. Кроме того, движение по неровным дорогам может вызвать повреждение как шин, так и дисков, и кузова автомобиля.

■ Во избежание повреждения клапанов и передатчиков системы предупреждения о низком давлении в шинах

Когда шина была отремонтирована с помощью жидкого герметика, клапан и передатчик системы предупреждения о низком давлении в шинах могут работать неправильно. Если применялся жидкий герметик, как можно быстрее обратитесь к официальному дилеру Toyota или в другую квалифицированную мастерскую. После использования жидкого герметика обязательно замените клапан и передатчик системы предупреждения о низком давлении в шинах после ремонта или замены шины. (→стр. 445)

■ Если давление в шинах снижается во время движения

Не продолжайте движение. В противном случае шины и/или диски могут прийти в негодность.

Давление в шинах

Убедитесь, что давление в шинах соответствует норме. Проверять давление в шинах следует не реже одного раза в месяц. Тем не менее, Toyota рекомендует проверять давление в шинах каждые две недели. (→стр. 558)

■ Последствия, вызываемые эксплуатацией автомобиля с неправильным давлением в шинах

Эксплуатация автомобиля с неправильным давлением в шинах может привести к следующим последствиям:

- Сниженная экономия топлива
- Сниженный ездовой комфорт и потеря управления
- Сниженный срок службы шин из-за износа
- Снижение уровня безопасности
- Повреждение трансмиссии

Если шины приходится подкачивать слишком часто, проверьте их у дилера Toyota.

■ Инструкции по проверке давления в шинах

При проверке давления в шинах соблюдайте следующие правила:

- Проверяйте давление только на холодных шинах.
Точные значения давления в шинах могут быть получены, если автомобиль простоял без движения не менее 3 часов или поездка была протяженностью не более 1,5 км (км).
- Для проверки давления всегда используйте манометр.
Сложно определить правильное давление в шине только по ее внешнему виду.
- Это нормально, когда давление в шине выше после поездки, т.к. в шине образуется тепло. Не снижайте давление в шинах сразу по окончании поездки.
- Пассажиры и груз должны размещаться так, чтобы не нарушать сбалансированности автомобиля.

 **ПРЕДУПРЕЖДЕНИЕ****■ Поддержание давления в шинах на должном уровне является неременным условием надежности их службы**

Поддерживайте давление в шинах на должном уровне.

Если давление в шинах неправильное, могут возникнуть следующие состояния, которые могут привести к аварии с серьезными или смертельными травмами:

- Чрезмерный износ
- Неравномерный износ
- Недостаточные характеристики управления
- Возможность разрыва шины в результате перегрева
- Утечка воздуха между шиной и диском
- Деформация диска и/или повреждение шины
- Более высокая вероятность повреждения шины во время поездки (из-за опасностей на дороге, соединений с компенсационными зазорами, острых краев на дороге и т.д.)

 **ВНИМАНИЕ!****■ При осмотре и проверке давления в шинах**

Не забывайте надевать колпачки на клапаны шин.

Если колпачок клапана отсутствует, в клапан может попасть грязь или влага, которые могут привести к утечке воздуха, а это, в свою очередь, - к спущенной шине.

Диски

Диски подлежат замене в случае их деформации, возникновения трещин или глубокой коррозии. Несоблюдение этих правил может привести к отделению шины от диска или стать причиной потери управления.

Выбор дисков

При замене дисков убедитесь, что новые колеса идентичны старым по следующим параметрам: грузоподъемность, диаметр, ширина обода и смещение*.

Заменить диски можно у дилера Toyota.

*: Традиционно используется термин "вылет".

Toyota не рекомендует использовать следующее:

- Диски разных размеров или типов
- Диски, бывшие в употреблении
- Диски, восстановленные после деформации

Меры предосторожности при работе с легкосплавными дисками (при наличии)

- Используйте только колесные гайки Toyota и гаечные ключи, предназначенные для легкосплавных дисков.
- Если вы переставляете, ремонтируете или заменяете шины, колесные гайки следует подтянуть после прохождения первых 1600 км (км).
- При использовании цепей противоскольжения будьте осторожны и старайтесь не повредить легкосплавные диски.
- При балансировке колес используйте только оригинальные балансировочные грузики Toyota или их эквивалент и пластмассовый или резиновый молоток.

■ При замене дисков

На колесах вашего автомобиля установлены клапаны и передатчики системы предупреждения о низком давлении в шинах (кроме компактного запасного колеса), по данным которых система предупреждения о низком давлении в шинах дает заблаговременное предупреждение о низком давлении в шинах. При замене дисков должны быть установлены клапаны и передатчики системы предупреждения о низком давлении в шинах. (→стр. 445)

ПРЕДУПРЕЖДЕНИЕ

■ При замене дисков

- Не используйте диски, отличающиеся от рекомендованных в Руководстве для владельца, т.к. это может привести к потере управления автомобилем.
- Не используйте камеры в бескамерных шинах при потере последними герметичности. Это может привести к аварии с серьезными или смертельными травмами.

■ При установке колесных гаек

- Убедитесь в том, что колесные гайки устанавливаются конусным концом внутрь. Установка колесных гаек конусными концами наружу может привести к поломке диска, а также стать причиной отсоединения колеса во время движения, что может привести к аварии с серьезными или смертельными травмами.

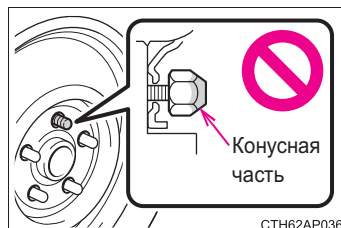

- Запрещается использовать масло или смазку для болтов или колесных гаек. Масло и смазка могут явиться причиной чрезмерного затягивания колесных гаек, что приводит к повреждению болта или колесного диска. Кроме того, масло или смазка могут стать причиной ослабления колесных гаек, и колесо может слететь, что приведет к аварии с серьезными или смертельными травмами. Удалите все масло или смазку с болтов или колесных гаек.

■ Использование неисправных дисков запрещено

Не используйте треснувшие или деформированные диски.

Это может привести к утечке воздуха из шины во время движения, а это, в свою очередь, может стать причиной аварии.

ВНИМАНИЕ!

■ Замена клапанов и передатчиков системы предупреждения о низком давлении в шинах

- Поскольку ремонт или замена шин может повлиять на работу клапанов и передатчиков системы предупреждения о низком давлении в шинах, производите обслуживание шин только у дилера Toyota или в другом квалифицированном сервисном центре. Кроме того, приобретайте данные клапаны и передатчики только у дилера Toyota.
- Убедитесь, что на вашем автомобиле Toyota используются только оригинальные диски. Клапаны и передатчики системы предупреждения о низком давлении в шинах на неоригинальных дисках могут работать неправильно.

Фильтр системы кондиционирования воздуха

Фильтр системы кондиционирования воздуха необходимо регулярно менять для поддержания эффективной работы системы кондиционирования воздуха.

Способ извлечения

- 1 Выключите замок запуска двигателя.
- 2 Откройте перчаточный ящик. Снимите ограничитель.

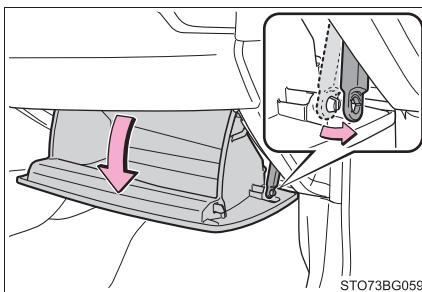

- 3 Нажмите на каждую сторону перчаточного ящика, чтобы отсоединить захваты, а затем медленно и полностью откройте перчаточный ящик, придерживая его.

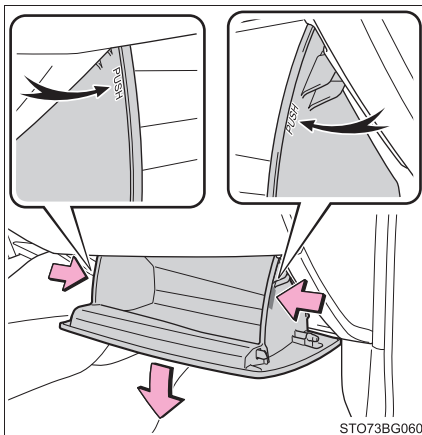

- 4 При полностью открытом перчаточном ящике слегка поднимите его вверх и потяните по направлению к сиденью, чтобы отсоединить днище перчаточного ящика.

Не прилагайте чрезмерного усилия, если перчаточный ящик не отсоединяется при легком оттягивании. Вместо этого потяните по направлению к сиденью, слегка регулируя высоту перчаточного ящика.

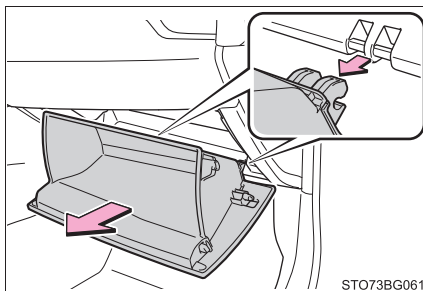

STO73BG061

- 5 Снимите крышку фильтра.

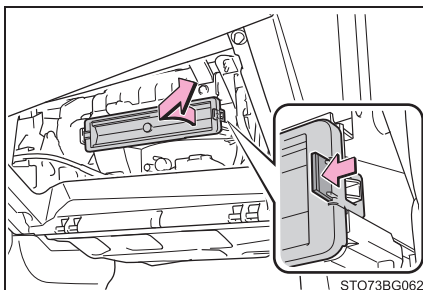

STO73BG062

Способ замены

Извлеките фильтр системы кондиционирования воздуха и вставьте новый.

Значки “↑UP” на фильтре должны указывать вверх.

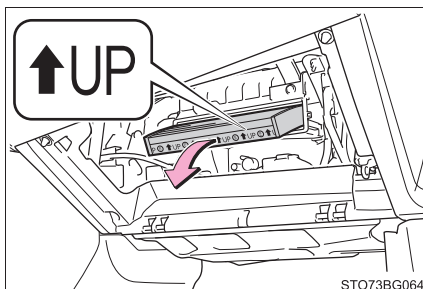

STO73BG064

■ Интервал между проверками

Проверку и замену фильтра системы кондиционирования воздуха следует производить в соответствии с графиком технического обслуживания. В условиях запыленности или при движении в плотном транспортном потоке может потребоваться более частая замена.

■ Если поток воздуха из вентиляционных отверстий стал существенно слабее

Это может означать, что фильтр засорен. Проверьте фильтр и при необходимости замените новой деталью.

**ВНИМАНИЕ!****■ При использовании системы кондиционирования воздуха**

Фильтр всегда должен быть установлен.

Использование системы кондиционирования воздуха без фильтра может привести к повреждению системы.

■ При снятии перчаточного ящика

Всегда соблюдайте следующую процедуру, чтобы снять перчаточный ящик (→стр. 457). Если перчаточный ящик снимается без соблюдения следующей процедуры, петля перчаточного ящика может быть повреждена.

Элемент питания беспроводного пульта дистанционного управления/электронного ключа

Если элемент питания разрядился, замените его новой деталью.

Вам понадобятся следующие инструменты:

- Плоская отвертка
- Небольшая плоская отвертка
- Литиевый элемент питания CR1620 (автомобили без интеллектуальной системы доступа и пуска без ключа) или CR2032 (автомобили с интеллектуальной системой доступа и пуска без ключа)

Замена элемента питания

- ▶ Автомобили без интеллектуальной системы доступа и пуска без ключа

1 Снимите крышку.

Во избежание повреждения ключа накройте конец отвертки лоскутом ткани.

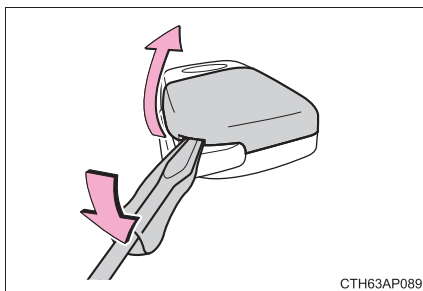

2 Снимите крышку элемента питания.

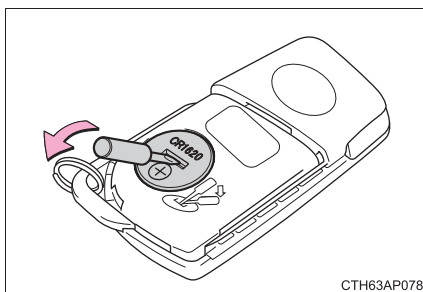

- 3** Извлеките разряженный элемент питания.

Вставьте новый элемент питания так, чтобы контакт “+”.

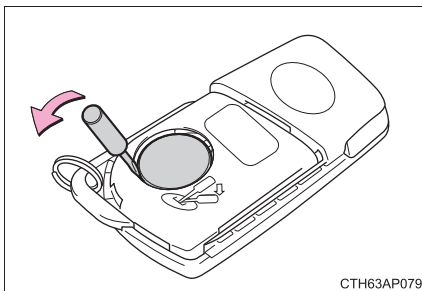

СТН63АР079

- 4** Во время установки выполните указанные действия в обратной последовательности.

▶ Автомобили с интеллектуальной системой доступа и пуска без ключа

- 1** Освободите замок и извлеките механический ключ.

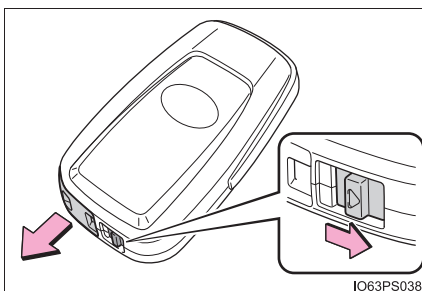

IO63PS038

- 2** Снимите крышку.

Используйте отвертку с плоским шлицем соответствующего размера. Приложение чрезмерного усилия может деформировать крышку.

Во избежание повреждения ключа накройте конец отвертки лоскутом ткани.

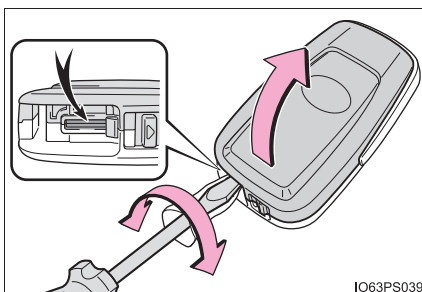

IO63PS039

- 3 Извлеките разряженный элемент питания.

При снятии крышки, если элемент питания не видно из-за модуля электронного ключа, прикрепленного к верхней крышке, снимите модуль электронного ключа с крышки, чтобы элемент питания был виден, как показано на иллюстрации.

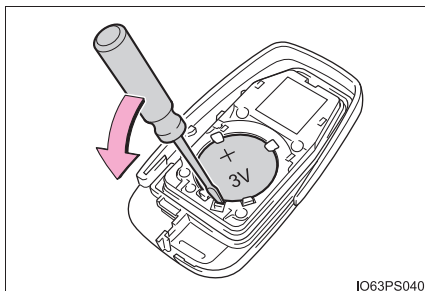

Используйте отвертку с плоским шлицем соответствующего размера при извлечении элемента питания.

Вставьте новый элемент питания так, чтобы контакт “+”.

- 4 Во время установки выполните указанные действия в обратной последовательности.

■ **Используйте литиевые элементы питания CR1620 (автомобили без интеллектуальной системы доступа и пуска без ключа) или CR2032 (автомобили с интеллектуальной системой доступа и пуска без ключа)**

- Элементы питания можно приобрести у дилера Toyota и в магазинах, торгующих электроприборами или фотокамерами.
- Заменяйте элемент питания только элементом питания того же типа или аналогичным, рекомендованным производителем.
- Утилизируйте использованные элементы питания в соответствии с местным законодательством.

■ **Если элемент питания ключа разряжен**

Могут появиться следующие признаки:

- Интеллектуальная система доступа и пуска без ключа (при наличии) и беспроводной пульт дистанционного управления будут работать неправильно.
- Рабочий диапазон сократился.



ПРЕДУПРЕЖДЕНИЕ

■ **Снятая аккумуляторная батарея и другие детали**

Эти детали имеют небольшие размеры, и если дети их проглотят, они могут задохнуться. Держать вдали от детей. Пренебрежение этим правилом может стать причиной серьезной травмы или смерти.



ВНИМАНИЕ!

■ **Для нормальной работы после замены элемента питания**

Во избежание несчастных случаев соблюдайте следующие меры предосторожности:

- Во время работы руки всегда должны быть сухими. Влага может вызвать коррозию элемента питания.
- Не касайтесь никаких других компонентов внутри беспроводного пульта дистанционного управления и не перемещайте их.
- Не сгибайте контакты элемента питания.

Проверка и замена предохранителей

Если не работает какой-либо электрический компонент, причиной может быть перегоревший предохранитель. В этом случае проверьте и при необходимости замените предохранители.

- 1 Выключите замок запуска двигателя.
- 2 Откройте крышку блока предохранителей.

► Блок предохранителей в моторном отсеке тип А

Нажимая на 2 захвата, поднимите крышку.

При закрывании крышки обязательно прикрепите 2 захвата.

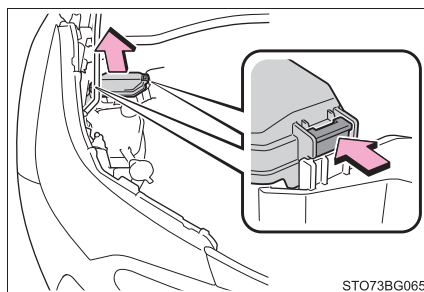

STO73BG065

► Блок предохранителей в моторном отсеке тип В

Нажимая на 3 захвата, поднимите крышку.

При закрывании крышки обязательно прикрепите 3 захвата.

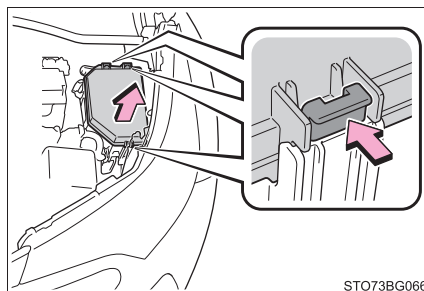

STO73BG066

► Моторный отсек, блок предохранителей типа С

Нажимая на 2 захвата, поднимите крышку.

При закрывании крышки обязательно прикрепите 2 захвата.

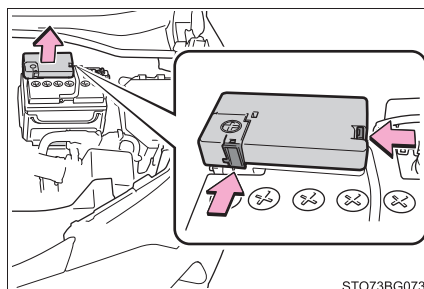

STO73BG073

► Под приборной панелью

Снимите крышку.

Обязательно нажимайте на захват во время снятия или установки.

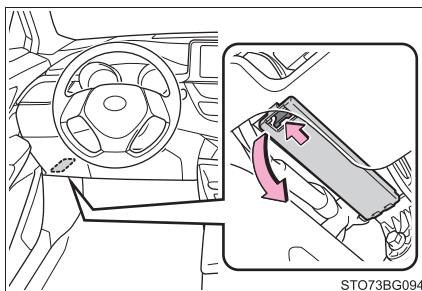

- 3 При помощи вытягивающего инструмента извлеките предохранитель.

При помощи вытягивающего инструмента можно извлечь только предохранители типа А.

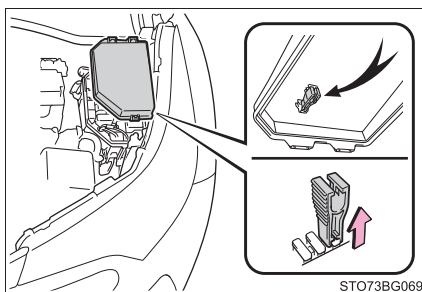

4 Проверьте, не перегорел ли предохранитель.

- ① Исправный предохранитель
- ② Перегоревший предохранитель

Кроме типа E:

Замените перегоревший предохранитель на новый с таким же номиналом тока. Номиналы тока предохранителей указаны на крышке блока предохранителей.

Тип E:

Обратитесь к дилеру Toyota.

► Тип А

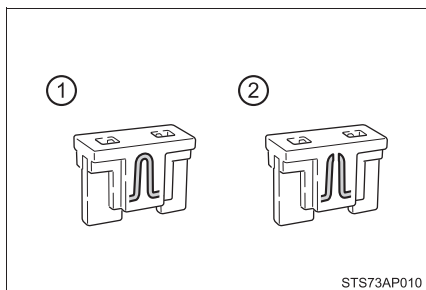

► Тип В

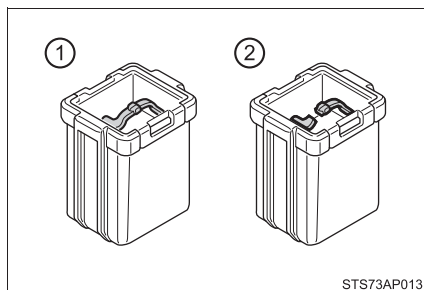

► Тип С

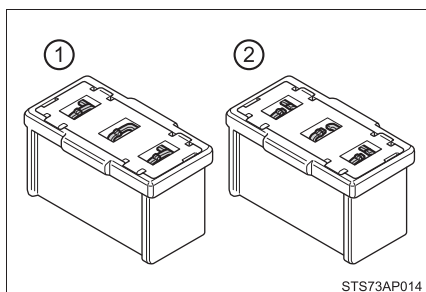

► Тип D

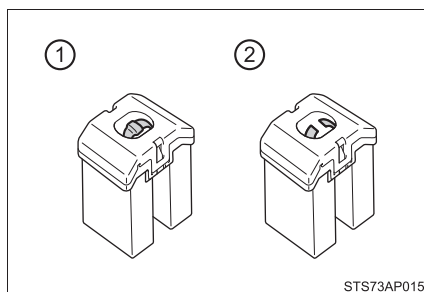

► Тип E

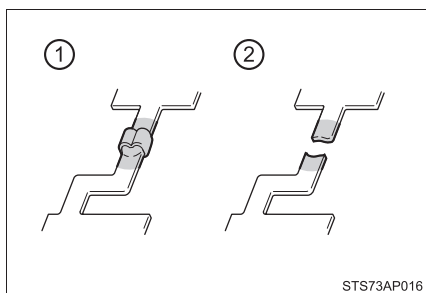

■ После замены предохранителя

- Если даже после замены предохранителя фонари не включаются, возможно, требуется замена лампы. (→стр. 468)
- Если предохранитель снова перегорает, обратитесь к дилеру Toyota.

■ Если в цепи возникает перегрузка

Предохранители сконструированы таким образом, что они перегорают, не допуская повреждения электропроводки.

■ При замене ламп фонарей

Toyota рекомендует использовать оригинальные изделия Toyota, предназначенные для данного автомобиля. Так как определенные лампы подключаются к цепям, предназначенным для предупреждения перегрузки, неоригинальные детали или детали, не предназначенные для данного автомобиля, могут быть непригодными.

**ПРЕДУПРЕЖДЕНИЕ****■ Во избежание повреждения систем и возгорания автомобиля**

Соблюдайте следующие меры предосторожности.

Пренебрежение ими может вызвать повреждение автомобиля, а также пожар или травмы.

- Запрещается использовать предохранители с более высоким номиналом тока или посторонние предметы вместо предохранителей.
- Всегда используйте оригинальные предохранители Toyota или их аналоги. Запрещается заменять предохранитель проволокой даже в качестве временной меры.
- Не модифицируйте предохранители или их блоки.

**ВНИМАНИЕ!****■ Перед заменой предохранителей**

Следует определить причину перегрузки электрической сети и отремонтировать ее у дилера Toyota как можно быстрее.

Лампы фонарей

Можно самостоятельно проводить замену следующих ламп. Уровни сложности замены различны в зависимости от лампы. Так как существует опасность повреждения компонентов, мы рекомендуем выполнять замену у дилера Toyota.

Подготовка к замене лампы фонаря

Проверьте мощность лампы фонаря, которую требуется заменить.
(→стр. 559)

Местоположение ламп

■ Передние

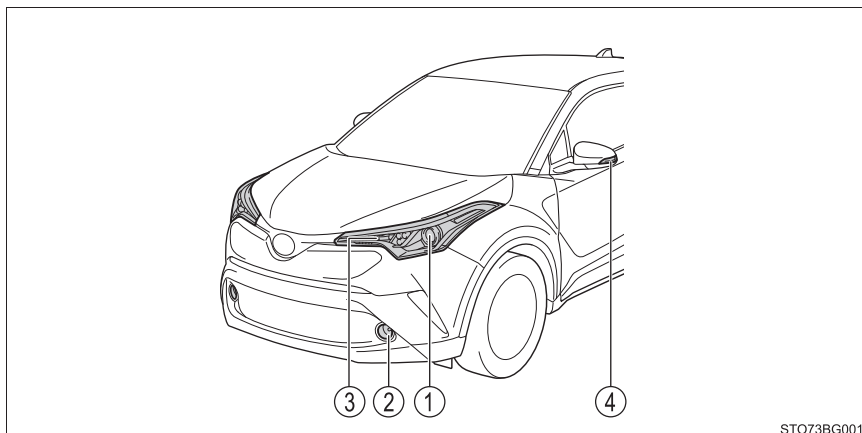

STO73BG001

- ① Фары (лампы галогенного типа)
- ② Передние противотуманные фары (при наличии, на ламповом типе)
- ③ Передние указатели поворота (ламповый тип)
- ④ Боковые указатели поворота

■ Задние

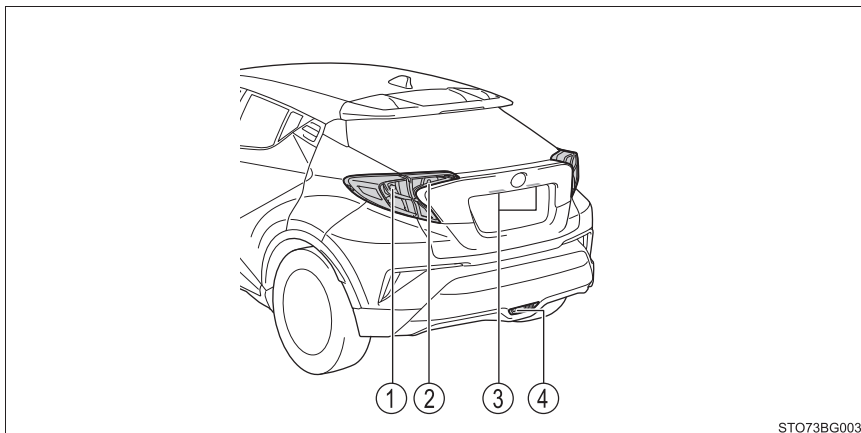

- ① Задние указатели поворота (ламповый тип)
- ② Фонари заднего хода (ламповый тип)
- ③ Фонари освещения регистрационного знака
- ④ Задний противотуманный фонарь

Замена ламп фонарей

■ Фары (лампы галогенного типа)

- 1 Поверните цоколь лампы против часовой стрелки.

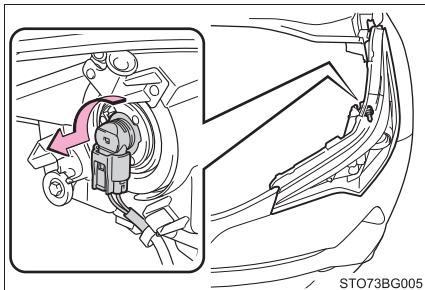

- 2 Отсоедините разъем, одновременно нажимая на фиксатор.

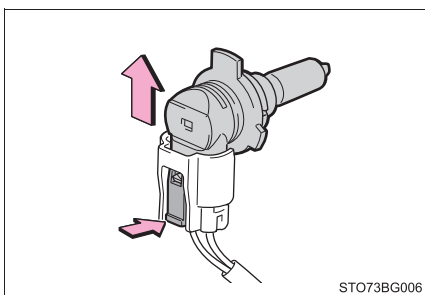

- 3 Замените лампу фонаря и установите цоколь лампы.

Совместите 3 язычка на лампе фонаря с креплением и вставьте лампу.

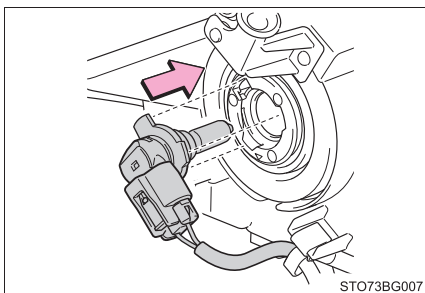

- 4 Поверните и зафиксируйте цоколь лампы.

Осторожно потрясите цоколь лампы для проверки надежности крепления, включите фары и визуально убедитесь, что через крепление не проходит свет.

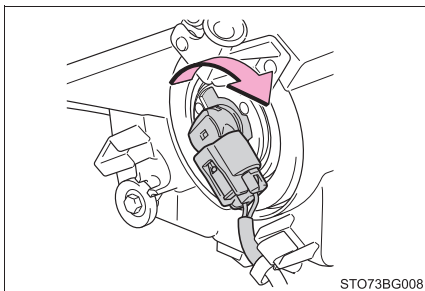

■ **Передние противотуманные фары (при наличии, на ламповом типе)**

- 1 Отверните винт и снимите зажим, частично снимите подкрылок.

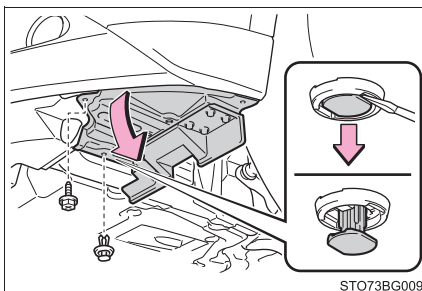

- 2 Отсоедините разъем, одновременно нажимая на фиксатор.

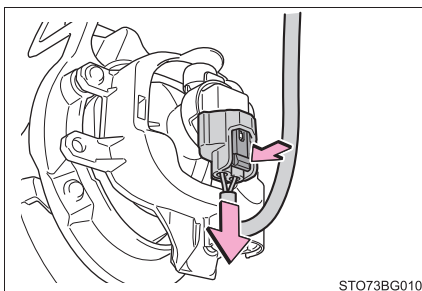

- 3 Поверните цоколь лампы против часовой стрелки и снимите его.

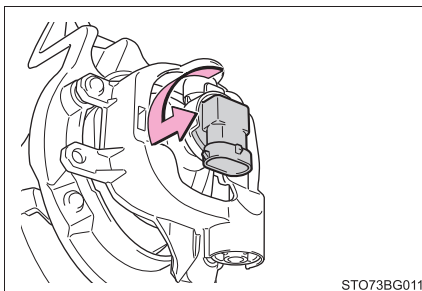

- 4 Установите новую лампу фонаря.

Совместите 3 язычка на лампе фонаря с креплением и вставьте лампу.

Поверните по часовой стрелке и зафиксируйте цоколь лампы.

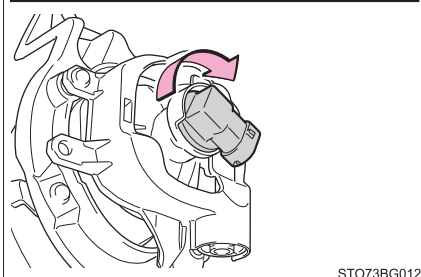
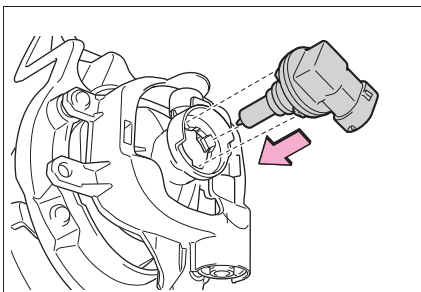

STO73BG012

- 5 Установите разъем.

Осторожно потрясите разъем для проверки надежности крепления, включите передние противотуманные фары и визуально проверьте, что через крепление не проходит свет.

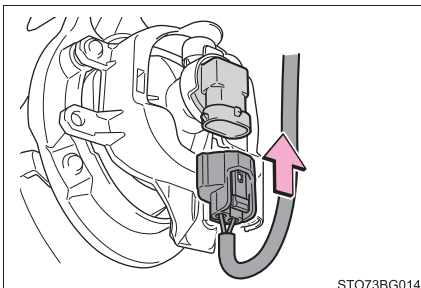

STO73BG014

- 6 Установите на место подкрылок, винт и зажим.

Убедитесь, что подкрылок установлен на внутренней поверхности бампера.

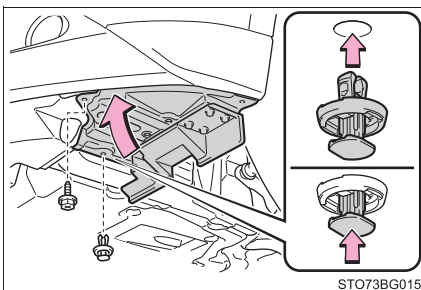

STO73BG015

■ Передние указатели поворота (ламповый тип)

- 1 Поверните цоколь лампы против часовой стрелки.

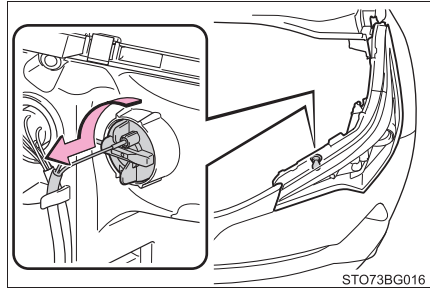

- 2 Извлеките лампу фонаря.

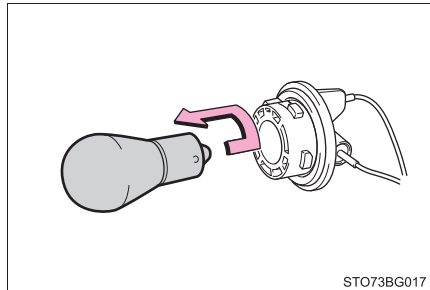

- 3 Во время установки выполните указанные действия в обратной последовательности.

■ Задние указатели поворота (ламповый тип)

- 1 Откройте дверь багажного отделения и снимите крышку.

Во избежание повреждения автомобиля оберните плоскую отвертку лентой.

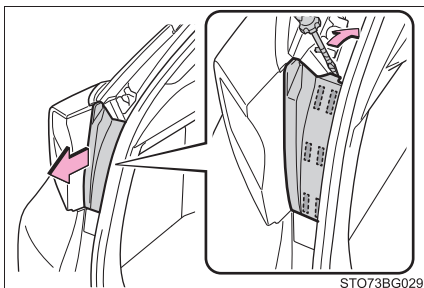

- 2 Отверните 2 винта и потяните блок фонаря по направлению к задней части автомобиля, чтобы снять его.

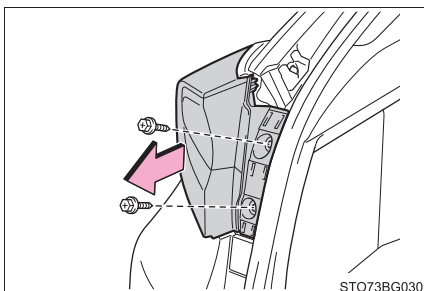

- 3 Поверните цоколь лампы против часовой стрелки.

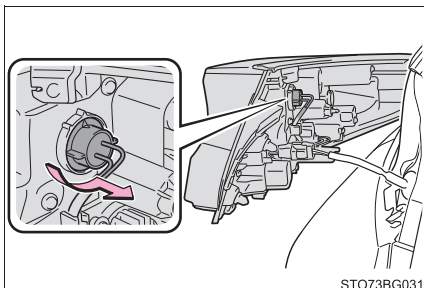

- 4 Извлеките лампу фонаря.

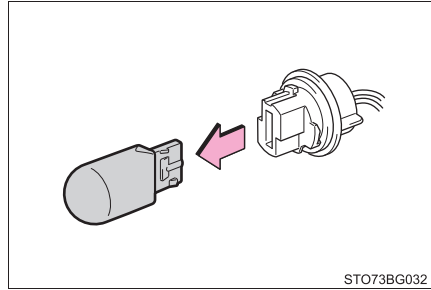

- 5 При установке лампы фонаря устанавливайте, проводя 3 и 4 в обратном направлении.

- 6 Установите фонарь в сборе.

Совместите направляющие (1) и штифты (2) на фонаре в сборе с креплением во время установки.

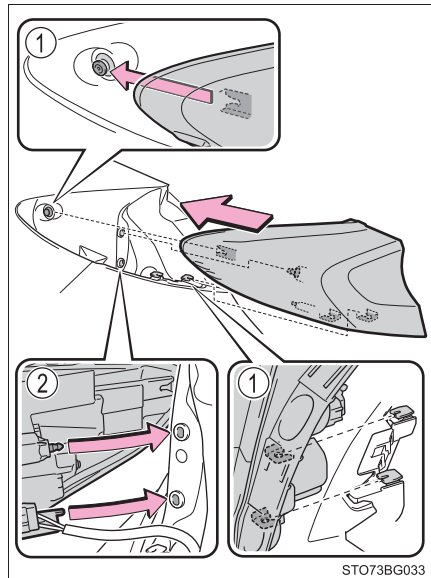

- 7 Установите 2 винта.

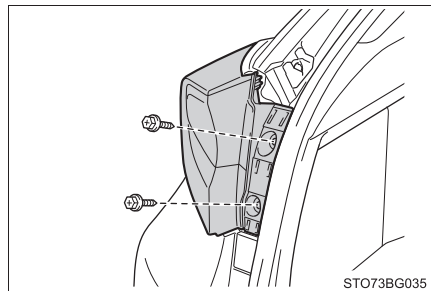

- 8 Установите крышку.

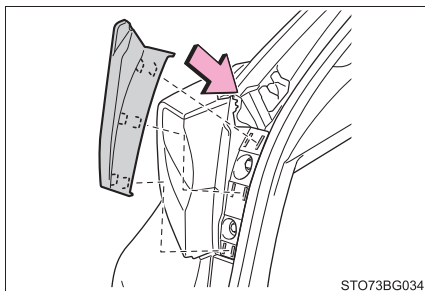

■ Фонари заднего хода (ламповый тип)

- 1 Откройте дверь багажного отделения и снимите крышку.
Во избежание повреждения автомобиля оберните плоскую отвертку лентой.

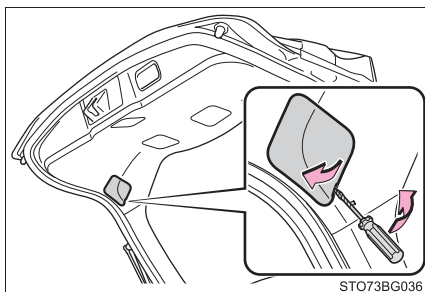

- 2 Поверните цоколь лампы против часовой стрелки.

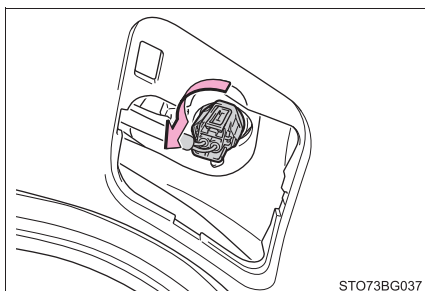

- 3 Извлеките лампу фонаря.

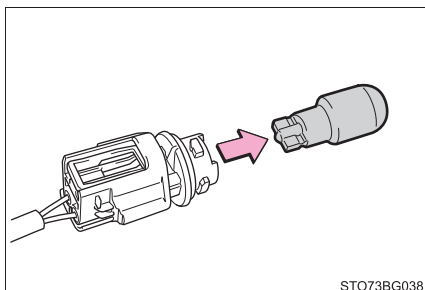

- 4 Во время установки выполните указанные действия в обратной последовательности.

■ Фонари освещения регистрационного знака

- 1 Откройте дверь багажного отделения и снимите крышку.

Во избежание повреждения автомобиля оберните плоскую отвертку лентой.

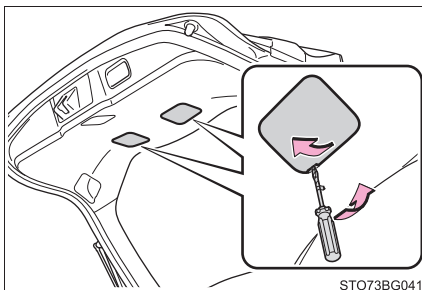

- 2 Поверните цоколь лампы против часовой стрелки.

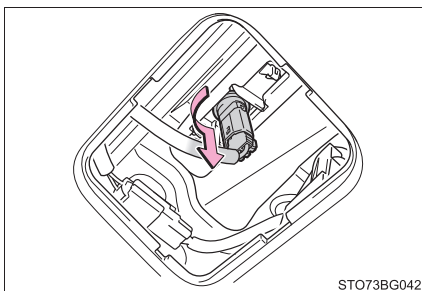

- 3 Извлеките лампу фонаря.

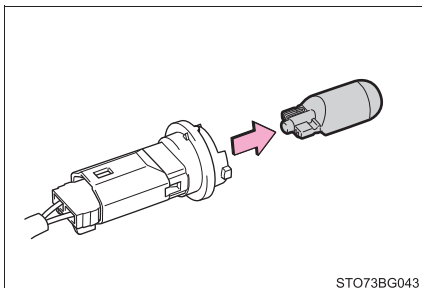

- 4 Во время установки выполните указанные действия в обратной последовательности.

■ Задний противотуманный фонарь

- 1 Поверните цоколь лампы против часовой стрелки.

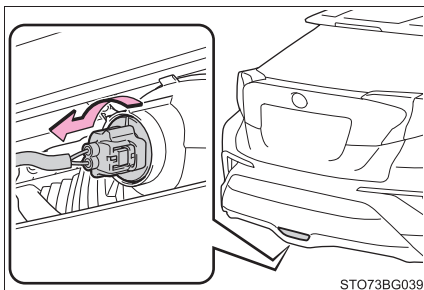

- 2 Извлеките лампу фонаря.

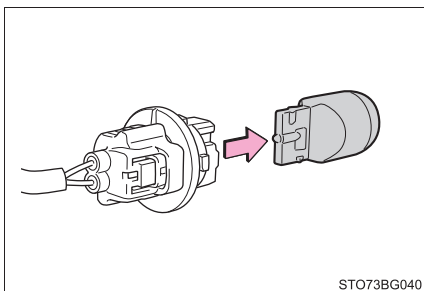

- 3 Во время установки выполните указанные действия в обратной последовательности.

■ Боковые указатели поворота

- 1 Вставьте плоскую отвертку и отогните защелку кожуха наружного зеркала заднего вида.

Во избежание повреждения автомобиля оберните плоскую отвертку лентой.

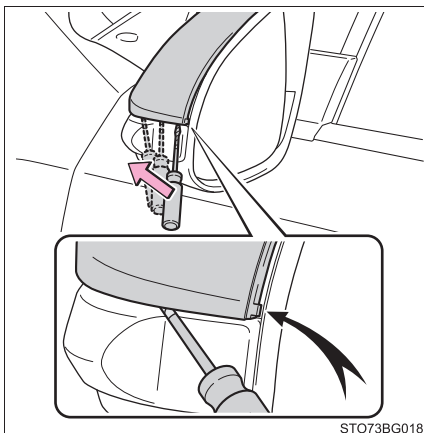

STO73BG018

- 2 Отогните защелки кожуха по всему периметру.

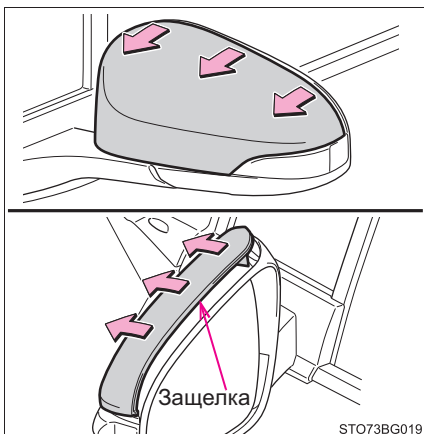

STO73BG019

- 3 Отогните защелку нижней части кожуха и затем снимите кожух.

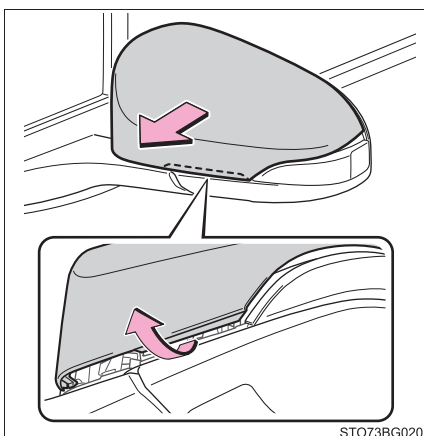

STO73BG020

- 4 Вставьте плоскую отвертку и извлеките объектив наружу.

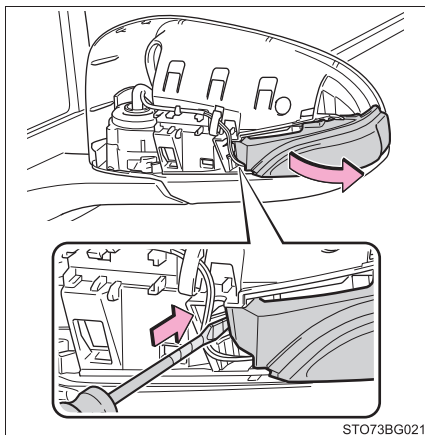

- 5 Извлеките патрон из корпуса бокового указателя поворота.

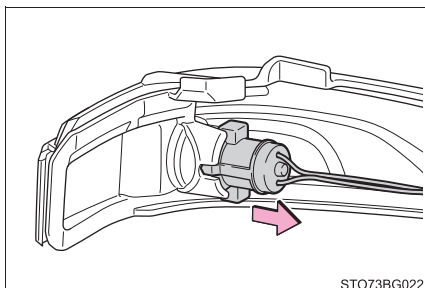

- 6 Извлеките лампу.

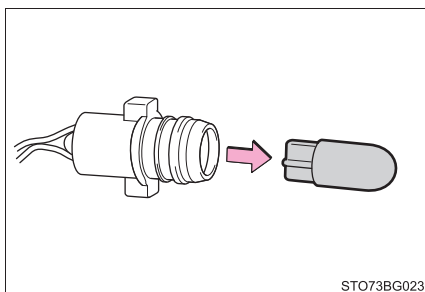

- 7 Замените лампу и установите патрон в корпус бокового указателя поворота.

Совместите канавки патрона с корпусом бокового указателя поворота.

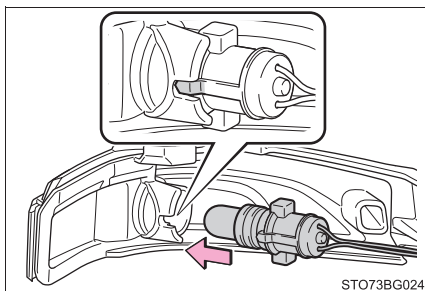

8 Установите рассеиватель.

① Вставьте защелку рассеивателя.

② Прикрепите рассеиватель.

Расположите жгут проводов на задней стороне рассеивателя.

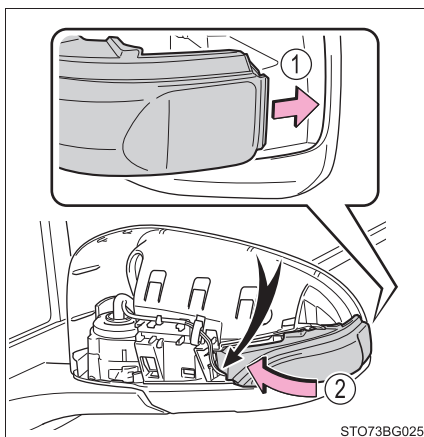

9 Вставьте защелку кожуха.

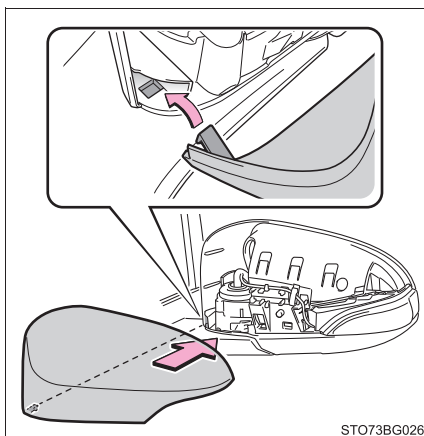

10 Прикрепите защелку на нижней части кожуха.

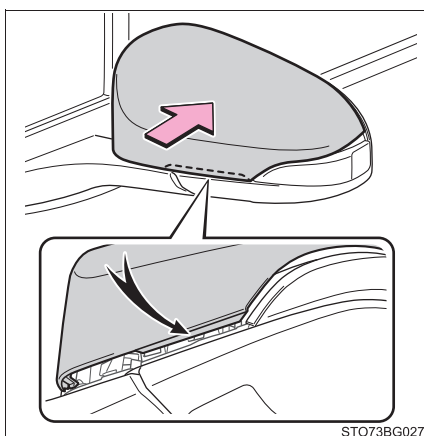

- 11 Прикрепите защелки кожуха по всему периметру.

Наконец, проверьте, что наружная защелка надежно установлена.

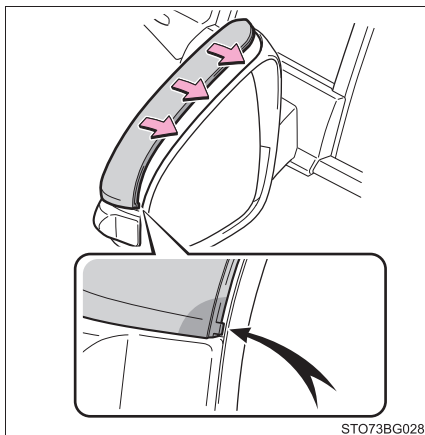

■ Замена следующих ламп

Если какая-нибудь из перечисленных ниже ламп перегорела, обратитесь к дилеру Toyota, чтобы произвести замену.

- Фары (автомобили с LED-типом)
- Передние габаритные фонари/дневные ходовые фонари
- Передние указатели поворота (автомобили с LED-типом)
- Передние противотуманные фары (автомобили с LED-типом)
- Стоп-сигналы/задние фонари
- Задние указатели поворота (автомобили с LED-типом)
- Фонари заднего хода (автомобили с LED-типом)
- Верхний стоп-сигнал
- Внешняя подсветка зеркал (при наличии)

■ Лампы LED-фонарей

Следующие фонари состоят из ряда LED. Если какие-либо LED перегорели, доставьте автомобиль к дилеру Toyota для замены.

- Фары (автомобили с LED-типом)
- Передние габаритные фонари/дневные ходовые фонари
- Передние указатели поворота (автомобили с LED-типом)
- Передние противотуманные фары (автомобили с LED-типом)
- Верхний стоп-сигнал
- Стоп-сигналы/задние фонари
- Задние указатели поворота (автомобили с LED-типом)
- Фонари заднего хода (автомобили с LED-типом)
- Внешняя подсветка зеркал (при наличии)

■ Образование конденсата на внутренних поверхностях рассеивателей

Временное образование конденсата на внутренних поверхностях рассеивателей фар не означает наличия неисправности.

В случае возникновения указанных ниже ситуаций обратитесь к дилеру Toyota за более подробной информацией:

- На внутренних поверхностях рассеивателей образовались крупные капли воды.
- Внутри фары скопилась вода.

■ При замене ламп фонарей

→стр. 467

 **ПРЕДУПРЕЖДЕНИЕ****■ Замена ламп фонарей**

- Выключите фонари. Не пытайтесь заменить лампу сразу после выключения фонарей.

Лампы могут сильно нагреваться и вызывать ожоги.

- Не прикасайтесь к стеклянной части лампы фонаря голыми руками. Когда невозможно избежать удерживания стеклянной части, используйте и удерживайте чистой сухой тканью во избежание попадания воды и масла на лампу.

Также, если на лампе имеется царапина или ее уронили, она может перегореть или треснуть.

- Плотно установите лампы фонарей и все детали, необходимые для их крепления. Несоблюдение этого требования может привести к повреждению, пожару или попаданию воды в блок фары. Это может стать причиной повреждения фар или образования конденсата на рассеивателе.

- Не пытайтесь ремонтировать или разбирать лампы фонарей, разъемы, электрические цепи или компоненты.

Это может привести к удару электрическим током и, как следствие, к серьезной травме или смерти.

■ Во избежание повреждения или пожара

- Убедитесь, что лампы полностью вставлены и зафиксированы.
- Проверьте мощность лампы, прежде чем установить, во избежание теплового повреждения.

8-1. Важная информация

Лампы аварийной
сигнализации..... 486

Если необходимо
совершить экстренную
остановку автомобиля..... 487

**8-2. Меры, принимаемые в
экстренных ситуациях**

Если требуется буксировка
автомобиля..... 489

Если вас что-то
настораживает 497

Система отключения
топливного насоса 498

Если включаются
сигнальные лампы или
звучит предупреждающий
зуммер 499

Если появляется
предупреждающее
сообщение 507

Если спущена шина 512

Если двигатель не
запускается..... 526

Если электронный ключ
работает неправильно
(автомобили с
интеллектуальной
системой доступа и
пуска без ключа) 528

Если аккумуляторная
батарея автомобиля
разряжена..... 531

Если автомобиль
перегревается 537

Если автомобиль застрял..... 541

Лампы аварийной сигнализации

Лампы аварийной сигнализации используются для предупреждения других водителей, если автомобиль необходимо остановить на дороге из-за поломки и т.д.

Нажмите переключатель.

Все указатели поворота будут мигать.

Для того чтобы выключить их, снова нажмите переключатель один раз.

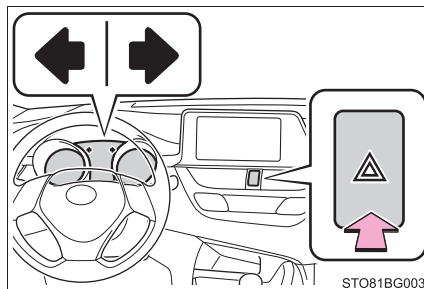

■ Лампы аварийной сигнализации

Если лампы аварийной сигнализации используются в течение длительного времени при выключенном двигателе, аккумуляторная батарея может разрядиться.

Если необходимо совершить экстренную остановку автомобиля

Используйте описанный ниже способ только в экстренных ситуациях, например, если невозможно остановить автомобиль обычным способом:

- 1 Жестко наступите на педаль тормоза обеими ногами и с усилием выжмите ее.

Не делайте повторных нажатий на педаль тормоза, так как это увеличит усилие, необходимое для снижения скорости автомобиля.

- 2 Переключите рычаг переключения передач в положение N.

▶ Если рычаг переключения передач переключен в положение N

- 3 Снизив скорость, остановите автомобиль в безопасном месте на обочине дороги.

- 4 Выключите двигатель.

▶ Если невозможно переключить рычаг переключения передач в положение N

- 3 Продолжайте выжимать педаль тормоза обеими ногами, чтобы как можно больше снизить скорость автомобиля.

- 4 Автомобили без интеллектуальной системы доступа и пуска без ключа: Выключите двигатель, повернув замок запуска двигателя в положение "ACC".

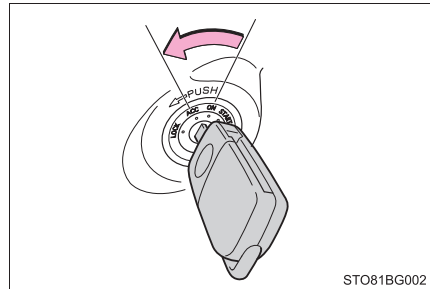

- 4 Автомобили с интеллектуальной системой доступа и пуска без ключа: Для того чтобы выключить двигатель, нажмите и удерживайте замок запуска двигателя в течение 2 секунд подряд или более, или выполните 3 или более кратковременных нажатия.

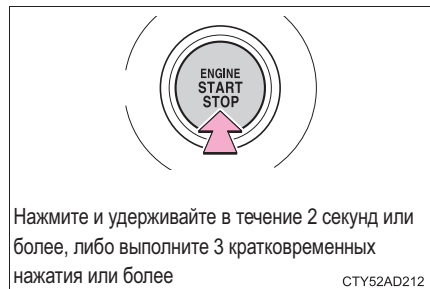

- 5 Остановите автомобиль в безопасном месте на обочине дороги.



ПРЕДУПРЕЖДЕНИЕ

■ Если во время движения необходимо выключить двигатель

- Функции усилителя тормозов и рулевого управления не будут работать, в результате чего станет труднее выжимать педаль тормоза и поворачивать рулевое колесо. Прежде чем выключить двигатель, как можно больше замедлите автомобиль.
- Автомобили без интеллектуальной системы доступа и пуска без ключа: Запрещается пытаться извлечь ключ, т.к. это приведет к блокировке рулевого колеса.

Если требуется буксировка автомобиля

При необходимости буксировки мы рекомендуем буксировать автомобиль на эвакуаторах с навесной или плоской платформой, предоставляемых дилером Toyota или коммерческой эвакуационной службой.

Для любой буксировки используйте безопасную цепную систему крепления, соблюдайте все нормы федерального/регионального и местного законодательства.

Модели 2WD: В случае буксировки автомобиля эвакуатором с частичной погрузкой спереди задние колеса автомобиля и оси должны быть исправны. (→стр. 490, 494)

Если они повреждены, используйте буксировочную тележку или эвакуатор с плоской платформой.

Модели AWD: В случае буксировки автомобиля эвакуатором с частичной погрузкой используйте буксировочную тележку. (→стр. 490, 494)

Ситуации, когда перед буксировкой требуется обратиться к дилерам

Следующие признаки могут означать наличие проблем с коробкой передач. Обратитесь к дилеру Toyota или в коммерческую эвакуационную службу перед буксировкой.

- Двигатель работает, но автомобиль не двигается с места.
- Автомобиль издает необычный звук.

Буксировка на эвакуаторе с грузоподъемными стропами

Не буксируйте автомобиль на эвакуаторе с грузоподъемными стропами во избежание повреждения кузова.

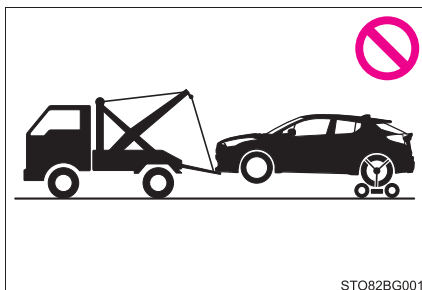

Буксировка на эвакуаторе с частичной погрузкой

- ▶ За переднюю часть (модели 2WD)
- ▶ За переднюю часть (модели AWD)

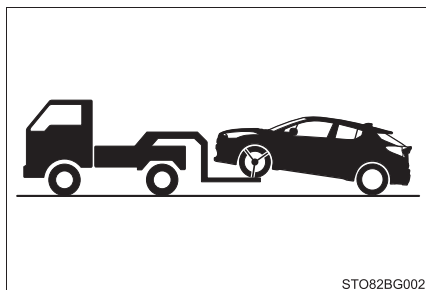

Отпустите стояночный тормоз.

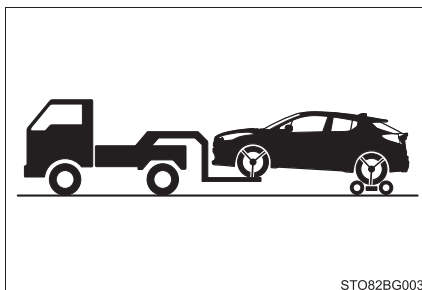

Для задних колес используйте буксировочную тележку.

- ▶ За заднюю часть

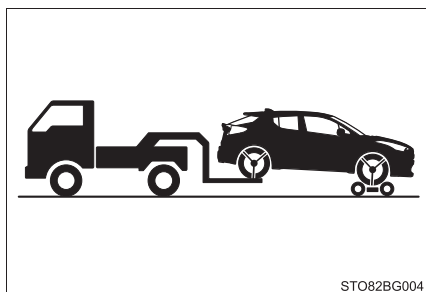

Под передние колеса следует устанавливать буксировочную тележку.

Использование эвакуатора с плоской платформой

Если ваш автомобиль перевозится на эвакуаторе с плоской платформой, его требуется закрепить в местах, указанных на иллюстрации.

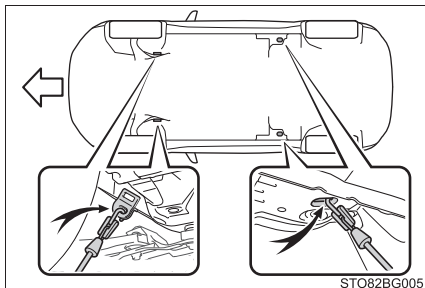

STO82BG005

Если вы используете цепи или тросы для крепления автомобиля, то углы, заштрихованные темным цветом, должны составлять 45° .

Не прикладывайте чрезмерного усилия при натяжении крепежных тросов во избежание повреждения автомобиля.

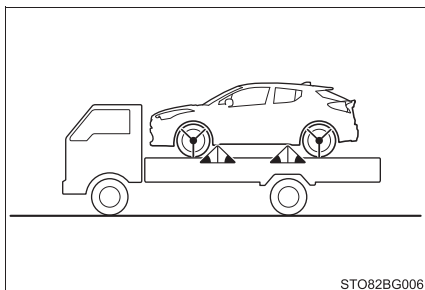

STO82BG006

Аварийная буксировка

Если в экстренном случае невозможно найти эвакуатор, ваш автомобиль можно временно буксировать с помощью тросов или цепей за аварийные буксировочные проушины. Этот способ следует использовать только на дорогах с твердым покрытием на расстояния до 80 km (км) при скорости менее 30 km/h (км/ч).

Водитель должен находиться за рулем автомобиля и управлять тормозами. Колеса, трансмиссия, оси, рулевое управление и тормоза автомобиля должны быть исправны.

Для автомобилей с бесступенчатой трансмиссией можно использовать только передние буксировочные проушины.

Процедура аварийной буксировки

1 Извлеките буксировочную проушину. (→стр. 513)

2 Снимите крышку проушины с помощью плоской отвертки.

Для того чтобы защитить конструкцию кузова, поместите тряпку между отверткой и кузовом автомобиля так, как показано на иллюстрации.

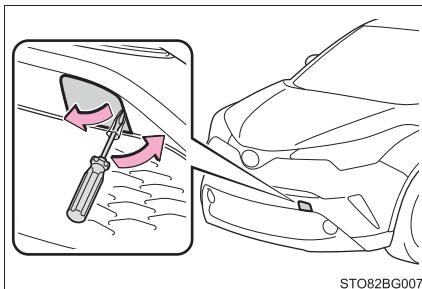

3 Вставьте буксировочную проушину в отверстие и частично заверните ее рукой.

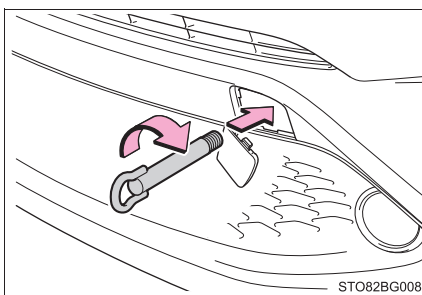

4 Надежно доверните буксировочную проушину, используя ключ для крепления гаек колеса или твердый металлический стержень.

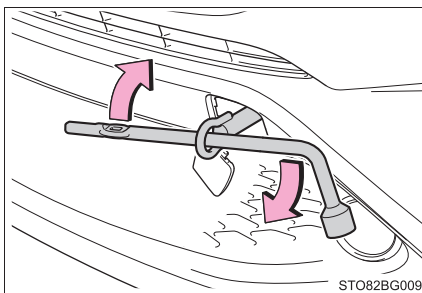

- 5 Надежно прикрепите тросы или цепи к буксировочной проушине.
Будьте аккуратны, чтобы не повредить кузов автомобиля.
- 6 Автомобили без интеллектуальной системы доступа и пуска без ключа: Сядьте в буксируемый автомобиль и запустите двигатель.
Если двигатель не запускается, поверните замок запуска двигателя в положение "ON".
Автомобили с интеллектуальной системой доступа и пуска без ключа: Сядьте в буксируемый автомобиль и запустите двигатель.
Если двигатель не запускается, поверните замок запуска двигателя в режим IGNITION ON.
- 7 Включите передачу N и отпустите стояночный тормоз.
Для автомобилей с бесступенчатой трансмиссией, когда рычаг переключения передач невозможно переключить. (→стр. 183)

■ **Во время буксировки**

Если двигатель не работает, усилители тормозов и рулевого колеса тоже не будут работать, в результате чего будет затруднено управление рулевым колесом и торможение.

■ **Ключ для крепления гаек колеса**

Ключ для крепления гаек колеса находится в багажном отделении. (→стр. 513)

⚠ ПРЕДУПРЕЖДЕНИЕ

Соблюдайте следующие меры предосторожности.
Пренебрежение ими может привести к серьезной травме или смерти.

■ При буксировке автомобиля

► Модели 2WD

Обязательно перевозите автомобиль с поднятыми передними колесами или со всеми четырьмя колесами, поднятыми над землей. Если автомобиль буксируется с передними колесами, касающимися земли, трансмиссия и связанные с ней детали могут быть повреждены.

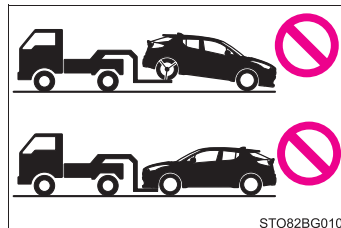

► Модели AWD

Убедитесь, что автомобиль транспортируется со всеми четырьмя колесами, поднятыми над землей. Если автомобиль буксируется, когда его шины касаются земли, трансмиссия и связанные с ней детали могут быть повреждены, а автомобиль может упасть с эвакуатора.

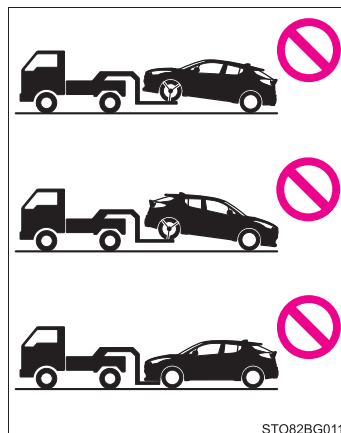

**ПРЕДУПРЕЖДЕНИЕ**

Соблюдайте следующие меры предосторожности.

Пренебрежение ими может привести к серьезной травме или смерти.

■ Во время буксировки

- При буксировке с использованием тросов или цепей избегайте резкого начала движения и т.д., которое создает чрезмерную нагрузку на буксировочные проушины, тросы или цепи. Буксировочные проушины, тросы или цепи могут быть повреждены, сломанные остатки могут ударить людей и привести к серьезному повреждению.
- Автомобили без интеллектуальной системы доступа и пуска без ключа: Не поворачивайте замок запуска двигателя в положение "LOCK". Существует возможность блокировки рулевого колеса, которым будет невозможно управлять.
- Автомобили с интеллектуальной системой доступа и пуска без ключа: Не выключайте замок запуска двигателя. Существует возможность блокировки рулевого колеса, которым будет невозможно управлять.

■ Установка буксировочных проушин на автомобиль

Убедитесь, что буксировочные проушины надежно зафиксированы.

В противном случае во время буксировки их крепление может ослабнуть.

**ВНИМАНИЕ!****■ Во избежание повреждения автомобиля при буксировке на эвакуаторе с частичной погрузкой**

- Автомобили без интеллектуальной системы доступа и пуска без ключа: Не буксируйте автомобиль за заднюю часть, когда замок запуска двигателя находится в положении “LOCK” или когда извлечен ключ. Механизм замка рулевого вала не обладает достаточной мощностью, чтобы ровно удерживать передние колеса.
- Автомобили с интеллектуальной системой доступа и пуска без ключа: Не буксируйте автомобиль за заднюю часть, когда замок запуска двигателя выключен. Механизм замка рулевого вала не обладает достаточной мощностью, чтобы ровно удерживать передние колеса.
- При подъеме автомобиля обеспечьте необходимый для буксировки дорожный просвет в противоположной части поднятого автомобиля. При отсутствии достаточного просвета во время буксировки автомобиль может быть поврежден.

■ Во избежание повреждения автомобиля при буксировке на эвакуаторе с грузоподъемными стропами

Не буксируйте автомобиль на эвакуаторе с грузоподъемными стропами ни за переднюю, ни за заднюю часть.

■ Во избежание повреждения автомобиля во время аварийной буксировки

Не крепите тросы или цепи за компоненты подвески.

Если вас что-то настораживает

Если вы заметили любой из перечисленных ниже признаков, возможно, автомобилю требуется регулировка или ремонт. Как можно быстрее обратитесь к дилеру Toyota.

Видимые признаки

- Под автомобилем видны следы утечки жидкости.
(Стекание капель в результате работы системы кондиционирования воздуха – это нормальное явление.)
- Заметно спущенные шины или неравномерный износ шин
- Указатель температуры охлаждающей жидкости двигателя постоянно показывает температуру, превышающую нормальную.

Слышимые признаки

- Изменение звука в выхлопной системе
- Чрезмерный визг шин при движении в повороте
- Необычные звуки, связанные с системой подвески
- Дребезжание или другие звуки, связанные с работой двигателя

Рабочие признаки

- Пропуски воспламенения или неровная работа двигателя
- Заметная потеря мощности
- При торможении автомобиль сильно уводит в одну сторону
- Во время движения по ровной дороге автомобиль сильно уводит в одну сторону
- Снижение эффективности торможения, ощущение мягкой педали, педаль почти касается пола

Система отключения топливного насоса

Для того чтобы минимизировать риск утечки топлива при самопроизвольной остановке двигателя или при срабатывании подушек безопасности во время столкновения, система отключения топливного насоса прекращает подачу топлива в двигатель.

Для того чтобы вновь запустить двигатель после активации системы, выполните следующие действия.

▶ Автомобили без интеллектуальной системы доступа и пуска без ключа

1 Поверните замок запуска двигателя в положение “ACC” или “LOCK”.

2 Перезапустите двигатель.

▶ Автомобили с интеллектуальной системой доступа и пуска без ключа

1 Поверните замок запуска двигателя в режим ACCESSORY или выключите его.

2 Перезапустите двигатель.



ВНИМАНИЕ!

■ Перед пуском двигателя



Осмотрите землю под автомобилем.







Если вы обнаружите, что топливо вытекло на землю, это означает, что топливная система повреждена и нуждается в ремонте. Не перезапускайте двигатель.

Если включаются сигнальные лампы или звучит предупреждающий зуммер



При включении или мигании любой из сигнальных ламп спокойно выполните следующие действия. Если лампа включилась или мигает, но затем выключается, это не всегда указывает на неисправность системы. Однако, если это не прекращается, следует проверить автомобиль у дилера Toyota.

Список сигнальных ламп и предупреждающих зуммеров

Сигнальная лампа	Сигнальная лампа/Описание/Действия
 <p>(Красная)</p>	<p>Сигнальная лампа тормозной системы (предупреждающий зуммер)</p> <p>Указывает, что:</p> <ul style="list-style-type: none"> • Низкий уровень тормозной жидкости или • имеется неисправность тормозной системы <p>→ Незамедлительно остановите автомобиль в безопасном месте и обратитесь к дилеру Toyota. Дальнейшее движение автомобиля может быть опасным.</p>
<p>*1</p> 	<p>Сигнальная лампа низкого давления моторного масла (предупреждающий зуммер)</p> <p>Указывает на недостаточное давление моторного масла. Эта сигнальная лампа может загораться, если давление моторного масла слишком низкое.</p> <p>→ Незамедлительно остановите автомобиль в безопасном месте и обратитесь к дилеру Toyota. Дальнейшее движение автомобиля может быть опасным.</p>
<p>*1</p> 	<p>Сигнальная лампа системы зарядки аккумуляторной батареи</p> <p>Указывает на неисправность в системе зарядки аккумуляторной батареи автомобиля.</p> <p>→ Незамедлительно остановите автомобиль в безопасном месте и обратитесь к дилеру Toyota.</p>

Сигнальная лампа	Сигнальная лампа/Описание/Действия
	<p>Индикатор неисправности (предупреждающий зуммер) Указывает на неисправность в:</p> <ul style="list-style-type: none"> • электронной системе управления двигателем; • электронной системе управления дроссельной заслонкой или • Электронная система управления бесступенчатой трансмиссией (при наличии). <p>→ Незамедлительно проверьте автомобиль у дилера Toyota.</p>
	<p>Сигнальная лампа системы SRS Указывает на неисправность в:</p> <ul style="list-style-type: none"> • системе подушек безопасности SRS или • системе преднатяжителей ремней безопасности. <p>→ Незамедлительно проверьте автомобиль у дилера Toyota.</p>
	<p>Сигнальная лампа системы ABS Указывает на неисправность в:</p> <ul style="list-style-type: none"> • системе ABS или • системе помощи при экстренном торможении. <p>→ Незамедлительно проверьте автомобиль у дилера Toyota.</p>
 <p>(Красная/желтая)</p>	<p>Сигнальная лампа системы электроусилителя рулевого управления (предупреждающий зуммер) Указывает на неисправность в системе EPS (электроусилитель рулевого управления)</p> <p>→ Незамедлительно проверьте автомобиль у дилера Toyota.</p>
	<p>Индикатор скользкой дороги Указывает на неисправность в:</p> <ul style="list-style-type: none"> • системе VSC (система курсовой устойчивости автомобиля); • системе TRC (противобуксовочная система) или • системе помощи при трогании на склоне. <p>Лампа будет мигать, когда система VSC или TRC работает. (→стр. 293)</p> <p>→ Незамедлительно проверьте автомобиль у дилера Toyota.</p>
 <p>(Желтый)</p>	<p>Сигнальная лампа тормозной системы Указывает на неисправность в электрическом стояночном тормозе</p> <p>→ Незамедлительно проверьте автомобиль у дилера Toyota.</p>

Сигнальная лампа	Сигнальная лампа/Описание/Действия
<p>*3</p>  <p>(Мигает)</p>	<p>Индикатор работы системы удержания тормозов Указывает на неисправность системы удержания тормозов → Незамедлительно проверьте автомобиль у дилера Toyota.</p>
<p>*2</p>  <p>(Мигает)</p>	<p>Индикатор стояночного тормоза (предупреждающий зуммер) Возможно, стояночный тормоз не полностью затянут или не полностью отпущен → Еще раз нажмите переключатель стояночного тормоза. Эта лампа загорается, когда стояночный тормоз затянут. Если лампа выключается после полного выключения стояночного тормоза, это означает, что система исправна.</p>
<p>*1, 3, 4</p> 	<p>Сигнальная лампа открытой двери (предупреждающий зуммер) Указывает на то, что дверь закрыта не полностью → Проверьте, чтобы все двери были закрыты.</p>
	<p>Сигнальная лампа низкого уровня топлива Указывает, что оставшееся количество топлива составляет приблизительно 7,5 L (л) или менее → Дозаправьте автомобиль.</p>
<p>*5</p> 	<p>Сигнальная лампа непристегнутого ремня безопасности (предупреждающий зуммер) Предупреждает водителя и/или переднего пассажира о необходимости пристегнуть ремни безопасности → Пристегните ремень безопасности. Если сиденье переднего пассажира занято, ремень безопасности переднего пассажира также необходимо пристегнуть, чтобы выключить сигнальную лампу (предупреждающий зуммер).</p>

Сигнальная лампа	Сигнальная лампа/Описание/Действия
	<p>Сигнальная лампа низкого давления в шине</p> <p>Когда лампа загорается:</p> <p>Низкое давление в шинах, например,</p> <ul style="list-style-type: none"> • Естественные причины (→стр. 505) • Спущенная шина (→стр. 512) <p>→ Отрегулируйте давление в шинах до заданного уровня.</p> <p>Лампа погаснет через несколько минут. Если лампа не выключается даже после того, как было отрегулировано давление в шинах, проверьте систему у дилера Toyota.</p> <p>Когда лампа мигает в течение 1 минуты, а затем горит постоянно:</p> <p>Неисправность системы предупреждения о низком давлении в шинах (→стр. 505)</p> <p>→ Проверьте систему у дилера Toyota.</p>
 <p style="text-align: center;">*1</p>	<p>Сигнальная лампа повышенной температуры охлаждающей жидкости двигателя (предупреждающий зуммер)</p> <p>Указывает, что температура охлаждающей жидкости двигателя слишком высокая</p> <p>→ стр. 537</p>
 <p style="text-align: center;">*3</p>	<p>Главная сигнальная лампа</p> <p>Когда главная система предупреждения обнаруживает неисправность, звучит зуммер, включается и мигает сигнальная лампа.</p> <p>→ стр. 507</p>

Сигнальная лампа	Сигнальная лампа/Описание/Действия
	<p>Система тормозной коррекции Указывает, что педали акселератора и тормоза выжимаются одновременно, а также на то, что система тормозной коррекции работает. → Отпустите педаль акселератора и нажмите на педаль тормоза. Указывает на неисправность системы тормозной коррекции (с предупредительным зуммером) → Незамедлительно проверьте автомобиль у дилера Toyota.</p> <p>Система управления началом движения (автомобили с бесступенчатой трансмиссией) Указывает, что изменилась включенная передача и была задействована система управления началом движения при выжатой педали акселератора. → На мгновение отпустите педаль акселератора. Указывает на неисправность системы управления началом движения (с предупредительным зуммером) → Незамедлительно проверьте автомобиль у дилера Toyota.</p>

*1: Эта лампа загорается на многофункциональном информационном дисплее.

*2: Предупреждающий зуммер затянутого стояночного тормоза:

Зуммер прозвучит, если скорость автомобиля составляет приблизительно 5 км/ч (км/ч) или более.

*3: Автомобили с монохромным дисплеем

*4: Предупреждающий зуммер открытой двери:

Зуммер будет звучать, если автомобиль достигает скорости 5 км/ч (км/ч) или более при любой открытой двери.

*5: Напоминание о непристегнутом ремне безопасности:

Напоминание о непристегнутом ремне безопасности звучит для предупреждения водителя и пассажиров о том, что не пристегнуты какие-либо ремни безопасности занятых сидений. Зуммер звучит в течение 30 секунд после того, как автомобиль достигает скорости не менее 20 км/ч (км/ч). Если и после этого ремень безопасности не будет пристегнут, зуммер будет звучать еще 90 секунд, но уже с другой тональностью.

*6: Автомобили с цветным дисплеем

■ **Сигнальная лампа системы электроусилителя рулевого управления (предупреждающий зуммер)**

При недостаточном заряде аккумуляторной батареи или при временном падении напряжения может загореться сигнальная лампа системы электроусилителя рулевого управления, и прозвучать предупреждающий зуммер.

■ **Если во время движения загорается индикатор неисправности**

На некоторых моделях индикатор неисправности загорается при полном опустошении топливного бака. Если топливный бак пустой, незамедлительно заправьте автомобиль. Индикатор неисправности погаснет после нескольких поездок.

Если индикатор неисправности не выключается, обратитесь к дилеру Toyota.

■ **Датчик классификации переднего пассажира, устройство напоминания о непристегнутом ремне безопасности и предупреждающий зуммер**

● Если на сиденье переднего пассажира размещен багаж, может мигать сигнальная лампа датчика обнаружения переднего пассажира, и может прозвучать предупреждающий зуммер, даже если пассажир не сидит на сиденье.

● Если передний пассажир подложил под себя подушку, датчик может не определить пассажира, и сигнальная лампа может работать неправильно.

■ **Когда загорается сигнальная лампа низкого давления в шине**

Проверьте внешний вид шины, чтобы убедиться в отсутствии прокола.

Если шина проколота: →стр. 512

Если шина не проколота:

Выполните следующую процедуру после того, как температура шин опустится до достаточного уровня.

● Проверьте давление в шинах и отрегулируйте его до нужного уровня.

● Если сигнальная лампа не гаснет даже через несколько минут, проверьте, чтобы давление в шинах было на предписанном уровне, и выполните инициализацию. (→стр. 446)

Сигнальная лампа может загореться снова, если вышеперечисленные операции выполняются без достаточного снижения температуры шин.

■ **Сигнальная лампа низкого давления в шине может включиться из-за естественных причин**

Сигнальная лампа низкого давления в шине может включиться из-за естественных причин, таких как утечка воздуха или изменения давления из-за изменения температуры. В этом случае после регулировки давления в шинах сигнальная лампа выключается (через несколько минут).

■ **При замене колеса запасным колесом**

Автомобили с полноразмерным запасным колесом: Запасное колесо также имеет клапан и передатчик системы предупреждения о низком давлении в шинах. Сигнальная лампа низкого давления в шине включается при низком давлении в запасном колесе. Если шина спущена, сигнальная лампа низкого давления в шине не выключается даже при замене запасным колесом. Замените запасное колесо с отремонтированной шиной и отрегулируйте давление в шинах. Сигнальная лампа низкого давления в шине выключится через несколько минут.

Автомобили с компактным запасным колесом: Компактное запасное колесо не имеет клапана и передатчика системы предупреждения о низком давлении в шинах. Если шина спущена, сигнальная лампа низкого давления в шине не выключается даже при замене запасным колесом. Замените запасное колесо с отремонтированной шиной и отрегулируйте давление в шинах. Сигнальная лампа низкого давления в шине выключится через несколько минут.

■ **Условия, при которых система предупреждения о низком давлении в шинах может работать неправильно**

→стр. 448

■ **Если сигнальная лампа низкого давления в шине часто загорается, помигав перед этим в течение 1 минуты**

Если сигнальная лампа низкого давления в шине часто загорается после мигания в течение 1 минуты, когда замок запуска двигателя повернут в положение "ON" (автомобили без интеллектуальной системы доступа и пуска без ключа) или режим IGNITION ON (автомобили с интеллектуальной системой доступа и пуска без ключа), проверьте систему у дилера Toyota.

■ **Предупреждающий зуммер**

В некоторых случаях зуммер можно не услышать из-за шумных мест или звука аудиосистемы.

 **ПРЕДУПРЕЖДЕНИЕ****■ Если обе сигнальные лампы системы ABS и тормозной системы остаются включенными**

Незамедлительно остановите автомобиль в безопасном месте и обратитесь к дилеру Toyota. Во время торможения автомобиль может потерять управляемость, и система ABS перестанет работать, что может привести к аварии с серьезными или смертельными травмами.

■ Когда загорается сигнальная лампа системы электроусилителя рулевого управления

Когда лампа загорается желтым цветом, помощь со стороны электроусилителя рулевого управления ограничена. Когда лампа загорается красным, помощь со стороны электроусилителя рулевого управления отсутствует и управление рулевым колесом становится крайне тяжелым. Когда управление рулевым колесом становится тяжелее обычного, плотно держитесь за рулевое колесо и управляйте им с большим усилием, чем обычно.

■ Если включилась сигнальная лампа низкого давления в шине

Обязательно соблюдайте следующие меры предосторожности. Пренебрежение ими может привести к потере управления автомобилем и стать причиной серьезной травмы или смерти.

- Как можно быстрее остановите автомобиль в безопасном месте. Незамедлительно отрегулируйте давление в шинах.
- Если сигнальная лампа низкого давления в шине включается даже после регулировки давления в шине, возможно, шина спущена. Проверьте шины. Если шина спущена, установите запасное колесо и отремонтируйте спущенную шину у дилера Toyota.
- Избегайте резких маневров и торможения. Если состояние шины ухудшится, вы можете потерять контроль над рулевым колесом или тормозами.

■ В случае пробоя колеса или внезапной утечки воздуха из шины

Система предупреждения о низком давлении в шинах может отреагировать не сразу.

 **ВНИМАНИЕ!****■ Для обеспечения правильной работы системы предупреждения о низком давлении в шинах**

Не устанавливайте шины с другими техническими характеристиками или шины других производителей, поскольку система предупреждения о низком давлении в шинах может работать неправильно.

Если появляется предупреждающее сообщение

На многофункциональный информационный дисплей выводятся предупреждения о неисправностях системы, неправильно выполненных операциях и сообщения о необходимости технического обслуживания. При появлении сообщения выполните соответствующую процедуру исправления.

① Главная сигнальная лампа*1

Главная сигнальная лампа также может загораться или мигать для указания на появление сообщения на многофункциональном информационном дисплее*2.

② Многофункциональный информационный дисплей

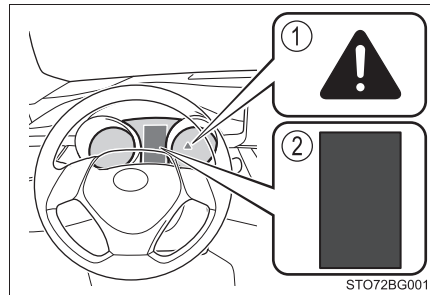

Если после выполнения следующих действий сообщение или индикатор отображается снова, обратитесь к дилеру Toyota.

*1: Только автомобили с монохромным дисплеем

*2: Главная сигнальная лампа может не загореться или мигать при отображении предупреждающего сообщения.

Сообщения и предупреждения

Сигнальные лампы и предупреждающие зуммеры включаются следующим образом в зависимости от содержания сообщения. Если появляется сообщение о необходимости обслуживания у дилера, незамедлительно проверьте автомобиль у дилера Toyota.

*1 	Системная сигнальная лампа	Предупреждающий зуммер *2	Предупреждение
Загорается	—	Звучит	Указывает на важную ситуацию, например, когда система, связанная с движением, неисправна, или на опасность, которая может возникнуть в случае невыполнения процедуры исправления
—	Включается или мигает	Звучит или не звучит	Указывает на важную ситуацию, например, когда системы, указанные на многофункциональном информационном дисплее, могут быть неисправны
Мигает	—	Звучит	Указывает на ситуацию, например, возможное повреждение автомобиля или опасность
Загорается	—	Не звучит	Указывает на состояние, например, неисправность электрических компонентов, их состояние, или указывает на потребность в проведении технического обслуживания
—	—	Не звучит	Указывает на ситуацию, например, когда операция выполняется неправильно, или указывает на порядок правильного выполнения операции

*1: Только автомобили с монохромным дисплеем

*2: Зуммер звучит при первом появлении сообщения на многофункциональном информационном дисплее

■ Предупреждающие сообщения

Предупреждающие сообщения, разъясненные ниже, могут отличаться от фактических сообщений согласно рабочим условиям и техническим характеристикам автомобиля.

■ Системные сигнальные лампы (автомобили с монохромным дисплеем)

Главная сигнальная лампа не загорается или не мигает в следующих случаях.

Вместо этого загорается отдельная сигнальная лампа системы наряду с сообщением на многофункциональном информационном дисплее.

- “Неисправность ABS. Обратитесь к дилеру.”:

Загорается сигнальная лампа системы ABS. (→стр. 500)

- Автомобили с монохромным дисплеем:

Указывает на то, что дверь закрыта не полностью, когда автомобиль стоит:

Загорается сигнальная лампа открытой двери. (→стр. 501)

■ Если отображается “Обратитесь к дилеру”

Система или ее часть, указанная на многофункциональном информационном дисплее, неисправна. Проверьте автомобиль у дилера Toyota.

■ Если отображается сообщение о действии

- Предупреждающее сообщение отображается при срабатывании системы тормозной коррекции (→стр. 156). Следуйте инструкциям на многофункциональном информационном дисплее.

- Если отображается сообщение об управлении замком запуска двигателя

Инструкция по управлению замком запуска двигателя отображается при выполнении неправильной процедуры пуска двигателя или при неправильном использовании замка запуска двигателя. Следуйте инструкциям на многофункциональном информационном дисплее для повторного управления замком запуска двигателя.

- Если отображается сообщение об управлении рычагом переключения передач

Во избежание неправильного управления рычагом переключения передач или внезапного движения автомобиля на многофункциональном информационном дисплее может отображаться сообщение, требующее переключения рычага переключения передач. В этом случае следуйте инструкции в сообщении и переключите рычаг переключения передач.

- Если отображается сообщение или изображение об открытом/закрытом состоянии детали или обновлении расходного материала

Проверьте, что деталь, указанная на многофункциональном информационном дисплее или сигнальной лампой, и затем выполните способ устранения, например, закрытие открытой двери или обновление расходного материала.

■ Если отображается “См. руководство”

● Если отображается “Низкая эффективность торможения. Остановитесь в безопасном месте. См. Руководство для владельца.”, это может указывать на неисправность. Незамедлительно остановите автомобиль в безопасном месте и обратитесь к дилеру Toyota. Дальнейшее движение автомобиля может быть опасным.

● Автомобили с цветным дисплеем:

Если отображается “Система входа и запуска неисправна. См. Руководство для владельца.”, это может указывать на неисправность. Незамедлительно проверьте автомобиль у дилера Toyota.

■ Если отображается “Неисправность системы зарядки.”

Указывает на неисправность в системе зарядки аккумуляторной батареи автомобиля. Незамедлительно остановите автомобиль в безопасном месте и обратитесь к дилеру Toyota. Дальнейшее движение автомобиля может быть опасным.

■ Если отображается “Высокая температура охлаждающей жидкости”

Указывает, что температура охлаждающей жидкости двигателя слишком высокая. Незамедлительно остановите автомобиль в безопасном месте. (→стр. 537)

■ Если отображается “Низкое давление моторного масла.”

Указывает на снижение давления моторного масла. Незамедлительно остановите автомобиль в безопасном месте и обратитесь к дилеру Toyota.

■ Если отображается “Неиспр. системы AWD. Включена система 2WD. Обратитесь к дилеру.” (только модели AWD)

Указывает на неисправность в системе AWD. Система AWD выключается, и автомобиль переключается в переднеприводной режим.

Проверьте автомобиль у дилера Toyota.

■ Если отображаются следующие сообщения (только модели AWD)

Возможно, система перегрелась. Снизьте скорость или остановите автомобиль в безопасном месте.

- “Система AWD перегрелась. Включена система 2WD.”
- “Система AWD перегрелась. Переключение на систему 2WD.”

■ Если отображается “Вскоре потребуется замена масла.” (только двигатель 8NR-FTS)

Указывает на то, что согласно графику обслуживания необходимо произвести замену моторного масла. (Индикатор не будет работать должным образом, если не сбросить сообщение.)

Проверьте уровень моторного масла и при необходимости замените его. После замены моторного масла сообщение должно быть сброшено. (→стр. 434)

■ Если отображается “Требуется замена масла. Обратитесь к дилеру.” (только двигатель 8NR-FTS)

Указывает на то, что моторное масло необходимо заменить. (После замены моторного масла и сброса сообщения.)

Проверьте и замените моторное масло и масляный фильтр у дилера Toyota. После замены моторного масла сообщение должно быть сброшено. (→стр. 434)

■ Если отображается “Зарегистрирован новый ключ. Обратитесь к дилеру.” (автомобили с интеллектуальной системой доступа и пуска без ключа)

Это сообщение будет отображаться каждый раз, когда открывается дверь водителя при разблокировке дверей снаружи, в течение приблизительно одной недели после регистрации нового электронного ключа.

Если это сообщение отображается, но у вас нет зарегистрированного нового электронного ключа, попросите дилера Toyota проверить, был ли зарегистрирован неизвестный электронный ключ (помимо того, что имеется у вас).

■ Предупреждающий зуммер

→стр. 505

Если спущена шина

Ваш автомобиль оснащен запасным колесом. Спущенную шину можно заменить запасным колесом.

Подробная информация о шинах: →стр. 444



ПРЕДУПРЕЖДЕНИЕ

■ Если спущена шина

Не продолжайте движение на автомобиле со спущенной шиной.

Даже при движении на короткое расстояние шина и диск могут быть повреждены до состояния, не подлежащего ремонту, и стать причиной аварии.

Перед подъемом автомобиля домкратом

- Остановите автомобиль в безопасном месте на твердой, ровной поверхности.
- Затяните стояночный тормоз.
- Переключите рычаг переключения передач в положение Р (бесступенчатая трансмиссия) или R (механическая коробка передач).
- Выключите двигатель.
- Включите лампы аварийной сигнализации. (→стр. 486)

Местоположение запасного колеса, домкрата и инструментов

► Автомобили с компактным запасным колесом

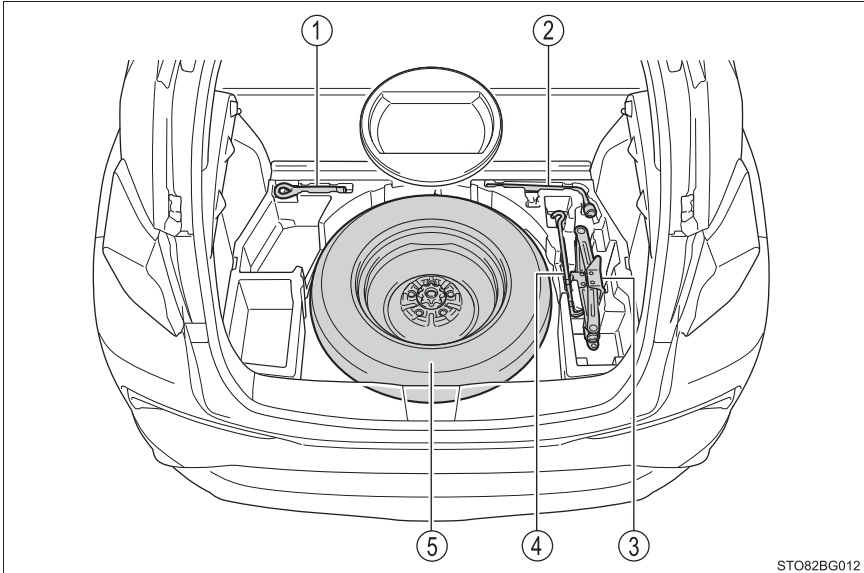

STO82BG012

- | | |
|---------------------------|-------------------|
| ① Буксировочная проушина | ④ Ручка домкрата |
| ② Ключ для крепления гаек | ⑤ Запасное колесо |
| ③ Домкрат | |

► Автомобили с полноразмерным запасным колесом

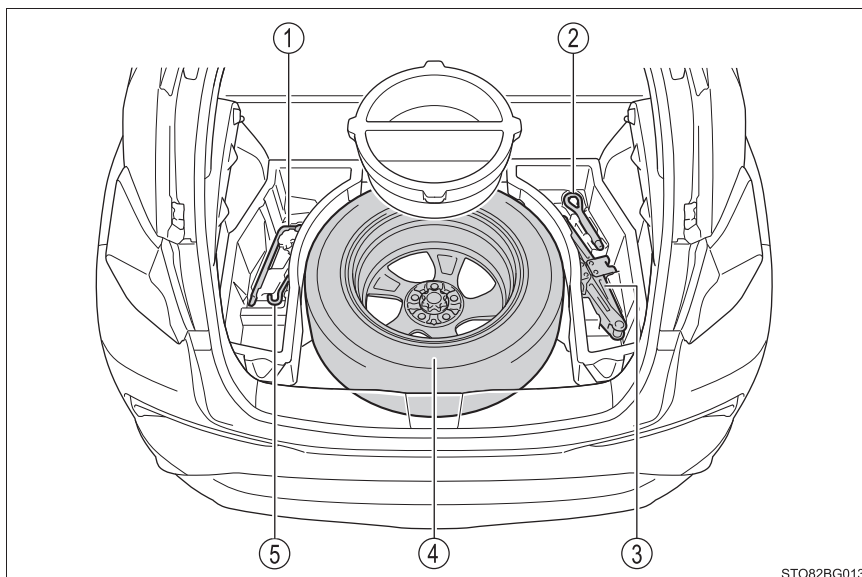

STO82BG013

- ① Ключ для крепления гаек колеса
② Буксировочная проушина
③ Домкрат
④ Запасное колесо
⑤ Ручка домкрата

ПРЕДУПРЕЖДЕНИЕ

■ Использование домкрата

Соблюдайте следующие меры предосторожности.

Неправильное использование домкрата может привести к случайному падению автомобиля и стать причиной серьезных травм или смерти.

- Используйте домкрат только для замены шин и установки или снятия цепей противоскольжения.
- Для замены спущенной шины используйте только домкрат, прилагаемый к данному автомобилю.
Не используйте домкрат для других автомобилей и не используйте другие домкраты для замены шин на данном автомобиле.
- Установите домкрат, надежно зафиксировав его на месте. (→стр. 519)

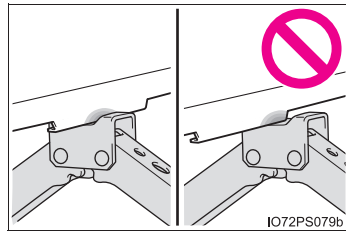

- Если автомобиль удерживается на весу домкратом, следите за тем, чтобы части вашего тела не оказались под автомобилем.
- Не запускайте двигатель и не двигайтесь на автомобиле, пока автомобиль поднят домкратом.
- Не поднимайте автомобиль, если внутри него кто-то находится.
- Во время подъема автомобиля не кладите предметы на домкрат или под него.
- Не поднимайте автомобиль выше, чем это необходимо для замены шины.
- Используйте подъемную опору, если необходимо попасть под автомобиль.
- При опускании автомобиля следите за тем, чтобы никто не находился рядом с автомобилем. Если поблизости есть люди, громко предупредите их, прежде чем опускать автомобиль.

Извлечение домкрата

- 1 Снимите панель днища багажника. (→стр. 389)

2 Извлеките домкрат.

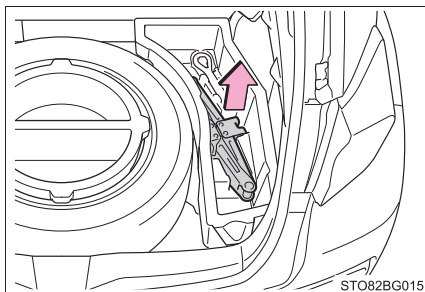

Извлечение запасного колеса

- 1 Откройте и закрепите панель днища. (→стр. 389)
- 2 Извлеките подушку.

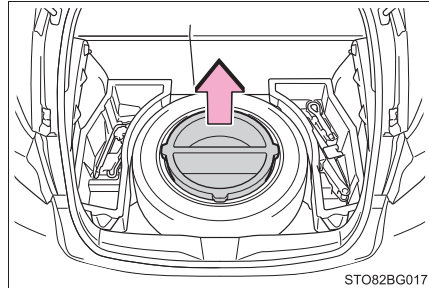

- 3 Ослабьте центральный зажим, удерживающий запасное колесо.

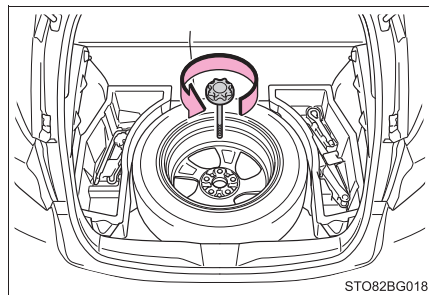
**ПРЕДУПРЕЖДЕНИЕ****■ При размещении запасного колеса в автомобиле**

Следите за тем, чтобы не защемить пальцы или другие части тела между запасным колесом и кузовом автомобиля.

Замена спущенной шины

- 1 Подоприте колеса башмаками.

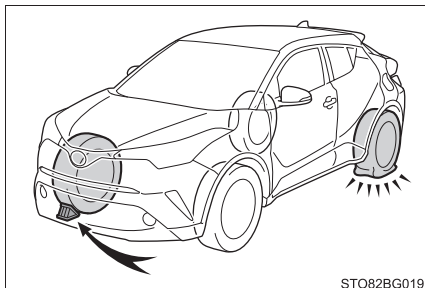

STO82BG019

Спущенная шина		Положение колесных башмаков
Передние	Слева	За задней правой шиной
	Справа	За задней левой шиной
Задние	Слева	Перед передней правой шиной
	Справа	Перед передней левой шиной

- 2 На автомобилях со стальными дисками снимите декоративный колпак колеса с помощью гаечного ключа.

Для того чтобы защитить декоративный колпак, поместите ткань между ключом и декоративным колпаком.

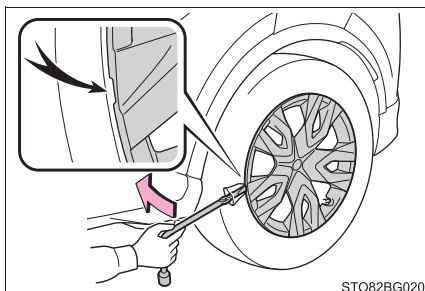

STO82BG020

- 3 Слегка ослабьте гайки колеса (на один оборот).

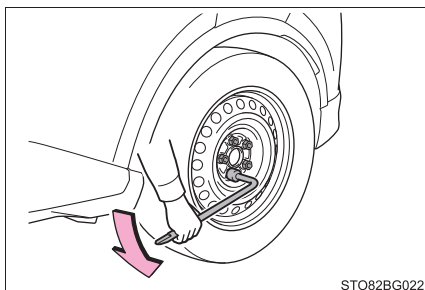

STO82BG022

- 4 Поверните рукой часть домкрата **A** так, чтобы центр паза домкрата совпал с центром точки для установки домкрата.

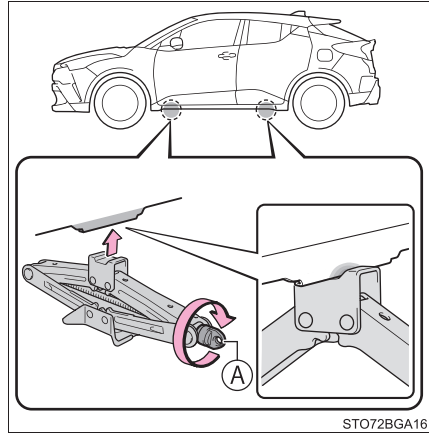

- 5 Соберите ручку домкрата и ключ для крепления гаек колеса, как показано на иллюстрации.

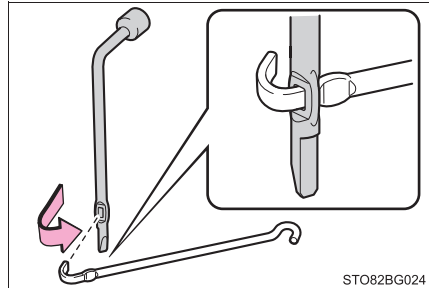

- 6 Поднимайте автомобиль, пока колесо не приподнимется над землей.

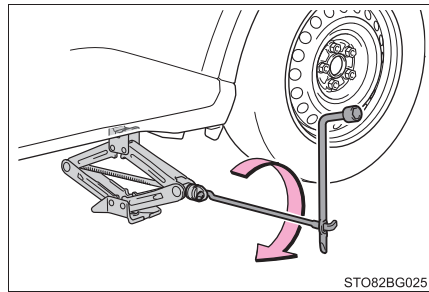

- 7 Отверните все гайки и снимите колесо.

Затем положите колесо на землю. Во избежание появления царапин на поверхности диска размещайте его на земле наружной стороной вверх.

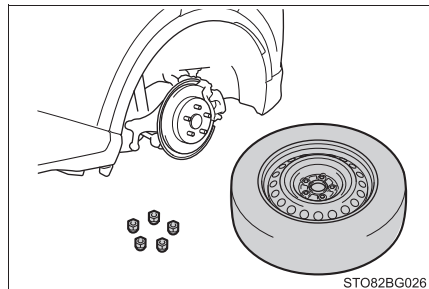

**ПРЕДУПРЕЖДЕНИЕ****■ Замена спущенной шины**

- Соблюдайте следующие меры предосторожности.

Пренебрежение ими может привести к серьезным травмам:

- Не пытайтесь снимать декоративный колпак колеса рукой. Соблюдайте особую осторожность при обращении с декоративным колпаком во избежание случайной травмы.
- Не касайтесь колесных дисков или области вокруг тормозов сразу после движения.

Сразу после движения колесные диски и области вокруг тормозов будут очень горячими. Прикосновение к ним рукой, ногой или другими частями тела во время замены шины и т.д. может привести к ожогу.

- Пренебрежение этими мерами предосторожности может привести к ослаблению колесных гаек и отсоединению колеса, а это, в свою очередь, может стать причиной серьезных травм или смерти.
- Как можно быстрее после замены колеса затяните колесные гайки динамометрическим ключом моментом 103 N·m (10,5 кгс·м).
- Не устанавливайте сильно поврежденный декоративный колпак колеса, так как он может слететь с колеса во время движения автомобиля.
- При установке шины используйте только специально предназначенные для этого колеса гайки.
- Если на болтах, резьбе гаек или отверстиях для болтов на колесе имеются трещины или деформированные участки, проверьте автомобиль у дилера Toyota.
- При установке колесных гаек убедитесь в том, что они устанавливаются конусными концами внутрь. (→стр. 456)

Установка запасного колеса

- 1 Удалите грязь или посторонние частицы с сопрягаемой поверхности колеса.

Если на сопрягаемой поверхности колеса находятся посторонние частицы, во время движения автомобиля гайки могут ослабнуть, и колесо может отсоединиться.

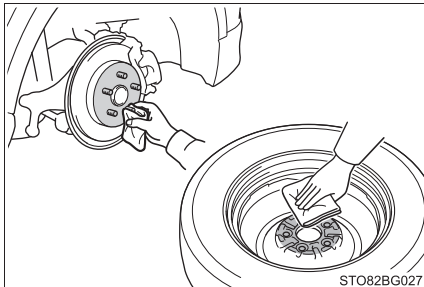

- 2 Установите шину и слегка затяните все колесные гайки рукой приблизительно на одинаковую величину.

При замене стального колеса стальным запасным колесом (включая компактное запасное колесо) затягивайте колесные гайки, пока конусная часть не войдет в контакт с подступичной частью диска.

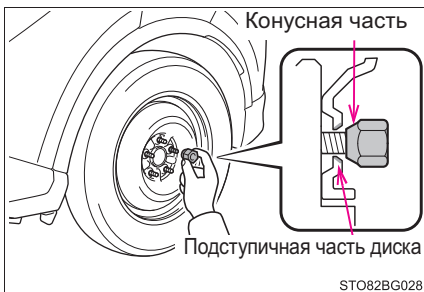

При замене колеса с легкосплавным диском запасным колесом со стальным диском (включая компактное запасное колесо) затягивайте колесные гайки, пока конусная часть не войдет в контакт с подступичной частью диска.

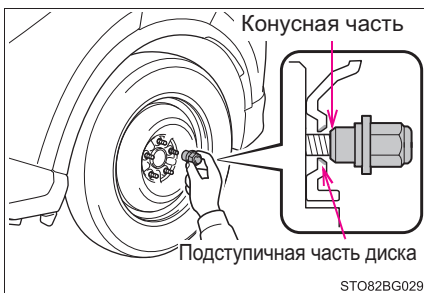

При замене легкосплавного диска таким же диском вращайте колесные гайки, пока шайбы не коснутся диска колеса.

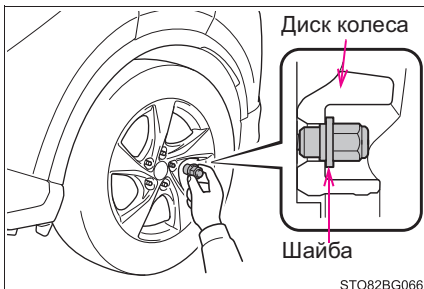

- 3 Опустите автомобиль.

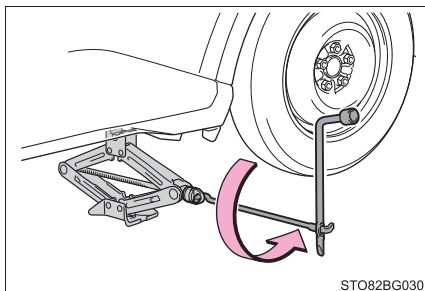

STO82BG030

- 4 Прочно затяните каждую гайку колеса на два или три оборота в порядке, указанном на иллюстрации.

Момент затяжки:

103 N·m (10,5 кгс·м)

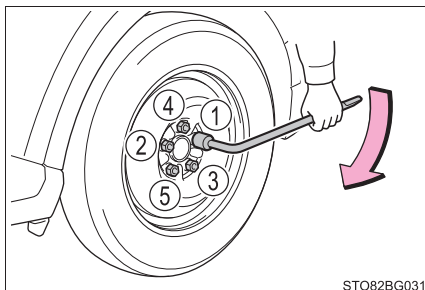

STO82BG031

- 5 Для автомобилей со стальными дисками: При установке оригинального диска на место или при установке полноразмерного запасного колеса установите на место декоративный колпак колеса.

Совместите вырез на декоративном колпаке со штоком клапана, как показано.

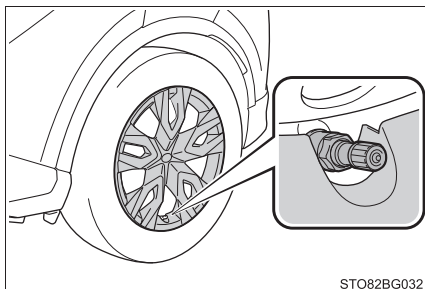

STO82BG032

- 6 Положите в багажник спущенное колесо, домкрат и все инструменты.

■ Компактное запасное колесо (при наличии)

- Компактное запасное колесо можно определить по этикетке с надписью “TEMPORARY USE ONLY”, расположенной на боковой поверхности колеса. Используйте компактное запасное колесо временно и только в экстренных случаях.
- Проверьте давление в шине компактного запасного колеса. (→стр. 558)

■ При использовании компактного запасного колеса (при наличии)

Поскольку компактное запасное колесо не имеет клапана и передатчика системы предупреждения о низком давлении в шинах, низкое давление в шине запасного колеса не будет указано системой предупреждения о низком давлении в шинах. Кроме того, если вы заменили компактное запасное колесо после того, как загорелась сигнальная лампа низкого давления в шине, лампа останется включенной.

■ При установке компактного запасного колеса (при наличии)

При установке компактного запасного колеса автомобиль становится ниже, чем на стандартных шинах.

■ Если шина переднего колеса спустила на дороге, покрытой снегом или льдом (автомобили с компактным запасным колесом)

Установите компактное запасное колесо на место одного из задних колес автомобиля. Выполните следующие действия и установите цепи противоскольжения на передние колеса:

- 1 Замените заднее колесо компактным запасным колесом.
- 2 Замените спущенное переднее колесо колесом, снятым с задней оси автомобиля.
- 3 Установите цепи противоскольжения на передние шины.

ПРЕДУПРЕЖДЕНИЕ

■ При использовании компактного запасного колеса (при наличии)

- Обратите внимание, что имеющееся компактное запасное колесо специально предназначено для использования только на вашем автомобиле. Не используйте компактное запасное колесо вашего автомобиля для других автомобилей.
- Не используйте более одного компактного запасного колеса одновременно.
- Как можно быстрее замените компактное запасное колесо на стандартное.
- Избегайте резкого ускорения, резких поворотов рулевого колеса, резкого торможения и переключений, при которых возникает внезапное торможение двигателем.

■ При установке компактного запасного колеса (при наличии)

Скорость автомобиля может быть определена неточно, и следующие системы могут работать неправильно:

- | | |
|--|--|
| <ul style="list-style-type: none"> • ABS и система помощи при экстренном торможении • VSC • TRC • EPS • Круиз-контроль* | <ul style="list-style-type: none"> • BSM (система контроля мертвых зон)* • Датчик системы помощи при парковке Toyota* • S-IPA (простая система интеллектуальной парковки)* • Система заднего вида* • Система навигации* |
|--|--|
- *: При наличии

Кроме того, следующая система не только не может быть полностью использована, но она также может негативно воздействовать на компоненты трансмиссии:

- Система AWD динамического распределения крутящего момента (модели AWD)

■ Ограничение скорости при использовании компактного запасного колеса (при наличии)

Не превышайте скорости 80 км/ч (км/ч), если на автомобиле установлено компактное запасное колесо.

Компактное запасное колесо не предназначено для движения на высокой скорости. Несоблюдение этой меры предосторожности может стать причиной аварии, способной повлечь серьезные травмы или смерть.

■ После использования инструментов и домкрата

Перед началом движения убедитесь, что все инструменты и домкрат надежно закреплены в месте для хранения, с целью снижения возможности получения травм во время столкновения или резкого торможения.

**ВНИМАНИЕ!****■ Будьте осторожны во время движения по неровной дороге на автомобиле с установленным компактным запасным колесом (при наличии)**

При установке компактного запасного колеса автомобиль становится ниже, чем на стандартных шинах. Будьте осторожны во время движения по неровной дороге.

■ Движение на автомобиле с установленными цепями противоскольжения и компактным запасным колесом (при наличии)

Не устанавливайте цепи противоскольжения на компактное запасное колесо. Цепи противоскольжения могут повредить кузов автомобиля и неблагоприятно отразиться на его движении.

■ При замене шин

При снятии или установке дисков, шин или клапана и передатчика системы предупреждения о низком давлении в шинах обратитесь к дилеру Toyota, поскольку при неправильном обращении можно повредить клапан или передатчик.

■ Во избежание повреждения клапанов и передатчиков системы предупреждения о низком давлении в шинах

Когда шина была отремонтирована с помощью жидкого герметика, клапан и передатчик системы предупреждения о низком давлении в шинах могут работать неправильно. Если применялся жидкий герметик, как можно быстрее обратитесь к официальному дилеру Toyota или в другую квалифицированную мастерскую. При замене колеса не забудьте заменить клапан и передатчик системы предупреждения о низком давлении в шинах. (→стр. 446)

Если двигатель не запускается

Если двигатель не запускается даже при правильном выполнении процедур пуска (→стр. 167, 170), обратите внимание на каждый из следующих пунктов:

Двигатель не запускается даже при нормальной работе стартера.

Это может быть вызвано одной из следующих причин:

- Возможно, недостаточно топлива в топливном баке автомобиля.
Дозаправьте автомобиль.
- Возможно, двигатель залит.
Попробуйте перезапустить двигатель, правильно выполнив процедуры пуска. (→стр. 167, 170)
- Возможно, возникла неисправность в системе иммобилайзера двигателя. (→стр. 69)

Стартер проворачивается медленно, фонари освещения салона и фары светят тускло, либо звуковой сигнал не звучит или звучит слабо.

Это может быть вызвано одной из следующих причин:

- Возможно, разряжена аккумуляторная батарея. (→стр. 531)
- Соединения клемм аккумуляторной батареи ослаблены или покрыты коррозией.

Стартер не прокручивается (автомобили с интеллектуальной системой доступа и пуска без ключа)

Неисправность системы пуска двигателя может быть вызвана неполадкой электрооборудования, например, разрядкой элемента питания электронного ключа или перегоревшим предохранителем. Тем не менее, чтобы запустить двигатель, можно воспользоваться способом аварийного пуска. (→стр. 527)

Стартер не прокручивается, фонари освещения салона и фары не включаются или не работает звуковой сигнал.

Это может быть вызвано одной из следующих причин:

- Одна или обе клеммы аккумуляторной батареи отсоединены.
- Возможно, разряжена аккумуляторная батарея. (→стр. 531)
- Возможно, имеется неисправность в системе замка рулевого вала. (автомобили с интеллектуальной системой доступа и пуска без ключа)

Если проблему невозможно устранить, либо неизвестен способ ее устранения, обратитесь к дилеру Toyota.

Функция аварийного пуска (автомобили с интеллектуальной системой доступа и пуска без ключа)

Когда двигатель не запускается, можно выполнить следующие действия в качестве способа аварийного пуска двигателя в случае нормальной работы замка запуска двигателя:

- 1 Затяните стояночный тормоз.
- 2 Переключите рычаг переключения передач в положение P (бесступенчатая трансмиссия) или N (механическая коробка передач).
- 3 Поверните замок запуска двигателя в режим ACCESSORY.
- 4 Нажмите и удерживайте замок запуска двигателя около 15 секунд при сильно выжатой педали тормоза (бесступенчатая трансмиссия) или педали сцепления (механическая коробка передач).

Даже если удастся запустить двигатель указанным способом, система может работать неправильно. Проверьте автомобиль у дилера Toyota.

Если электронный ключ работает неправильно (автомобили с интеллектуальной системой доступа и пуска без ключа)

При прерывании связи между электронным ключом и автомобилем (→стр. 126), или если электронный ключ невозможно использовать из-за разряженного элемента питания, интеллектуальная система доступа и пуска без ключа и беспроводной пульт дистанционного управления использовать нельзя. В таких случаях можно открыть двери и запустить двигатель следующим образом.

Блокировка и разблокировка дверей

Для выполнения следующих действий используйте механический ключ (→стр. 104):

- ① Блокирует все двери
- ② Поднимает стекла (поверните и удерживайте)*
- ③ Разблокирует все двери
- ④ Опускает стекла (поверните и удерживайте)*

*: Данные настройки следует индивидуально выполнить у дилера Toyota . (→стр. 562)

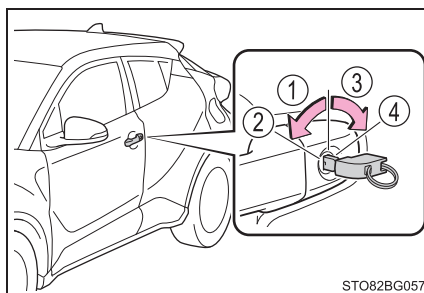

STO82BG057

Пуск двигателя

- 1 **Бесступенчатая трансмиссия:** Убедитесь, что рычаг переключения передач находится в положении P, и нажмите на педаль тормоза.
Механическая коробка передач: Переключите рычаг переключения передач в положение N и нажмите на педаль сцепления.

- 2 Прикоснитесь электронным ключом стороной с эмблемой Toyota к замку запуска двигателя.

При обнаружении электронного ключа прозвучит зуммер, и замок запуска двигателя повернется в режим IGNITION ON.

Если интеллектуальная система доступа и пуска без ключа была отключена в индивидуальных настройках, замок запуска двигателя повернется в режим ACCESSORY.

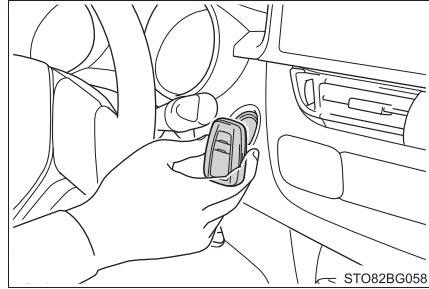

- 3 Сильно выжмите педаль тормоза (бесступенчатая трансмиссия) или педаль сцепления (механическая коробка передач) и проверьте, что



отображается на многофункциональном информационном дисплее.

- 4 Нажмите замок запуска двигателя.

Если двигатель все еще невозможно запустить, обратитесь к дилеру Toyota.

■ Выключение двигателя

Переключите рычаг переключения передач в положение Р (бесступенчатая трансмиссия) или N (механическая коробка передач) и нажмите замок запуска двигателя, как при обычном выключении двигателя.

■ Замена элемента питания ключа

Поскольку указанная выше процедура является временной мерой, элемент питания электронного ключа рекомендуется заменить сразу после того, как он разрядился. (→стр. 460)

■ Изменение режимов замка запуска двигателя

Отпустите педаль тормоза (бесступенчатая трансмиссия) или педаль сцепления (механическая коробка передач) и нажмите замок запуска двигателя на этапе **3**, показанном выше.

Двигатель не запускается, и режимы будут изменяться каждый раз при нажатии на замок. (→стр. 173)

■ Когда электронный ключ работает неправильно

- Убедитесь, что интеллектуальная система доступа и пуска без ключа не была отключена в индивидуальной настройке. Если она выключена, включите эту функцию.
(Индивидуально настраиваемые функции →стр. 562)
- Проверьте, настроен ли энергосберегающий режим аккумуляторной батареи. Если он настроен, отмените эту функцию. (→стр. 125)



ПРЕДУПРЕЖДЕНИЕ

■ При использовании механического ключа и управлении электростеклоподъемниками

Управляйте электростеклоподъемником после проверки невозможности заземления частей тела пассажиров боковым стеклом. Кроме того, не разрешайте детям управлять механическим ключом. Существует вероятность захвата частей тела детей и других пассажиров электростеклоподъемниками.

Если аккумуляторная батарея автомобиля разряжена

Следующие процедуры можно использовать для пуска двигателя, если аккумуляторная батарея автомобиля разряжена.

Вы также можете связаться с дилером Toyota или другим квалифицированным сервисным центром.

Если у вас есть комплект проводов для пуска двигателя от внешнего источника (или прикуриватель) и второй автомобиль с 12-вольтовой аккумуляторной батареей, можно запустить двигатель, выполнив следующие действия.

- 1 Откройте капот. (→стр. 427)
- 2 Только двигатель 3ZR-FAE:
Снимите кожух двигателя.
Потяните вертикально оба конца кожуха.

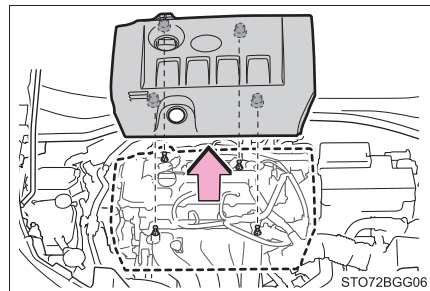

- 3 Подключите провода для пуска двигателя от внешнего источника следующим образом:

► Двигатель 8NR-FTS

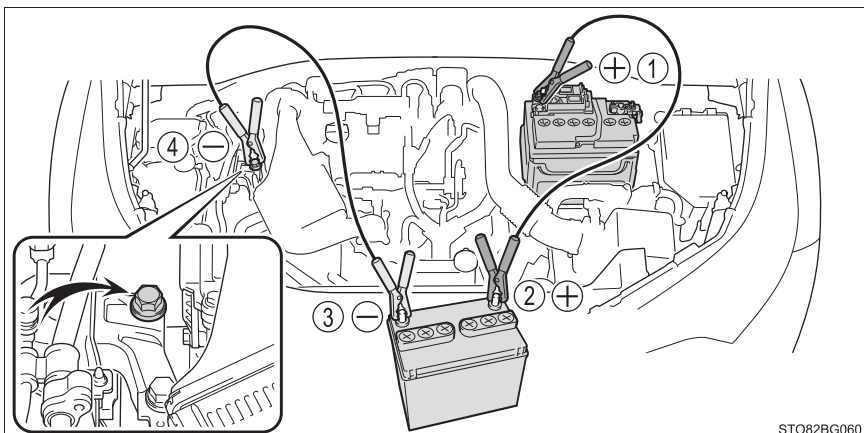

► Двигатель 3ZR-FAE

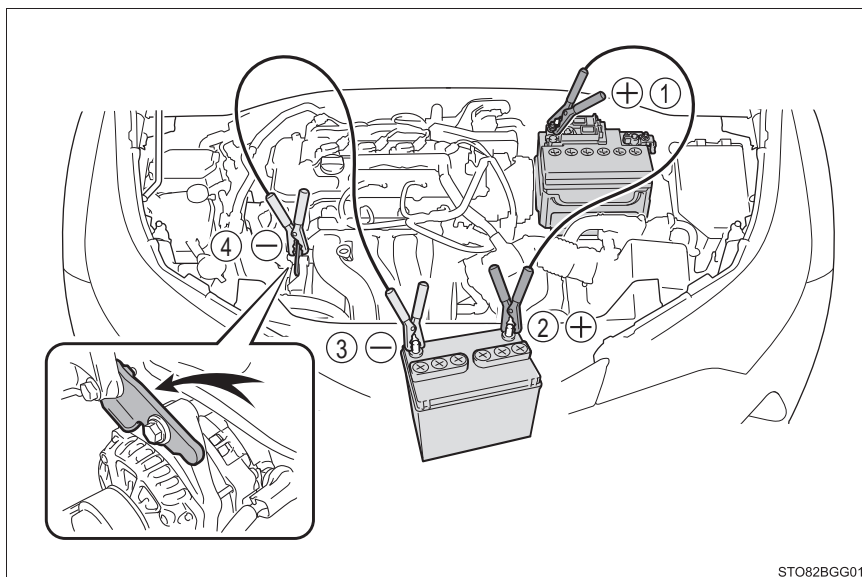

STO82BGG01

- ① Подключите положительную клемму провода для пуска двигателя от внешнего источника к положительной (+) клемме аккумуляторной батареи вашего автомобиля.
- ② Подключите клемму на другом конце положительного провода к положительной (+) клемме аккумуляторной батареи второго автомобиля.
- ③ Подключите клемму отрицательного провода к отрицательной (-) клемме аккумуляторной батареи второго автомобиля.
- ④ Подключите клемму на другом конце отрицательного провода к прочному, неподвижному, неокрашенному металлическому предмету вдали от аккумуляторной батареи и подвижных деталей, как показано на иллюстрации.

- 4 Запустите двигатель второго автомобиля. Плавно увеличьте количество оборотов двигателя и поддерживайте их на этом уровне приблизительно 5 минут, чтобы подзарядить аккумуляторную батарею вашего автомобиля.
- 5 Автомобили с интеллектуальной системой доступа и пуска без ключа: Откройте и закройте любую из дверей вашего автомобиля при выключенном замке запуска двигателя.
- 6 Автомобили без интеллектуальной системы доступа и пуска без ключа:
Поддерживайте количество оборотов двигателя второго автомобиля и поверните замок запуска двигателя в положение “ON”, а затем запустите двигатель автомобиля.
Автомобили с интеллектуальной системой доступа и пуска без ключа: Поддерживайте количество оборотов двигателя второго автомобиля и поверните замок запуска двигателя в режим IGNITION ON, а затем запустите двигатель автомобиля.
- 7 После пуска двигателя вашего автомобиля снимите провода для пуска двигателя от внешнего источника в порядке, противоположном тому, в котором они были подключены.
- 8 Только двигатель 3ZR-FAE:
Установка кожуха двигателя производится в порядке, обратном снятию. После установки убедитесь, что крепежные штифты вставлены надежно.
После пуска двигателя следует как можно быстрее проверить автомобиль у дилера Toyota.

■ **Пуск двигателя, когда аккумуляторная батарея разряжена (автомобили с бесступенчатой трансмиссией)**

Невозможно запустить двигатель буксировкой.

■ **Во избежание разрядки аккумуляторной батареи**

- Выключайте фары и аудиосистему, пока двигатель заглушен.
- Выключайте ненужные электрические компоненты, когда автомобиль движется на малой скорости продолжительный период времени, например, в плотном транспортном потоке.

■ Зарядка аккумуляторной батареи

Заряд аккумуляторной батареи будет постепенно расходоваться, даже если автомобиль не используется, из-за естественного расхода и разряжающего действия некоторых электрических устройств. Если автомобиль оставлен на продолжительное время, аккумуляторная батарея может разрядиться, и двигатель может не запуститься. (Аккумуляторная батарея подзаряжается автоматически во время движения автомобиля.)

■ Меры предосторожности, когда аккумуляторная батарея разряжена (автомобили с интеллектуальной системой доступа и пуска без ключа)

- В некоторых случаях бывает невозможно разблокировать двери с помощью интеллектуальной системы доступа и пуска без ключа, когда аккумуляторная батарея разряжена. Воспользуйтесь беспроводным пультом дистанционного управления или механическим ключом, чтобы заблокировать или разблокировать двери.
- Двигатель может не запуститься с первой попытки после того, как аккумуляторная батарея была подзаряжена, но запустится со второй попытки. Это не является неисправностью.
- Режим замка запуска двигателя записывается в память автомобиля. После повторного подключения аккумуляторной батареи система вернется в тот режим, в котором она находилась до того, как аккумуляторная батарея разрядилась. Перед отсоединением аккумуляторной батареи выключите замок запуска двигателя. Если вы не уверены, в каком режиме был замок запуска двигателя до того, как аккумуляторная батарея разрядилась, будьте особенно осторожны при повторном подключении аккумуляторной батареи.

■ При замене аккумуляторной батареи

- Используйте аккумуляторную батарею, соответствующую Европейским нормативам.
- Используйте аккумуляторную батарею с тем же размером корпуса, что и у предыдущей батареи, с эквивалентной емкостью при 20 часовом режиме разряда (20 HR (ч. раб.)) или выше, и аналогичной номинальной рабочей характеристикой (CCA) или выше.
Проверьте ярлык сверху аккумуляторной батареи, на котором указан размер аккумуляторной батареи и технические характеристики (кроме LN2, 60 Ah (Ач), 520 A).
 - В случае различий по размеру надлежащее крепление аккумуляторной батареи невозможно.
 - Если время разряда 20 часов мало, даже если автомобиль не используется в течение короткого времени, аккумуляторная батарея может разрядиться, и двигатель может не запуститься.
- Для получения сведений обратитесь к дилеру Toyota.

 **ПРЕДУПРЕЖДЕНИЕ****■ Остерегайтесь воспламенения или взрыва аккумуляторной батареи**

Во избежание случайного воспламенения газа, который может выделять аккумуляторная батарея, соблюдайте следующие меры предосторожности:

- Убедитесь, что каждый провод для пуска двигателя от внешнего источника подключен к правильной клемме, и следите за тем, чтобы он случайно не контактировал ни с какой другой частью автомобиля, кроме предназначенной для этого клеммы.
- Не допускайте контакта другого конца провода для пуска двигателя от внешнего источника, подсоединенного к клемме "+", с какими-либо частями или металлическими поверхностями, расположенными поблизости, например, кронштейнами или неокрашенными металлическими частями.
- Не допускайте контакта клемм + и - проводов для пуска двигателя от внешнего источника друг с другом.
- Не курите, не пользуйтесь спичками, зажигалками и не допускайте наличия открытого огня рядом с аккумуляторной батареей.

■ Меры предосторожности при обращении с аккумуляторной батареей

Аккумуляторная батарея содержит ядовитый и едкий кислотный электролит, а ее части содержат свинец и его соединения. При обращении с аккумуляторной батареей соблюдайте следующие меры предосторожности:

- При работе с аккумуляторной батареей всегда надевайте защитные очки и следите за тем, чтобы электролит (кислота) не контактировал с кожей, одеждой или кузовом автомобиля.
- Не наклоняйтесь над аккумуляторной батареей.
- Если электролит попал на кожу или в глаза, незамедлительно промойте пораженный участок водой и обратитесь к врачу. Положите на пораженный участок влажную губку или ткань до получения медицинской помощи.
- Всегда мойте руки после работы с опорой аккумуляторной батареи, клеммами или другими деталями аккумуляторной батареи.
- Не позволяйте детям находиться рядом с аккумуляторной батареей.

■ Во избежание повреждения автомобиля (автомобили с механической коробкой передач)

Не заводите автомобиль с применением буксира, поскольку каталитический нейтрализатор может перегреться и воспламениться.

**ВНИМАНИЕ!****■ При работе с проводами для пуска двигателя от внешнего источника**

При подключении проводов для пуска двигателя от внешнего источника следите за тем, чтобы они не запутались в вентиляторах системы охлаждения или ремне привода навесных агрегатов двигателя.

Если автомобиль перегревается

Следующее может указывать на перегрев автомобиля.

- Указатель температуры охлаждающей жидкости двигателя (→стр. 81) входит в красную зону, или ощущается потеря мощности (например, скорость автомобиля не увеличивается).
- Из-под капота появляется пар.

Процедуры исправления

1 Остановите автомобиль в безопасном месте и выключите систему кондиционирования воздуха, а затем выключите двигатель.

2 Если вы видите пар:
Осторожно поднимите капот после того, как пар рассеется.

Если вы не видите пар:
Осторожно поднимите капот.

► Двигатель 8NR-FTS

3 После того, как двигатель достаточно остынет, проверьте шланги и соты радиатора (радиатор) на предмет утечек.

① Радиатор

② Вентиляторы системы охлаждения

Если вытекает большое количество охлаждающей жидкости, незамедлительно обратитесь к дилеру Toyota.

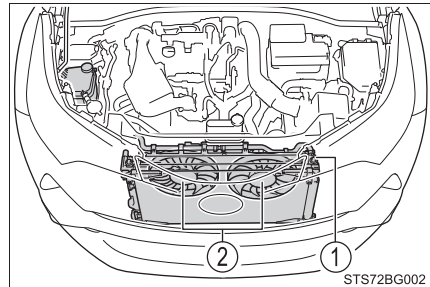

► Двигатель 3ZR-FAE

- 3 После того, как двигатель достаточно остынет, проверьте шланги и соты радиатора (радиатор) на предмет утечек.

- 1 Радиатор
- 2 Вентилятор системы охлаждения

Если вытекает большое количество охлаждающей жидкости, незамедлительно обратитесь к дилеру Toyota.

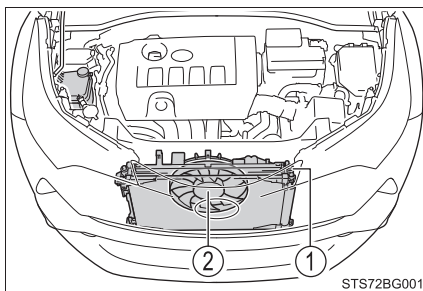

- 4 Уровень охлаждающей жидкости считается нормальным, если он находится между линиями "FULL" и "LOW", расположенными на расширительном бачке.

- 1 Расширительный бачок
- 2 Линия "FULL" или "F"
- 3 Линия "LOW" или "L"

► Двигатель 8NR-FTS

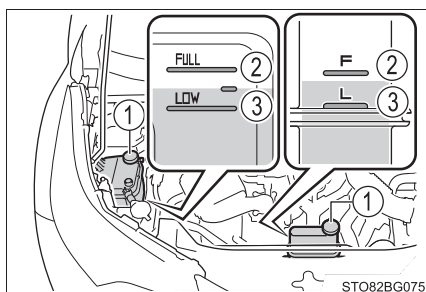

► Двигатель 3ZR-FAE

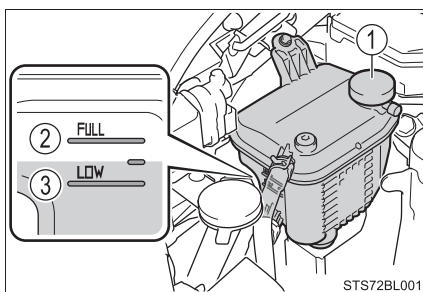

- 5** При необходимости долейте охлаждающую жидкость.

Если под рукой нет охлаждающей жидкости, в качестве экстренной меры можно использовать воду.

► Двигатель 8NR-FTS

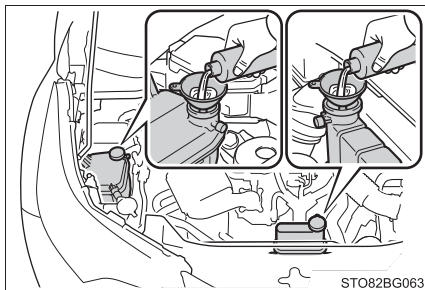

► Двигатель 3ZR-FAE

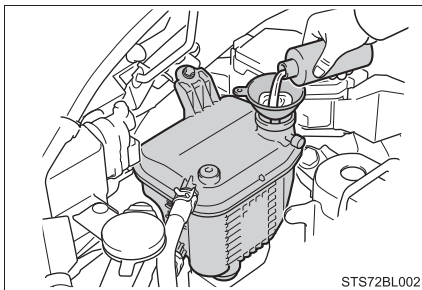

- 6** Запустите двигатель и включите систему кондиционирования воздуха, чтобы проверить работу вентилятора системы охлаждения радиатора и проверить утечку охлаждающей жидкости из радиатора или шлангов.

Вентилятор работает, когда система кондиционирования воздуха незамедлительно включается после холодного пуска. Проверьте, что вентилятор работает, по звуку вентилятора и потоку воздуха. Если трудно проверить данные параметры, включите и выключите систему кондиционирования воздуха несколько раз подряд. (Вентилятор может не работать при температурах ниже нуля.)

- 7** Если вентилятор не работает:
Незамедлительно выключите двигатель и обратитесь к дилеру Toyota.
- Если вентилятор работает:
Проверьте автомобиль у ближайшего дилера Toyota.

**ПРЕДУПРЕЖДЕНИЕ****■ При проверке подкапотного пространства автомобиля**

Соблюдайте следующие меры предосторожности.

Пренебрежение ими может привести к серьезным травмам, например, к ожогам.

- Если из-под капота вырывается пар, не поднимайте капот, пока пар не рассеется. Моторный отсек может быть очень горячим.
- Не допускайте контакта рук и одежды (особенно галстука, шарфа или шейного платка) с вентилятором и ремнями. В противном случае может произойти защемление рук или одежды, что может стать причиной серьезной травмы.
- Не ослабляйте крышку расширительного бачка охлаждающей жидкости двигателя, пока двигатель и радиатор не остынут. Горячий пар или охлаждающая жидкость могут распылиться наружу.

**ВНИМАНИЕ!****■ При добавлении охлаждающей жидкости**

Доливайте охлаждающую жидкость медленно, после достаточного охлаждения двигателя. Слишком быстрый долив холодной охлаждающей жидкости в горячий двигатель может стать причиной его повреждения.

■ Во избежание повреждения системы охлаждения

Соблюдайте следующие меры предосторожности:

- Не допускайте загрязнения охлаждающей жидкости посторонними частицами (например, песком или пылью и т.д.).
- Не используйте присадки к охлаждающей жидкости.

Если автомобиль застрял

Если автомобиль пробуксовывает или застрял в слякоти, грязи или снегу, выполните следующие действия:

- 1 Выключите двигатель. Переключите рычаг переключения передач в положение P (бесступенчатая трансмиссия) или N (механическая коробка передач) и затяните стояночный тормоз.
- 2 Удалите грязь, снег или песок вокруг передних колес.
- 3 Положите под передние колеса доску, камни или другие предметы, чтобы увеличить силу сцепления.
- 4 Перезапустите двигатель.
- 5 Переключите рычаг переключения передач в положение D или R (бесступенчатая трансмиссия) или в положение 1 или R (механическая коробка передач) и отпустите стояночный тормоз. Затем осторожно выжмите педаль акселератора.

■ Если сложно освободить автомобиль

Нажмите , чтобы выключить систему TRC.

На  многофункциональном информационном дисплее появится сообщение.

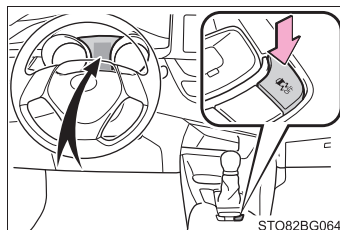

**ПРЕДУПРЕЖДЕНИЕ****■ При попытке освободить застрявший автомобиль**

Если вы хотите раскатать автомобиль, чтобы освободить его, убедитесь, что прилегающая к автомобилю территория свободна, нет опасности столкновения с другими автомобилями, предметами или людьми. Также автомобиль может сделать неожиданный рывок назад или вперед после того, как колеса освободятся. Будьте очень осторожны.

■ При переключении рычага переключения передач

Будьте внимательны и не переключайте рычаг переключения передач при нажатой педали акселератора.

Это может привести к неожиданному резкому ускорению автомобиля и стать причиной аварии с серьезными или смертельными травмами.

**ВНИМАНИЕ!****■ Во избежание повреждения коробки передач и других компонентов**

- Избегайте пробуксовки передних колес и не нажимайте на педаль акселератора больше, чем необходимо.
- Если попытки освободить автомобиль указанными выше способами не привели к успеху, необходимо использовать буксировку.

- 9-1. Технические характеристики**
Эксплуатационные данные
(топливо, уровень масла
и т.д.)..... 544
Информация о топливе 560
- 9-2. Индивидуальная настройка**
Индивидуально
настраиваемые функции 562
- 9-3. Инициализация**
Элементы для
инициализации 571

Эксплуатационные данные (топливо, уровень масла и т.д.)

Габаритные размеры

Габаритная длина		4360 mm (мм)
Габаритная ширина		1795 mm (мм)
Габаритная высота*		1565 mm (мм)
Колесная база		2640 mm (мм)
Колея	Спереди	1550 mm (мм)
	Сзади	1560 mm (мм)

*: Ненагруженные автомобили

Идентификационные данные автомобиля

■ Идентификационный номер автомобиля

Идентификационный номер автомобиля (VIN) – это официальный идентификатор вашего автомобиля. Это главный идентификационный номер вашего автомобиля Toyota. Он используется при регистрации права собственности на автомобиль.

Этот номер выштампован в верхнем левом углу приборной панели.

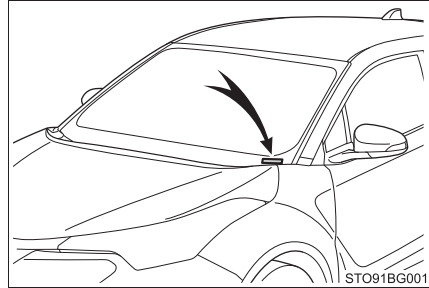

Этот номер выштампован под правым передним сиденьем.

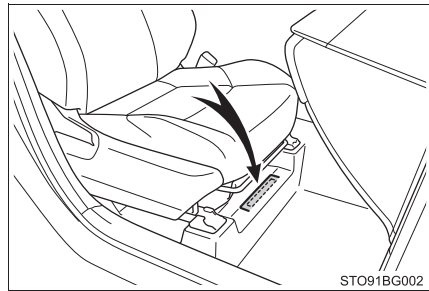

Этот номер также указан на паспортной табличке.

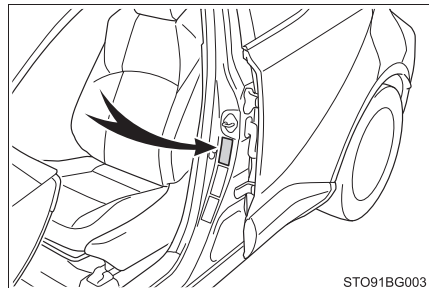

■ Номер двигателя

Номер двигателя выштампован на блоке двигателя, как показано.

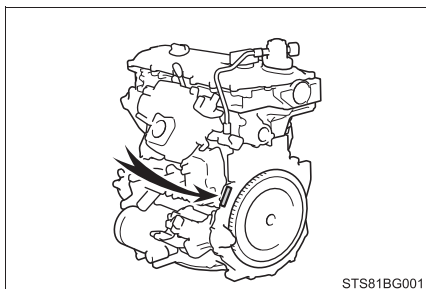
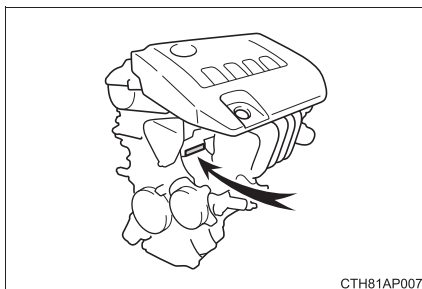
▶ Двигатель 8NR-FTS**▶ Двигатель 3ZR-FAE**

Двигатель

► Двигатель 8NR-FTS

Модель	8NR-FTS
Тип	Рядный, 4-цилиндровый, 4-тактный, бензиновый (с турбонагнетателем)
Диаметр цилиндра и ход поршня	71,5 × 74,5 mm (мм)
Рабочий объем	1197 cm ³ (см ³)
Клапанный зазор (холодный двигатель)	Автоматическая регулировка
Натяжение ремня привода навесных агрегатов	Автоматическая регулировка

► Двигатель 3ZR-FAE

Модель	3ZR-FAE
Тип	Рядный 4-цилиндровый, 4-тактный, бензиновый
Диаметр цилиндра и ход поршня	80,5 × 97,6 mm (мм)
Рабочий объем	1987 cm ³ (см ³)
Клапанный зазор (холодный двигатель)	Автоматическая регулировка
Натяжение ремня привода навесных агрегатов	Автоматическая регулировка

Топливо

Тип топлива	<p>При обнаружении на АЗС этих типов табличек с указанием вида топлива используйте только топливо с одной из следующих табличек.</p>  <p>Только неэтилированный бензин</p>
Октановое число по исследовательскому методу	<p>▶ Двигатель 8NR-FTS 95 или выше</p> <p>▶ Двигатель 3ZR-FAE 91 или выше</p>
Емкость топливного бака (Справочно)	50 L (л)

Система смазки

Емкость масляной системы (Слив и долив — справочно*) С фильтром	<p>▶ Двигатель 8NR-FTS 4,0 L (л)</p> <p>▶ Двигатель 3ZR-FAE 4,2 L (л)</p>
Без фильтра	<p>▶ Двигатель 8NR-FTS 3,7 L (л)</p> <p>▶ Двигатель 3ZR-FAE 3,9 L (л)</p>

*: Емкость системы смазки двигателя указана справочно в качестве ссылки для использования при замене моторного масла. Прогрейте и выключите двигатель, подождите более 5 минут и проверьте уровень масла с помощью щупа.

■ Выбор моторного масла

▶ Двигатель 8NR-FTS

В вашем автомобиле Toyota используется масло “Toyota Genuine Motor Oil” «Оригинальное моторное масло Toyota». Для обеспечения указанного ниже класса и вязкости используйте одобренное компанией Toyota масло “Toyota Genuine Motor Oil” «Оригинальное моторное масло Toyota» или аналогичное.

Класс масла:

Масло API класса SL “Energy-Conserving”, SM “Energy-Conserving” или SN “Resource-Conserving”; или универсальное моторное масло ILSAC

Класс вязкости:

SAE 0W-20, 5W-20, 5W-30 и 10W-30

Рекомендованная вязкость (SAE):

Если вы используете моторное масло SAE 10W-30 при очень низких температурах, возможны проблемы с пуском двигателя; поэтому для таких условий рекомендуется моторное масло SAE 0W-20, 5W-20 или 5W-30.

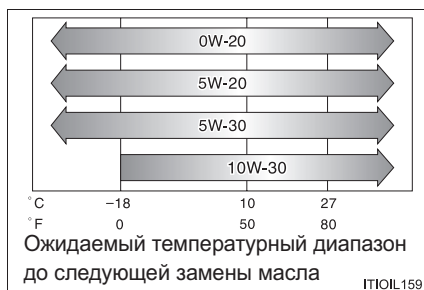

Вязкость масла (в качестве примера здесь объясняется 0W-20):

- Символ 0W в обозначении 0W-20 указывает характеристики масла, позволяющие осуществлять пуск двигателя при низких температурах. Чем меньше значение перед буквой W, тем проще запустить двигатель в холодную погоду.
- Цифра 20 в обозначении 0W-20 указывает характеристику вязкости масла при высокой температуре. Масло с более высокой вязкостью (с более высоким значением) лучше подходит для автомобилей, на которых ездят с высокой скоростью или которые эксплуатируются в режимах предельной нагрузки.

Что означают этикетки на емкостях с маслом:

На некоторых емкостях с маслом имеется один или оба зарегистрированных знака API, которые могут помочь выбрать требуемое масло.

① Служебный символ API

Верхняя часть: "API SERVICE SN" обозначает качество масла, определенное American Petroleum Institute (API).

Средняя часть: "SAE 0W-20" означает степень вязкости по SAE.

Нижняя часть: "Resource-Conserving" означает, что масло обладает свойствами, способствующими снижению расхода топлива и защите окружающей среды.

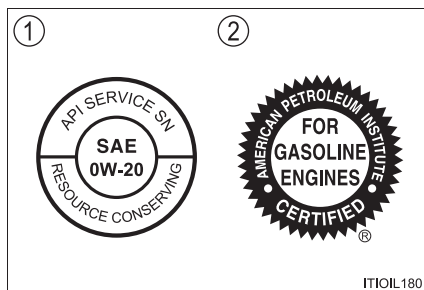

② Знак сертификации ILSAC

Знак сертификации Lubricant Specification Advisory Committee (ILSAC) указан на передней части емкости.

► Двигатель 3ZR-FAE

В вашем автомобиле Toyota используется масло “Toyota Genuine Motor Oil” «Оригинальное моторное масло Toyota». Для обеспечения указанного ниже класса и вязкости используйте рекомендованное компанией Toyota масло “Toyota Genuine Motor Oil” «Оригинальное моторное масло Toyota» или аналогичное.

Класс масла:

0W-20, 5W-20, 5W-30 и 10W-30:

Масло API класса SL “Energy-Conserving”, SM “Energy-Conserving” или SN “Resource-Conserving”; или универсальное моторное масло ILSAC 15W-40:

Универсальное моторное масло API класса SL, SM или SN

Рекомендованная вязкость (SAE):

Если вы используете моторное масло SAE 10W-30 или масло с более высокой вязкостью при очень низких температурах, возможны проблемы с пуском двигателя; поэтому для таких условий рекомендуется моторное масло SAE 0W-20, 5W-20 или 5W-30.

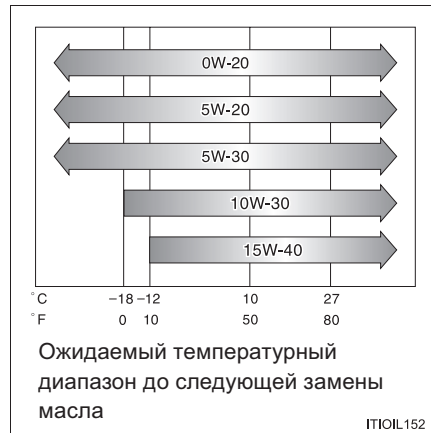

Вязкость масла (в качестве примера здесь объясняется 0W-20):

- Символ 0W в обозначении 0W-20 указывает характеристики масла, позволяющие осуществлять пуск двигателя при низких температурах. Чем меньше значение перед буквой W, тем проще запустить двигатель в холодную погоду.
- Цифра 20 в обозначении 0W-20 указывает характеристику вязкости масла при высокой температуре. Масло с более высокой вязкостью (с более высоким значением) лучше подходит для автомобилей, на которых ездят с высокой скоростью или которые эксплуатируются в режимах предельной нагрузки.

Что означают этикетки на емкостях с маслом:

На некоторых емкостях с маслом имеется один или оба зарегистрированных знака API, которые могут помочь выбрать требуемое масло.

① Служебный символ API

Верхняя часть: “API SERVICE SN” обозначает качество масла, определенное American Petroleum Institute (API).

Средняя часть: “SAE 0W-20” означает степень вязкости по SAE.

Нижняя часть: “Resource-Conserving” означает, что масло обладает свойствами, способствующими снижению расхода топлива и защите окружающей среды.

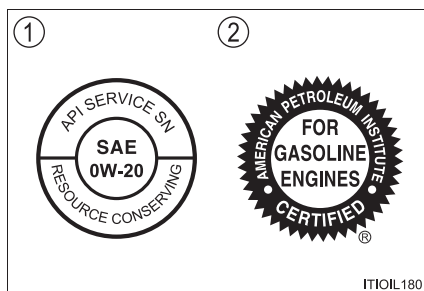

② Знак сертификации ILSAC

Знак сертификации Lubricant Specification Advisory Committee (ILSAC) указан на передней части емкости.

Система охлаждения

► Двигатель 8NR-FTS

<p>Емкость (справочно)</p> <p>Бензиновый двигатель</p> <p>Интеркулер</p>	<p>► Автомобили с бесступенчатой трансмиссией 6,7 L (л)</p> <p>► Автомобили с механической коробкой передач 6,4 L (л)</p> <p>1,9 L (л)</p>
<p>Тип охлаждающей жидкости</p>	<p>Используйте любое из указанного:</p> <ul style="list-style-type: none"> • “Toyota Super Long Life Coolant” «Охлаждающая жидкость Toyota особо длительного действия» • Аналогичная высококачественная охлаждающая жидкость с длительным сроком службы, изготовленная на основе этиленгликоля по технологии органических кислот, не содержащая силикатов, аминов и боратов <p>Не используйте одну обычную воду.</p>

► Двигатель 3ZR-FAE

<p>Емкость</p>	<p>5,7 L (л)</p>
<p>Тип охлаждающей жидкости</p>	<p>Используйте любое из указанного:</p> <ul style="list-style-type: none"> • “Toyota Super Long Life Coolant” «Охлаждающая жидкость Toyota особо длительного действия» • Аналогичная высококачественная охлаждающая жидкость с длительным сроком службы, изготовленная на основе этиленгликоля по технологии органических кислот, не содержащая силикатов, аминов и боратов <p>Не используйте одну обычную воду.</p>

Система зажигания

Свеча зажигания	
Марка	▶ Двигатель 8NR-FTS NGK DILKAR8J9G ▶ Двигатель 3ZR-FAE DENSO SC16HR11
Зазор	▶ Двигатель 8NR-FTS 0,9 мм (мм) ▶ Двигатель 3ZR-FAE 1,1 мм (мм)

**ВНИМАНИЕ!****■ Свечи зажигания с иридиевыми электродами**

Используйте только свечи зажигания с иридиевыми электродами. Не регулируйте зазор свечи зажигания.

Электрическая система

Аккумуляторная батарея	
Показание удельного напряжения при 20°C:	12,3 V (В) или выше Если напряжение ниже стандартного значения, зарядите аккумуляторную батарею. (Проверка напряжения через 20 минут после выключения двигателя и всех фонарей)
Показания удельной плотности при 20°C:	1,25 или выше Если удельная плотность ниже стандартного значения, зарядите аккумуляторную батарею.
Скорость зарядки	
Быстрая зарядка	15 А макс.
Медленная зарядка	5 А макс.

Бесступенчатая трансмиссия

Емкость смазки* системы	► Двигатель 8NR-FTS Модели 2WD: 7,5 L (л) Модели AWD: 7,4 L (л) ► Двигатель 3ZR-FAE 7,2 L (л)
Тип рабочей жидкости	Toyota Genuine CVT Fluid FE «Оригинальная жидкость CVT FE Toyota»

*: Емкость рабочей жидкости указана в качестве справки.
При необходимости замены обратитесь к дилеру Toyota.

**ВНИМАНИЕ!****■ Тип рабочей жидкости бесступенчатой трансмиссии**

В случае использования другого типа рабочей жидкости для бесступенчатой трансмиссии, кроме «Toyota Genuine CVT Fluid FE» «Оригинальная жидкость CVT FE Toyota», возможно ухудшение качества переключения передач, блокировка коробки передач, сопровождающаяся вибрацией, и даже повреждение коробки передач.

Механическая коробка передач

Объем системы смазки (справочно)	2,4 L (л)
Тип трансмиссионного масла	“TOYOTA Genuine Manual Transmission Gear Oil LV GL-4 75W” «Оригинальное масло для механических коробок передач TOYOTA LV GL-4 75W» или аналогичное

 **ВНИМАНИЕ!****■ Трансмиссионное масло для механической коробки передач**

- Помните, что в зависимости от конкретных характеристик используемого трансмиссионного масла или условий эксплуатации, звук на холостом ходу, ощущения при переключении передач и/или топливная экономичность могут различаться или изменяться, а в худшем случае возможно повреждение коробки передач.

Toyota рекомендует использовать “TOYOTA Genuine Manual Transmission Gear Oil LV GL-4 75W” «Оригинальное масло для механических коробок передач TOYOTA LV GL-4 75W» для достижения оптимальных рабочих характеристик.

- На заводе в ваш автомобиль Toyota залито “TOYOTA Genuine Manual Transmission Gear Oil LV GL-4 75W” «Оригинальное масло для механических коробок передач TOYOTA LV GL-4 75W».

Используйте одобренное компанией Toyota “TOYOTA Genuine Manual Transmission Gear Oil LV GL-4 75W” «Оригинальное масло для механических коробок передач TOYOTA LV GL-4 75W» или аналогичное по качеству, удовлетворяющее указанным выше техническим характеристикам.

Для получения дополнительных сведений обращайтесь к дилеру Toyota.

Задний дифференциал (модели AWD)

Емкость масляной системы	0,5 L (л)
Тип и вязкость масла	Toyota Genuine Differential gear oil LT 75W-85 GL-5 или аналогичное

На заводе в автомобиль Toyota было залито масло “Toyota Genuine Differential Gear Oil” «Оригинальное масло для дифференциалов Toyota».

Используйте одобренное “Toyota Genuine Differential Gear Oil” «Оригинальное масло для дифференциалов Toyota» или аналогичное масло соответствующего качества, удовлетворяющее приведенным выше техническим характеристикам. Для получения дополнительных сведений обращайтесь к дилеру Toyota.

Раздаточная коробка (модели AWD)

Емкость масляной системы	0,45 L (л)
Тип и вязкость масла	Toyota Genuine Differential gear oil LT 75W-85 GL-5 или аналогичное

На заводе в автомобиль Toyota было залито масло “Toyota Genuine Differential Gear Oil” «Оригинальное масло для дифференциалов Toyota».

Используйте одобренное “Toyota Genuine Differential Gear Oil” «Оригинальное масло для дифференциалов Toyota» или аналогичное масло соответствующего качества, удовлетворяющее приведенным выше техническим характеристикам. Для получения дополнительных сведений обращайтесь к дилеру Toyota.

Сцепление

Люфт педали	4,8 — 9,5 mm (мм)
Тип рабочей жидкости	SAE J1703 или FMVSS No.116 DOT 3 или SAE J1704 или FMVSS No.116 DOT 4

Тормозная система

Свободный ход педали*	115 mm (мм)
Люфт педали	1 — 5 mm (мм)
Тип рабочей жидкости	SAE J1703 или FMVSS No.116 DOT 3 или SAE J1704 или FMVSS No.116 DOT 4

*: Минимальный свободный ход педали при нажатии с усилием 300 N (30,6 кгс) при работающем двигателе

Рулевой механизм

Люфт	Менее 30 мм (мм)
------	------------------

Шины и диски

▶ 17-дюймовые шины

Размер шин	215/60R17 96H
Давление в шинах (Рекомендованное давление в холодных шинах)	Передние шины: 230 кПа (2,3 kgf/cm ² (кгс/см ²)) Задние шины: 230 кПа (2,3 kgf/cm ² (кгс/см ²)) Запасное колесо: 230 кПа (2,3 kgf/cm ² (кгс/см ²))
Размер диска	17 × 6 1/2J
Момент затяжки колесной гайки	103 N·m (10,5 кгс·м)

▶ Компактное запасное колесо

Размер шин	T145/70D18 107M
Давление в шинах (Рекомендованное давление в холодных шинах)	420 кПа (4,2 kgf/cm ² (кгс/см ²))
Размер диска	18 × 4T
Момент затяжки колесной гайки	103 N·m (10,5 кгс·м)

Лампы фонарей

	Лампы фонарей	W (Вт)	Тип
Внешние	Фары (галогенные лампы)	55	A
	Передние противотуманные фары (ламповый тип)*	19	B
	Передние указатели поворота (ламповый тип)	21	C
	Боковые указатели поворота	5	D
	Задние указатели поворота (ламповый тип)	21	D
	Задний противотуманный фонарь	21	E
	Фонари заднего хода (ламповый тип)	16	E
	Фонари освещения регистрационного знака	5	E
Салонные	Лампы подсветки косметических зеркал*	8	E
	Передние фонари освещения салона/ фонари персонального освещения	5	E
	Задний фонарь освещения салона	8	F
	Фонарь освещения багажного отделения	5	E

A: Галогенные лампы HIR2

B: Галогенные лампы H16

C: Одноцокольные лампы (янтарные)

D: Бесцокольные лампы (янтарные)

E: Бесцокольные лампы (прозрачные)

F: Двухцокольные лампы

*: При наличии

Информация о топливе

При обнаружении на АЗС этих типов табличек с указанием вида топлива используйте только топливо с одной из следующих табличек.



- ▶ Двигатель 8NR-FTS

Используйте для вашего автомобиля только неэтилированный бензин.

Выберите неэтилированный бензин с октановым числом по исследовательскому методу 95 или выше в целях обеспечения оптимальной производительности двигателя.

- ▶ Двигатель 3ZR-FAE

Используйте для вашего автомобиля только неэтилированный бензин.

Выберите неэтилированный бензин с октановым числом по исследовательскому методу 91 или выше в целях обеспечения оптимальной производительности двигателя.

■ Использование этилированного бензина в бензиновом двигателе

Toyota разрешает использование этилированного бензина с содержанием этанола не более 10%. Убедитесь, что октановое число этилированного бензина с содержанием этанола по исследовательскому методу соответствует указанному выше.

■ Если двигатель детонирует

- Обратитесь к дилеру Toyota.
- Иногда можно замечать легкую детонацию в течение короткого времени при ускорении или движении в гору. Это нормальное явление, не требующее беспокойства.

**ВНИМАНИЕ!****■ Примечание относительно качества топлива**

- Используйте только подходящее топливо. При использовании неподходящего топлива возможно повреждение двигателя.
- Не используйте бензин с металлическими добавками, например, марганцем, железом или свинцом, в противном случае возможно повреждение двигателя или системы снижения токсичности отработавших газов.
- Не добавляйте присадки к топливу, доступные на вторичном рынке и содержащие металлические добавки.
- Не используйте бензин, смешанный с метиловым спиртом, например, М15, М85, М100. Использование бензина с содержанием метанола может повредить двигатель или привести к неисправности.

Индивидуально настраиваемые функции

В автомобиле имеется множество электронных функций, которые можно настроить в зависимости от ваших предпочтений. Настройки этих функций можно изменить с помощью многофункционального информационного дисплея, системы навигации/мультимедийной системы или у дилера Toyota.

Индивидуальная настройка функций автомобиля



■ Изменение с помощью многофункционального информационного дисплея

► Автомобили с монохромным дисплеем

- 1 Нажмите переключатель “DISP” для отображения экрана настроек, когда автомобиль стоит, а затем нажмите и удерживайте переключатель “DISP” для отображения экрана режима индивидуальной настройки.
- 2 Нажмите переключатель “DISP” и выберите элемент, а затем нажмите и удерживайте переключатель “DISP”.
- 3 Нажмите переключатель “DISP” и выберите требуемую настройку, а затем нажмите и удерживайте переключатель “DISP”.

Для выхода из режима индивидуальной настройки нажмите переключатель “DISP” для выбора “ВЫХОД”, а затем нажмите и удерживайте переключатель “DISP”.

► Автомобили с цветным дисплеем

- 1 Нажмите “<” или “>” на переключателях управления панелью приборов, выберите .
- 2 Нажмите “^” или “v” на переключателях управления панелью приборов, выберите “Meter Settings”, а затем нажмите .
- 3 Нажмите “^” или “v” на переключателях управления панелью приборов, выберите элемент, а затем нажмите .

4 Нажмите “^” или “v” на переключателях управления панелью приборов, выберите требуемую настройку, а затем нажмите .

Для того чтобы вернуться на предыдущий экран или закрыть режим индивидуальной настройки, нажмите .

■ **Изменение на экране системы навигации или мультимедийной системы (автомобили с системой навигации или мультимедийной системой)**

1 Нажмите .

2 Выберите “Автомобиль” на экране “Настройки”.
Выберите требуемый элемент.

Можно изменить различные настройки. Для получения дополнительных сведений см. список настроек, которые можно изменить.

Индивидуально настраиваемые функции

Настройки некоторых функций могут изменяться одновременно с индивидуальной настройкой других функций. Для получения дополнительных сведений обращайтесь к дилеру Toyota.

- ① Настройки, которые можно изменить с помощью многофункционального информационного дисплея
 - ② Настройки можно изменить на экране системы навигации или мультимедийной системы (автомобили с системой навигации или мультимедийной системой)
 - ③ Настройки, которые могут быть изменены дилером Toyota
- Расшифровка обозначений: O = Доступно, — = Недоступно

■ Указатели, приборы и многофункциональный информационный дисплей (→стр. 85, 89)

Функция	Настройка по умолчанию	Индивидуальные настройки	①	②	③
Язык* ¹	Английский	* ²	○	○	○
Единицы измерения* ¹	km (L/100km) (км (л/100 км))	km (km/L (км/л))	○	○	○
		miles (MPG) (мили (миль/гал))			
Индикатор режима экономичного вождения* ³	Вкл. (самозагорающийся)	Выкл.	○	—	○
Информация о поездке 1* ³	Текущий расход топлива (дисплей указателя)	* ⁴	○	—	○
	Средний расход топлива (после сброса)				
Информация о поездке 2* ³	Расстояние (запас хода)	* ⁴	○	—	○
	Средняя скорость автомобиля (после сброса)				
Всплывающий дисплей* ³	Вкл.	Выкл.	○	—	○

*¹: Настройки по умолчанию различаются в зависимости от страны.

*²: Автомобили с монохромным дисплеем:

Немецкий, французский, испанский, итальянский, португальский, голландский, шведский, норвежский, датский, русский, финский, греческий, польский, украинский, турецкий, венгерский, чешский, словацкий, румынский

*³: Только автомобили с цветным дисплеем

*⁴: 2 из следующих элементов: текущий расход топлива (дисплей указателя), текущий средний расход топлива (числовое показание), средний расход топлива (после сброса), средний расход топлива (после начала движения), средний расход топлива (после дозаправки), средняя скорость автомобиля (после сброса), средняя скорость автомобиля (после начала движения), истекшее время (после сброса), истекшее время (после начала движения), расстояние (запас хода), расстояние (после начала движения), пустой.

■ Подсветка комбинации приборов (→стр. 84, 92)

Функция	Настройка по умолчанию	Индивидуальные настройки	①	②	③
Чувствительность датчика для затемнения яркости комбинации приборов в зависимости от наружной степени освещения	Стандарт	-2 - 2	-	-	0
Чувствительность датчика для восстановления яркости комбинации приборов до исходного уровня в зависимости от наружной степени освещения	Стандарт	-2 - 2	-	-	0

■ Интеллектуальная система доступа и пуска без ключа*1 и беспроводной пульт дистанционного управления (→стр. 109, 123)

Функция	Настройка по умолчанию	Индивидуальные настройки	①	②	③
Рабочий сигнал (лампы аварийной сигнализации)	Вкл.	Выкл.	-	0	0
Операция разблокировки	Все двери разблокируются одним нажатием	Дверь водителя разблокируется одним нажатием, а все двери разблокируются двумя нажатиями	-	0	0
Время, проходящее до включения функции автоматической блокировки дверей, если дверь не была открыта после разблокировки	30 секунд	60 секунд	-	-	0
		120 секунд	-	-	0
Зуммер напоминания об открытой двери (при запирации автомобиля)*2	Вкл.	Выкл.	-	-	0

*1: При наличии

*2: Автомобили с интеллектуальной системой доступа и пуска без ключа

■ **Интеллектуальная система доступа и пуска без ключа***
(→стр. 123)

Функция	Настройка по умолчанию	Индивидуальные настройки	①	②	③
Интеллектуальная система доступа и пуска без ключа	Вкл.	Выкл.	–	○	○
Интеллектуальная разблокировка дверей	Все двери	Дверь водителя	–	○	○
Количество последовательных операций блокировки дверей	2 раза	Столько, сколько нужно	–	–	○

*: При наличии

■ **Беспроводной пульт дистанционного управления (→стр. 108)**

Функция	Настройка по умолчанию	Индивидуальные настройки	①	②	③
Беспроводной пульт дистанционного управления	Вкл.	Выкл.	–	–	○

■ **Наружные зеркала заднего вида (→стр. 142)**

Функция	Настройка по умолчанию	Индивидуальные настройки	①	②	③
Автоматическое складывание и раскладывание зеркал	Связанная с блокировкой/разблокировкой дверей	Выкл.	–	–	○
		Связанная с работой замка запуска двигателя			

■ Электростеклоподъемники (→стр. 145)

Функция	Настройка по умолчанию	Индивидуальные настройки	①	②	③
Действие, связанное с ключом *1 или механическим ключом *2, (открытие)	Выкл.	Вкл.	–	–	○
Действие, связанное с ключом *1 или механическим ключом *2, (закрытие)	Выкл.	Вкл.	–	–	○
Действие, связанное с беспроводным пультом дистанционного управления (открывание)	Выкл.	Вкл.	–	–	○
Действие, связанное с беспроводным пультом дистанционного управления (закрывание)	Выкл.	Вкл.	–	–	○
Рабочий сигнал, связанный с ключом *1 или механическим ключом *2, беспроводным пультом дистанционного управления (зуммер)	Вкл.	Выкл.	–	–	○

*1: Автомобили без интеллектуальной системы доступа и пуска без ключа

*2: Автомобили с интеллектуальной системой доступа и пуска без ключа

■ Рычаг переключателя указателей поворота (→стр. 189)

Функция	Настройка по умолчанию	Индивидуальные настройки	①	②	③
Время мигания сигнальных ламп перестроения автомобиля	3	Выкл.	–	–	○
		5			
		7			

■ Система автоматического управления фонарями (→стр. 200)

Функция	Настройка по умолчанию	Индивидуальные настройки	①	②	③
Чувствительность датчика света	Уровень 0	Уровень -2 - 2	—	○	○
Время, истекшее до выключения фар (система Follow me home)* ¹	30 секунд	60 секунд	—	—	○
		90 секунд			
		120 секунд			

■ Система Follow me home (→стр. 201)

Функция	Настройка по умолчанию	Индивидуальные настройки	①	②	③
Время, истекшее до автоматического выключения фар	30 секунд	60 секунд	—	—	○
		90 секунд			
		120 секунд			

■ Датчик системы помощи при парковке Toyota* (→стр. 240)

Функция	Настройка по умолчанию	Индивидуальные настройки	①	②	③
Дистанция обнаружения боковых датчиков	Далеко	Близко	—	—	○
Громкость зуммера	3	1 - 5	—	—	○

*: При наличии

■ Автоматическая система кондиционирования воздуха* (→стр. 370)

Функция	Настройка по умолчанию	Индивидуальные настройки	①	②	③
Переключение между режимом притока наружного воздуха и режимом рециркуляции воздуха, связанное с управлением выключателем автоматического режима кондиционера	Вкл.	Выкл.	—	○	○

*: При наличии

■ Подсветка (→стр. 381)

Функция	Настройка по умолчанию	Индивидуальные настройки	①	②	③
Время, истекшее до выключения фонарей освещения салона	15 секунд	Выкл.			
		7,5 секунд	–	○	○
		30 секунд			
Действие после выключения замка запуска двигателя	Вкл.	Выкл.	–	–	○
Действие, когда двери разблокированы	Вкл.	Выкл.	–	–	○
Действие, когда вы приближаетесь к автомобилю, имея при себе электронный ключ *1	Вкл.	Выкл.	–	–	○
Подсветка зеркал *2	Вкл.	Выкл.	–	–	○
Время, истекшее до выключения подсветки зеркал *2	15 секунд	Выкл.			
		7,5 секунды	–	○	○
		30 секунд			
Действие подсветки зеркал, когда вы приближаетесь к автомобилю, имея при себе электронный ключ *1,2	Вкл.	Выкл.	–	–	○
Действие подсветки зеркал, когда двери разблокируются *2	Вкл.	Выкл.	–	–	○
Регулятор подсветки фонарей освещения салона	Вкл.	Выкл.	–	–	○

*1: Автомобили с интеллектуальной системой доступа и пуска без ключа

*2: При наличии

■ В следующих ситуациях режим индивидуальной настройки, в котором настройки можно изменить с помощью многофункционального информационного дисплея, выключится автоматически

- Появляется предупреждающее сообщение после отображения экрана режима индивидуальных настроек.
- Замок запуска двигателя выключен.
- Автомобиль трогается с места, пока отображается экран режима индивидуальных настроек.



ПРЕДУПРЕЖДЕНИЕ

■ **Во время индивидуальной настройки**

Поскольку индивидуальная настройка выполняется при работающем двигателе, убедитесь, что автомобиль припаркован в хорошо вентилируемом месте. В закрытом помещении, например, в гараже, выхлопные газы, содержащие опасный для здоровья угарный газ (СО), могут скапливаться и проникать в салон. Это может представлять серьезную угрозу здоровью или привести к смерти.



ВНИМАНИЕ!

■ **Во время индивидуальной настройки**

Во избежание разрядки аккумуляторной батареи выполняйте индивидуальную настройку функций только при работающем двигателе.

Элементы для инициализации

Следующие элементы следует вернуть в исходное состояние для нормального функционирования системы после повторного подключения аккумуляторной батареи или выполнения технического обслуживания автомобиля:

Элемент	Когда инициализировать	Ссылка
Электростеклоподъемник	<ul style="list-style-type: none"> В случае неисправности 	стр. 147
S-IPA (простая система интеллектуальной парковки) (при наличии)	<ul style="list-style-type: none"> После повторного подключения или замены аккумуляторной батареи 	стр. 279
Система предупреждения о низком давлении в шинах	<ul style="list-style-type: none"> При изменении размера шин 	стр. 445

Что делать, если... (Поиск и устранение неисправностей)	574
---	-----

Для автомобилей с системой навигации или мультимедийной системой см. “Руководство для владельца по системе навигации и мультимедийной системе” для получения информации относительно перечисленного ниже оборудования.

- Система навигации
- Система громкой связи (для мобильного телефона)
- Аудиосистема
- Система заднего вида

Что делать, если... (Поиск и устранение неисправностей)

Если возникает проблема, проверьте следующие элементы, прежде чем обратиться к дилеру Toyota.

Не удается заблокировать, разблокировать, открыть или закрыть двери



Вы потеряли ключи

- В случае утери ключей или механических ключей, новые оригинальные ключи или механические ключи можно заказать у дилера Toyota. (→стр. 104)
- Если вы потеряли ключи или электронные ключи, значительно повышается риск кражи автомобиля. Незамедлительно обратитесь к дилеру Toyota. (→стр. 107)



Не удается заблокировать или разблокировать двери

- Элемент питания ключа частично или полностью разряжен? (→стр. 460)
- Автомобили с интеллектуальной системой доступа и пуска без ключа:
Замок запуска двигателя находится в режиме IGNITION ON?
При блокировке дверей выключите замок запуска двигателя. (→стр. 173)
- Автомобили с интеллектуальной системой доступа и пуска без ключа:
Электронный ключ находится внутри автомобиля?
Во время блокировки дверей убедитесь, что электронный ключ находится у вас.
- Функция может работать неправильно из-за состояния радиоволн. (→стр. 105, 126)



Заднюю дверь невозможно открыть

- Включен замок для защиты от детей?
Заднюю дверь невозможно открыть изнутри, когда включен замок. Откройте заднюю дверь снаружи, а затем разблокируйте замок для защиты от детей. (→стр. 113)

Если вас что-то настораживает**Двигатель не запускается (автомобили без интеллектуальной системы доступа и пуска без ключа)**

- Автомобили с механической коробкой передач:
Вы поворачиваете ключ, полностью выжав педаль сцепления? (→стр. 167)
- Автомобили с бесступенчатой трансмиссией:
Рычаг переключения передач находится в положении Р? (→стр. 168)
- Рулевое колесо разблокировано? (→стр. 168)
- Аккумуляторная батарея разряжена? (→стр. 531)

**Двигатель не запускается (автомобили с интеллектуальной системой доступа и пуска без ключа)**

- Автомобили с бесступенчатой трансмиссией:
Был ли нажат замок запуска двигателя в то время, когда была полностью выжата педаль тормоза? (→стр. 170)
- Автомобили с механической коробкой передач:
Был ли нажат замок запуска двигателя в то время, когда была полностью выжата педаль сцепления? (→стр. 170)
- Автомобили с бесступенчатой трансмиссией:
Рычаг переключения передач находится в положении Р? (→стр. 175)
- Электронный ключ обнаруживается где-то внутри автомобиля? (→стр. 124)
- Рулевое колесо разблокировано? (→стр. 176)
- Элемент питания электронного ключа частично или полностью разряжен?
В этом случае двигатель можно запустить временным способом. (→стр. 529)
- Аккумуляторная батарея разряжена? (→стр. 531)



Рычаг переключения передач невозможно переключить из положения Р даже при нажатии на педаль тормоза (автомобили с бесступенчатой трансмиссией)

- Автомобили без интеллектуальной системы доступа и пуска без ключа:
Замок запуска двигателя находится в положении "ON"?
Если невозможно отпустить рычаг переключения передач, нажав на педаль тормоза, когда замок запуска двигателя находится в положении "ON".
(→стр. 183)
- Автомобили с интеллектуальной системой доступа и пуска без ключа:
Замок запуска двигателя находится в режиме IGNITION ON?
Если невозможно отпустить рычаг переключения передач, нажав на педаль тормоза, когда замок запуска двигателя находится в режиме IGNITION ON.
(→стр. 183)



Невозможно повернуть рулевое колесо после выключения двигателя

- Автомобили без интеллектуальной системы доступа и пуска без ключа:
Оно заблокировано во избежание кражи автомобиля, если ключ извлечен из замка запуска двигателя. (→стр. 167)
- Автомобили с интеллектуальной системой доступа и пуска без ключа:
Оно блокируется автоматически во избежание кражи автомобиля. (→стр. 175)



Стекла не опускаются и не поднимаются с помощью переключателей управления электростеклоподъемниками

- Нажат ли переключатель блокировки стекол? Электростеклоподъемниками, за исключением электростеклоподъемника со стороны водителя, нельзя управлять, если нажат переключатель блокировки стекол. (→стр. 145)



Когда замок запуска двигателя выключен автоматически (автомобили с интеллектуальной системой доступа и пуска без ключа)

- Функция автоматического отключения питания будет работать, если автомобиль находится в режиме ACCESSORY или IGNITION ON (двигатель выключен) в течение длительного времени. (→стр. 174)



Предупреждающий зуммер звучит во время движения

- Мигает сигнальная лампа пристегнутого ремня безопасности
Пристегнули ли водитель и передний пассажир ремни безопасности?
(→стр. 501)
- Горит сигнальная лампа тормозной системы
Отпущен ли стояночный тормоз? (→стр. 190)

В зависимости от ситуации также могут звучать другие типы предупреждающего зуммера. (→стр. 499, 507)



Предупреждающий зуммер звучит при выходе из автомобиля (автомобили с интеллектуальной системой доступа и пуска без ключа)

- Электронный ключ находится внутри автомобиля?
Проверьте сообщение на многофункциональном информационном дисплее.
(→стр. 507)



Включается сигнальная лампа или отображается предупреждающее сообщение

- Когда включается сигнальная лампа или отображается предупреждающее сообщение, см. стр. 499, 507.

Если возникла проблема



Если спущена шина

- Остановите автомобиль в безопасном месте и замените спущенное колесо запасным колесом. (→стр. 512)



Автомобиль застрял

- Попробуйте выполнить данную процедуру, когда автомобиль застрял в слякоти, грязи или снегу. (→стр. 541)

ИНФОРМАЦИЯ ДЛЯ ЗАПРАВОЧНОЙ СТАНЦИИ

Рычаг
вспомогательной
защелки

стр. 427

Привод лючка
топливного бака

стр. 217

Лючок топливного бака

стр. 217

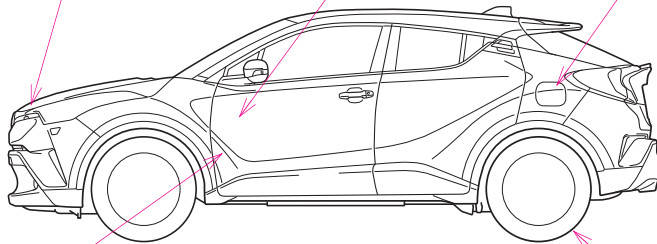

СТОPIBG011

Рычаг разблокировки
капота

стр. 427

Давление в шинах

стр. 558

Емкость топливного бака (Справочно)	50 L (л)	
Тип топлива	Только неэтилированный бензин	стр. 548
Давление в холодных шинах		стр. 558
Емкость системы смазки двигателя (Слив и долив — справочно)		стр. 548
Тип моторного масла		стр. 549, 551



PZ49X-10571-RU V1



PZ49X-10571-RU V1

www.toyota-europe.com

