



CAMRY

РУКОВОДСТВО ДЛЯ ВЛАДЕЛЬЦА



TOYOTA MOTOR EUROPE NV/SA

Адрес: Avenue du Bourget 60 - 1140 Brussels, Belgium.

Веб-сайт: <https://www.toyota-europe.com>

©2021 TOYOTA MOTOR CORPORATION

Все права защищены. Копирование данного документа полностью или частично без письменного разрешения корпорации Toyota Motor запрещено.

Указатель иллюстраций

Поиск по иллюстрациям

1

Для безопасности и защиты

Обязательно прочитайте их

2

Комбинация приборов

Как считывать показания указателей и приборов, различных сигнальных ламп и индикаторов и т.д.

3

Управление каждым из компонентов

Открытие и закрывание дверей и стекол, регулировка перед началом движения и т.д.

4

Вождение

Действия и советы, необходимые для вождения

5

Оборудование салона

Использование элементов салона и т.д.

6

Техническое обслуживание и уход за автомобилем

Уход за автомобилем и процедуры технического обслуживания

7

При возникновении неисправности

Что делать в случае возникновения неисправности или экстренной ситуации

8

Технические характеристики автомобиля

Технические характеристики автомобиля, индивидуально настраиваемые функции и т.д.

Приложение

Поиск по признаку неисправности

К сведению владельца автомобиля	8
Чтение данного руководства	14
Выполнение поиска	15
Указатель иллюстраций	16

1 Для безопасности и защиты

1-1. Для безопасного использования	
Перед началом движения	34
Для безопасного вождения	36
Ремни безопасности	38
Подушки безопасности системы SRS	43
Система классификации переднего пассажира	57
Меры предосторожности относительно выхлопных газов	62
1-2. Безопасность детей	
Поездка с детьми	63
Детские сиденья	64
1-3. Экстренная помощь	
ЭРА-ГЛОНАСС/ЭВАК	111
1-4. Противоугонная система	
Система иммобилайзера двигателя	116
Сигнализация	118

2 Комбинация приборов

2. Комбинация приборов	
Сигнальные лампы и индикаторы	124
Указатели и приборы	130
Многофункциональный информационный дисплей (4,2-дюймовый дисплей)	134
Многофункциональный информационный дисплей (7-дюймовый дисплей)	149
Проекционный дисплей	173
Информация о расходе топлива	180

Управление каждым из компонентов

- 3-1. Информация о ключах**
Ключи 186
- 3-2. Открывание, закрывание и блокировка дверей**
Двери..... 193
Багажник 204
Интеллектуальная система доступа и пуска без ключа 210
- 3-3. Регулировка сидений**
Передние сиденья..... 218
Задние сиденья 220
Функция памяти положения сиденья водителя 224
Подголовники 229
- 3-4. Регулировка рулевого колеса и зеркал**
Рулевое колесо 232
Внутреннее зеркало заднего вида 235
Наружные зеркала заднего вида 237
- 3-5. Опускание и подъем стекол**
Электростеклоподъемники ... 241
Потолочный люк..... 247
Панорамный потолочный люк 251

Вождение

- 4-1. Перед началом движения**
Управление автомобилем.....260
Груз и багаж269
Буксировка прицепа.....271
- 4-2. Техника вождения**
Замок запуска двигателя (зажигание) (автомобили без интеллектуальной системы доступа и пуска без ключа)272
Замок запуска двигателя (зажигание) (автомобили с интеллектуальной системой доступа и пуска без ключа)275
Бесступенчатая трансмиссия.....281
Автоматическая коробка передач286
Рычаг переключателя указателей поворота293
Стояночный тормоз294
Система удержания тормозов298
- 4-3. Управление фонарями и стеклоочистителями**
Переключатель фар301
АНВ (система автоматического включения дальнего света).....307
Переключатель противотуманных фар312
Передние стеклоочистители и омыватель.....314
- 4-4. Дозаправка**
Открывание крышки топливного бака.....321

4-5. Использование систем помощи водителю

Toyota Safety Sense.....	326
PCS (система предупреждения столкновения)	333
LTA (система отслеживания дорожной разметки)	354
RSA (система подсказки дорожных знаков)	371
Динамический радарный круиз-контроль с полным скоростным диапазоном	378
Круиз-контроль	398
Системы помощи водителю	403
BSM (система контроля мертвых зон)	411
• Система BSM.....	414
BSM (система контроля мертвых зон)	417
• Система BSM.....	421
Датчик системы помощи при парковке Toyota.....	425
Система RCTA (система предупреждения о пересечении потока сзади).....	436
• Система RCTA.....	439
Система обнаружения с помощью задней камеры	444
PKSB (система вспомогательного торможения при парковке)	448
Система вспомогательного торможения при парковке (для неподвижных объектов).....	455

Система вспомогательного торможения при парковке (для автомобилей, движущихся сзади).....	464
Селекторы режимов движения.....	471

4-6. Советы по вождению

Советы по вождению зимой	473
Советы по экологичному вождению	478

5

Оборудование салона

5-1. Использование системы кондиционирования воздуха и обогревателя

Механическая система кондиционирования воздуха	482
Автоматическая система кондиционирования воздуха	488
Рулевое колесо с обогревом/ обогревателя сидений/ вентиляторы сидений	500

5-2. Использование фонарей освещения салона

Список фонарей освещения салона.....	504
• Фонари освещения салона	505
• Фонари персонального освещения	506
• Лампа подсветки центрального подлокотника между задними сиденьями	507

5-3. Использование мест для хранения

Список мест для хранения ...	508
• Перчаточный ящик	509
• Отделение в центральном подлокотнике	510
• Монетодержатель	510
• Держатели для бутылок	510
• Подстаканники	512
• Дополнительные ящики	514
• Открытый лоток	515
Увеличение объема багажного отсека	516
Элементы багажника	517

5-4. Другие элементы салона

Другие элементы салона	518
• Солнцезащитные козырьки	518
• Косметические зеркала	518
• Электрическая розетка	519
• Зарядные USB-разъемы	520
• Переключатели аудиосистемы на рулевом колесе	522
• Беспроводное зарядное устройство	523
• Подлокотник	529
• Задняя солнцезащитная шторка	530
• Солнцезащитные шторы задних дверей	533
• Поручни	534
• Крючки для одежды	534

6 Техническое обслуживание и уход за автомобилем

6-1. Техническое обслуживание и уход

Очистка и защита экстерьерера автомобиля	536
Очистка и защита салона автомобиля	541

6-2. Техническое обслуживание

Требования по техническому обслуживанию	545
Плановое техническое обслуживание	548

6-3. Самостоятельное техническое обслуживание

Меры предосторожности при самостоятельном техническом обслуживании	555
Капот	558
Установка напольного домкрата	559
Моторный отсек	560
Шины	577
Давление в шинах	594
Диски	596
Фильтр системы кондиционирования воздуха	598
Элемент питания беспроводного пульта дистанционного управления/электронного ключа	603
Проверка и замена предохранителей	609
Лампы фонарей	613

1

2

3

4

5

6

7

8

При возникновении неисправности

7-1. Важная информация

Лампы аварийной сигнализации.....	624
Если необходимо совершить экстренную остановку автомобиля	625
Если автомобиль затоплен или вода на дороге поднимается.....	627

7-2. Меры, принимаемые в экстренных ситуациях

Если требуется буксировка автомобиля	629
Если вас что-то настораживает	636
Система отключения топливного насоса.....	637
Если включаются сигнальные лампы или звучит предупреждающий зуммер.....	638
Если появляется предупреждающее сообщение	648
Если спущена шина (автомобили с аварийным ремонтным комплектом для проколотых шин)	653
Если спущена шина (автомобили с запасным колесом)	671
Если двигатель не запускается	686
Если электронный ключ работает неправильно	688
Если аккумуляторная батарея автомобиля разряжена	691
Если автомобиль перегревается.....	698
Если автомобиль застрял	702

Технические характеристики автомобиля

- 8-1. Технические характеристики**
 Эксплуатационные данные
 (топливо,
 уровень масла и т.д.)..... 706
 Информация о топливе 726
- 8-2. Индивидуальная настройка**
 Индивидуально
 настраиваемые
 функции 727
- 8-3. Элементы для инициализации**
 Элементы для
 инициализации..... 739

Приложение

- Что делать, если...
 (Поиск и устранение
 неисправностей)742

Для автомобилей с мультимедийной системой или системой навигации см. “Руководство для владельца по системе навигации и мультимедийной системе” для получения информации относительно перечисленного ниже оборудования.

- Система навигации
- Система помощи при парковке Toyota
- Система заднего вида
- Система панорамного обзора

Toyota Motor Europe NV/SA, Avenue du Bourget 60 - 1140 Brussels
 (Брюссель), Belgium (Бельгия) www.toyota-europe.com

К сведению владельца автомобиля

Основное руководство для владельца

Пожалуйста, обратите внимание, что в этом руководстве описываются все модели автомобиля и все его оборудование, включая дополнительное. Поэтому в нем могут встретиться описания некоторого оборудования, не установленного в вашем автомобиле.

Все указанные технические характеристики являются действительными на момент печати данного руководства. Однако, поскольку политика компании Toyota состоит в постоянном улучшении качества продукции, мы оставляем за собой право вносить изменения в текст руководства в любое время без специального уведомления.

В зависимости от технических характеристик автомобиль, указанный на иллюстрациях, может отличаться от вашего автомобиля в отношении оборудования.

Для Евразийского экономического союза: Информация о порядке безопасного использования транспортного средства и его систем, представленная на закрепленных на кузове табличках изготовителя на английском языке, предназначена только для работников сервисных служб.

Шум из-под автомобиля после выключения двигателя (для Кореи)

Приблизительно в течение пяти часов после выключения двигателя вы можете слышать звук из-под автомобиля, который длится несколько минут. Это звук системы проверки утечки паров топлива, который не указывает на неисправность.

Аксессуары, запасные части и модификация вашего автомобиля Toyota

На рынке имеется широкий выбор неоригинальных запасных частей и аксессуаров для автомобилей Toyota. Использование данных запасных частей и аксессуаров, которые не являются оригинальными изделиями Toyota, может неблагоприятно повлиять на безопасность вашего автомобиля, даже если данные части могут быть одобрены определенными органами власти в стране проживания. Поэтому Toyota Motor Corporation не несет ответственности или гарантийных обязательств по запасным частям и аксессуарам, которые не являются оригинальными изделиями Toyota, а также по замене или установке узлов, включающих такие части.

Запрещается производить изменения автомобиля с использованием запасных частей, не являющихся оригинальными изделиями Toyota. Изменение с использованием неоригинальных изделий Toyota может повлиять на работоспособность, безопасность или срок службы автомобиля. Более того, это может противоречить законодательству. Кроме того, на повреждения или нарушение производительности автомобиля, возникшие вследствие этого, гарантия не распространяется.

Также подобные изменения повлияют на современные системы безопасности, например Toyota Safety Sense, и возникнет опасность того, что она не будет работать должным образом, или угроза ее срабатывания в ситуациях, когда она не должна работать.

Установка системы радиочастотной связи

Установка системы радиочастотной связи на автомобиль может повлиять на работу таких электронных систем, как:

- Система многоточечного впрыска топлива/система последовательного многоточечного впрыска топлива
- Система Toyota Safety Sense (при наличии)
- Система круиз-контроля (при наличии)
- Антиблокировочная тормозная система
- Система подушек безопасности SRS
- Система преднатяжителей ремней безопасности

Обязательно проверьте соответствие мер безопасности или особых инструкций по установке системы радиочастотной связи у дилера Toyota.

Дальнейшая информация о диапазонах радиочастот, уровнях мощности, положениях антенны и условиях установки РЧ-передатчиков предоставляется по запросу дилером Toyota.

Запись данных об автомобиле

Автомобиль оснащен сложными компьютерами, которые записывают определенные данные, такие как:

- Количество оборотов двигателя/количество оборотов электродвигателя (количество оборотов тягового электродвигателя)
- Состояние педали акселератора
- Состояние педали тормоза
- Скорость автомобиля
- Рабочее состояние систем помощи водителю
- Изображения с камер

Ваш автомобиль оснащен камерами. Обратитесь к дилеру Toyota для получения сведений о местоположении записывающих камер.

Записанные данные отличаются в зависимости от комплектации автомобиля, опций, которыми он оснащен, и страны назначения.

Эти компьютеры не записывают диалоги или звуки, а записывают только изображения снаружи автомобиля в определенных ситуациях.

● Использование данных

Toyota может использовать записанные в этот компьютер данные для диагностики неисправностей, проведения исследований и разработок, а также для улучшения качества.

Toyota не будет разглашать записанные данные третьим лицам, кроме как:

- С согласия владельца автомобиля или с согласия арендатора, если автомобиль арендован
 - В ответ на официальный запрос полиции, суда или правительственного учреждения
 - Для использования компанией Toyota в судебном процессе
 - Для исследований, когда данные не привязаны к определенному автомобилю или владельцу автомобиля
- Записанную видеoinформацию можно стереть у дилера Toyota. Функцию записи изображений можно отключить. Однако, если эта функция отключена, данные за время работы системы будут недоступны.

Регистратор событий (кроме Кореи)

Данный автомобиль оснащен регистратором событий (EDR). Главной задачей EDR является запись данных, которые помогут понять характер работы систем автомобиля в определенных аварийных или приближенных к аварийным ситуациях, например, при срабатывании подушки безопасности или ударе о препятствие на дороге. EDR разработан для записи данных, относящихся к динамике автомобиля и системам безопасности, в течение короткого периода времени, как правило, 30 секунд или менее. Однако данные могут не записываться в зависимости от серьезности и типа удара.

EDR в данном автомобиле разработан для записи следующих данных:

- как работали различные системы данного автомобиля;
- насколько сильно (если вообще) водитель выжал педаль акселератора и/или педаль тормоза, и
- как быстро двигался автомобиль.

Эти данные помогают лучше понять обстоятельства, при которых происходят аварии и причиняются травмы.

ПРИМЕЧАНИЕ: Данные EDR записываются вашим автомобилем, только если происходят необычные аварийные ситуации; EDR не записывает данные при обычных условиях вождения и персональные данные (например, имя, пол, возраст и место аварии). Однако третьи стороны, например, правоохранительные органы, могут прилагать данные EDR к другим личным данным, обычно получаемым во время расследования аварии.

Для прочтения данных, записанных EDR, необходимо специальное оборудование и доступ к автомобилю или EDR. Так же, как и производитель автомобиля, другие стороны, такие как правоохранительные органы, обладающие специальным оборудованием, могут прочесть информацию, если у них есть доступ к автомобилю или EDR.

● Разглашение данных EDR

Toyota не будет раскрывать данные, записанные в EDR, третьим лицам за исключением случаев, когда:

- Получено согласие владельца автомобиля (или арендатора для арендованного автомобиля)
- В ответ на официальный запрос полиции, суда или правительственного учреждения
- Для использования компанией Toyota в судебном процессе

Однако, если необходимо, Toyota может:

- Использовать данные для исследования работы систем безопасности автомобиля
- Раскрывать данные третьим лицам для исследований без раскрытия информации о конкретном автомобиле или его владельце

Регистратор событий (для Кореи)

Данный автомобиль оснащен регистратором событий (EDR). Главной задачей EDR является запись данных, которые помогут понять характер работы систем автомобиля в определенных аварийных или приближенных к аварийным ситуациях, например, при срабатывании подушки безопасности или ударе о препятствие на дороге. EDR разработан для записи данных, относящихся к динамике автомобиля и системам безопасности, в течение короткого периода времени, как правило, 30 секунд или менее. Однако данные могут не записываться в зависимости от серьезности и типа удара.

EDR в данном автомобиле разработан для записи следующих данных:

- как работали различные системы безопасности в вашем автомобиле (напр., подушки безопасности и ремни безопасности);
- насколько сильно (если вообще) водитель выжал педаль акселератора и/или педаль тормоза, и
- как быстро двигался автомобиль.

EDR может помочь лучше понять обстоятельства, при которых происходят аварии и причиняются травмы.

ПРИМЕЧАНИЕ: Данные EDR записываются вашим автомобилем, только если происходят необычные аварийные ситуации; EDR не записывает данные при обычных условиях вождения и персональные данные (например, имя, пол, возраст и место аварии). Однако персональные данные, полученные во время расследования дефекта, могут использоваться для ведения записей об авариях. Лицо, назначенное Министром наземных путей сообщения и транспорта, может извлечь и проанализировать данные EDR для официальных целей.

Для прочтения данных, записанных EDR, необходимо специальное оборудование и доступ к автомобилю или EDR. Так же, как и производитель автомобиля, другие стороны, такие как правоохранительные органы, обладающие специальным оборудованием, могут прочесть информацию, если у них есть доступ к автомобилю или EDR.

● Разглашение данных EDR

Toyota не будет раскрывать данные, записанные в EDR, третьим лицам за исключением случаев, когда:

- Получено согласие владельца автомобиля (или арендатора для арендованного автомобиля)
 - В ответ на официальный запрос полиции, суда или правительственного учреждения
 - Для использования компанией Toyota в судебном процессе
- Однако, если необходимо, Toyota может:

- Использовать данные для исследования работы систем безопасности автомобиля
- Раскрывать данные третьим лицам для исследований без раскрытия информации о конкретном автомобиле или его владельце

Утилизация автомобиля Toyota

Устройства, обеспечивающие срабатывание подушек безопасности системы SRS и преднатяжителей ремней безопасности в вашем автомобиле Toyota, содержат взрывоопасные химические вещества. Если автомобиль утилизируется с работоспособными подушками безопасности и преднатяжителями ремней безопасности, может произойти такой несчастный случай, как возгорание. Обратитесь на квалифицированную станцию технического обслуживания или к дилеру Toyota для извлечения и утилизации систем подушек безопасности SRS и преднатяжителей ремней безопасности перед утилизацией вашего автомобиля.

ПРЕДУПРЕЖДЕНИЕ

■ Общие меры безопасности при вождении

Вождение под влиянием медицинских препаратов или алкоголя: Никогда не садитесь за руль, находясь под действием алкоголя или лекарств, влияющих на вашу способность управлять автомобилем. Алкоголь и некоторые лекарства увеличивают время реакции, снижают способность оценивать ситуацию и нарушают координацию, что может привести к дорожно-транспортному происшествию, способному повлечь серьезные травмы или смерть.

Безопасное вождение: Всегда управляйте автомобилем с осторожностью. Старайтесь предугадать ошибки, которые могут допустить другие водители или пешеходы, и будьте готовы предотвратить дорожно-транспортные происшествия.

Отвлечение водителя: Будьте всегда полностью сконцентрированы на управлении автомобилем. Любые действия, отвлекающие внимание водителя, например, манипулирование регулируемыми переключателями, разговор по мобильному телефону или чтение, могут привести к столкновению и повлечь серьезную травму или смерть вашу, ваших пассажиров или других участников движения.

■ Общие меры предосторожности для обеспечения безопасности детей

Запрещается оставлять детей без присмотра в автомобиле, никогда не давайте детям ключ и не позволяйте детям пользоваться им.

Дети могут завести автомобиль или сдвинуть рычаг переключения передач в нейтральное положение. Также существует опасность травмирования детей, играющих со стеклоподъемниками, потолочным люком, панорамным потолочным люком или другими устройствами автомобиля. Кроме того, перегрев или переохлаждение детей в закрытом автомобиле могут быть для них смертельно опасны.

Чтение данного руководства



ПРЕДУПРЕЖДЕНИЕ:

Указывает на то, что при несоблюдении может стать причиной серьезных травм или смерти людей.



ВНИМАНИЕ:

Указывает на то, что при несоблюдении может стать причиной повреждения или неисправности автомобиля или его оборудования.



1 2 3... Обозначает процедуры работы или эксплуатации. Выполняйте шаги в числовой последовательности.



Обозначает действие (нажим, вращение и т.д.), используемое для управления переключателями и другими устройствами.

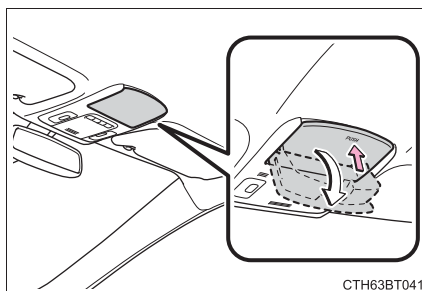

СТН63BT041



Указывает на результат действия (напр., крышка открывается).



Указывает разъясняемый компонент или положение.



Обозначает “Запрещается”, “Не делайте этого” или “Не допускайте этого”.

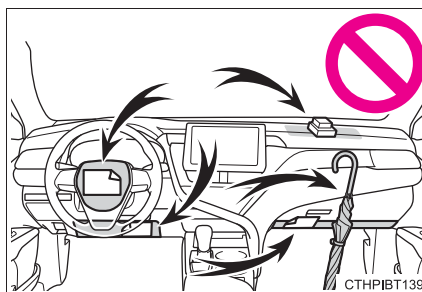

СТНР1ВТ139

Выполнение поиска

■ Поиск по монтажному положению

- Указатель иллюстрацийстр. 16

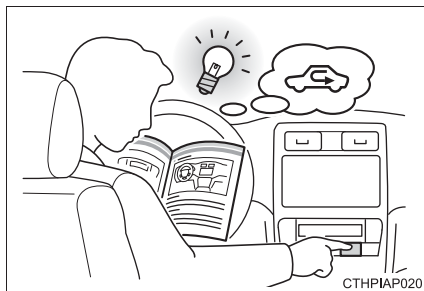

■ Поиск по признаку неисправности или звуку

- Что делать, если...
(Поиск и устранение неисправностей)стр. 742

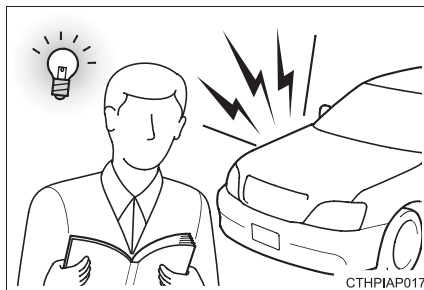

■ Поиск по заголовку

- Содержание.....стр. 2

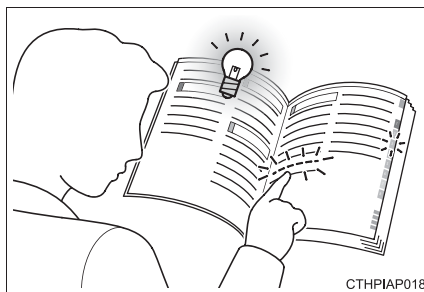

Указатель иллюстраций

Внешние

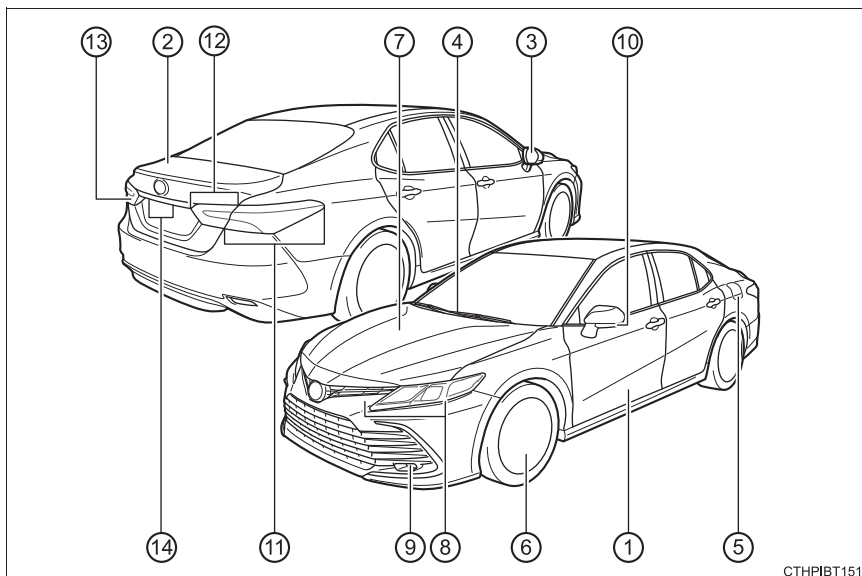

СТНРІВТ151

- | | | |
|---|---|-----------------|
| ① | Двери | стр. 193 |
| | Блокировка/разблокировка | стр. 193 |
| | Опускание/подъем боковых стекол | стр. 241 |
| | Блокировка/разблокировка с помощью механического
ключа * | стр. 688 |
| ② | Багажник | стр. 204 |
| | Открывание изнутри | стр. 204 |
| | Открывание снаружи | стр. 205 |
| ③ | Наружные зеркала заднего вида | стр. 237 |
| | Регулировка угла поворота зеркала | стр. 237 |
| | Складывание зеркал | стр. 238 |
| | Функция памяти положения сиденья водителя* | стр. 224 |
| | Включение обогревателя зеркал * | стр. 492 |

- ④ **Передние стеклоочистители** стр. 314
 Меры предосторожности зимой стр. 473
 Во избежание замерзания* стр. 493
 Меры предосторожности при мойке автомобиля (автомобили с передними стеклоочистителями датчика дождя) стр. 538
- ⑤ **Лючок топливного бака** стр. 321
 Способ дозаправки стр. 321
 Тип топлива/емкость топливного бака стр. 712
- ⑥ **Шины** стр. 577
 Размер шин/давление в шинах стр. 722, 723
 Зимние шины/цепи противоскольжения стр. 473
 Проверка/перестановка/система предупреждения о низком давлении в шинах* стр. 577
 Решение проблем со спущенными шинами стр. 653, 671
- ⑦ **Капот** стр. 558
 Открывание стр. 558
 Моторное масло стр. 712
 Способы устранения перегрева стр. 698

Лампы внешних фонарей для движения

(Способ замены: стр. 613, мощность в ваттах: стр. 725)

- ⑧ **Фары/передние указатели поворота/ передние габаритные фонари/ дневные ходовые фонари** стр. 293, 301
- ⑨ **Передние противотуманные фары*** стр. 312
- ⑩ **Боковые указатели поворота** стр. 293
- ⑪ **Задние указатели поворота/ задние боковые габаритные фонари*/ задние фонари/стоп-сигналы** стр. 293, 301
- ⑫ **Задние фонари*** стр. 301
 Фонари заднего хода
 Переключение рычага переключения передач в положение R стр. 281, 286
- ⑬ **Задний противотуманный фонарь*** стр. 312
- ⑭ **Фонари освещения регистрационного знака** стр. 301

*: При наличии

■ Приборная панель (автомобиля с левосторонним управлением)

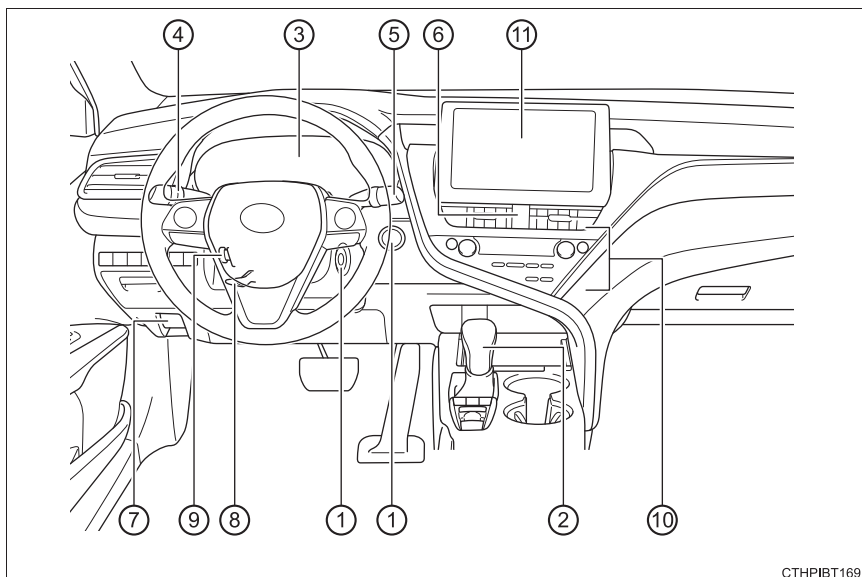

СТРИБТ169

- ① **Замок запуска двигателя** **стр. 272, 275**
 Пуск двигателя/изменение положений или режимов. стр. 272, 275
 Аварийное выключение двигателя стр. 625
 Когда двигатель не запускается стр. 686
- ② **Рычаг переключения передач** **стр. 281, 286**
 Переключение включенной передачи. стр. 281, 286
 Меры предосторожности при буксировке. стр. 629
 Когда рычаг переключения передач не перемещается. ... стр. 284, 291
- ③ **Приборы** **стр. 130**
 Показания приборов/регулировка подсветки приборной панели стр. 130
 Сигнальные лампы/индикаторы стр. 124
 Когда загорается сигнальная лампа стр. 638
Многофункциональный информационный дисплей . . . **стр. 134, 149**
 Дисплей. стр. 134, 149
 Когда отображаются предупреждающие сообщения стр. 648

- ④ **Рычаг переключателя указателей поворота** стр. 293
Переключатель фар стр. 301
 Фары/передние габаритные фонари/
 задние фонари/задние боковые габаритные фонари^{*1}/
 фонари освещения регистрационного знака/
 дневные ходовые фонари стр. 301
 Передние противотуманные фары^{*1}/
 задний противотуманный фонарь^{*1} стр. 312
- ⑤ **Переключатель передних стеклоочистителей и омывателя** стр. 314
 Использование стр. 314
 Добавление жидкости омывателя стр. 573
 Очистители фар головного света^{*1} стр. 315
- ⑥ **Выключатель ламп аварийной сигнализации** стр. 624
- ⑦ **Рычаг разблокировки капота** стр. 558
- ⑧ **Рычаг регулировки угла наклона и вылета рулевой колонки^{*1}** стр. 232
- ⑨ **Переключатель регулировки угла наклона и вылета рулевой колонки^{*1}** стр. 232
 Регулировка стр. 232
 Функция памяти положения сиденья водителя^{*1} стр. 224
- ⑩ **Система кондиционирования воздуха** стр. 482, 488
 Использование стр. 482, 488
 Обогреватель заднего стекла стр. 484, 492
- ⑪ **Аудио-/видеосистема^{*1, 2}**
Часы^{*2}

^{*1}: При наличии

^{*2}: Для получения сведений об автомобилях с системой навигации или мультимедийной системой см. "Руководство для владельца по системе навигации и мультимедийной системе".

■ Переключатели (автомобили с левосторонним управлением)

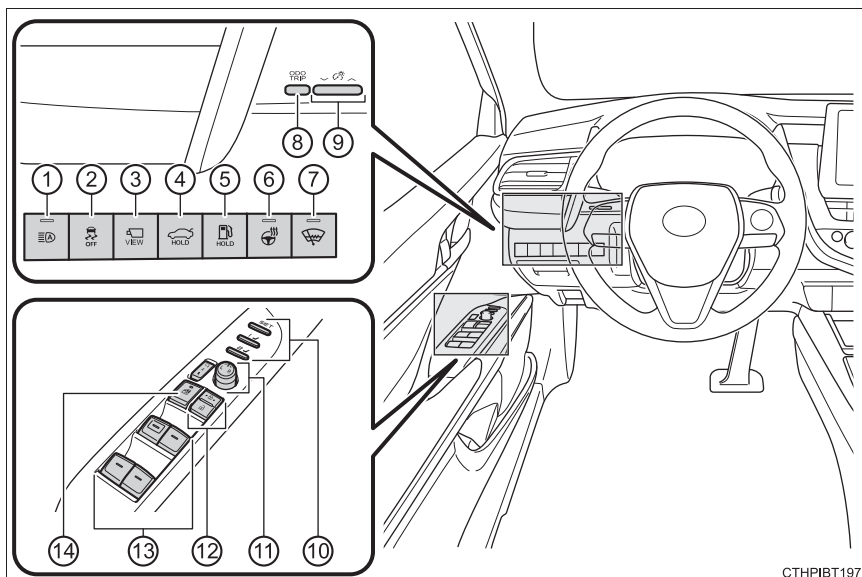

СТНРИБТ197

- ① Переключатель системы автоматического включения дальнего света*1 стр. 307
- ② Выключатель VSC OFF стр. 405
- ③ Переключатель камеры*1, 2
- ④ Переключатель механизма открывания багажника..... стр. 204
- ⑤ Переключатель привода лючка топливного бака стр. 324
- ⑥ Обогреватель рулевого колеса*1 стр. 501
- ⑦ Антиобледенитель передних стеклоочистителей*1 стр. 493
Переключатель обогревателя ветрового стекла с обогревом*1 стр. 493
- ⑧ Переключатель “ODO/TRIP” стр. 136, 152
- ⑨ Переключатель управления подсветкой приборной панели стр. 131
- ⑩ Переключатели функции памяти положения сиденья водителя*1 стр. 224
- ⑪ Переключатели наружных зеркал заднего вида стр. 237
- ⑫ Переключатели блокировки дверей..... стр. 197

- ⑬ Переключатели управления электростеклоподъемниками стр. 241
- ⑭ Переключатель блокировки стекол стр. 241

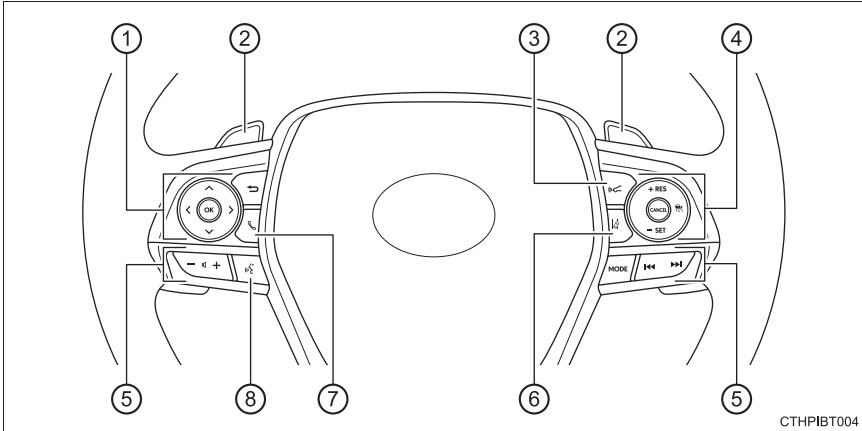

- ① Переключатели управления приборами стр. 135, 151
- ② Подрулевые переключатели*¹ стр. 286
- ③ Переключатель поддержания дистанции между транспортными средствами*¹ стр. 386
- ④ Переключатели круиз-контроля*¹
Динамический радарный круиз-контроль с полным скоростным диапазоном*¹ стр. 378
Круиз-контроль*¹ стр. 398
- ⑤ Переключатели дистанционного управления аудиосистемой*³ стр. 522
- ⑥ Переключатель системы LTA (система отслеживания дорожной разметки)*¹ стр. 354
- ⑦ Переключатель управления телефоном*^{1, 2}
- ⑧ Переключатель голосового управления*^{1, 2}

*¹: При наличии

*²: См. "Руководство для владельца по системе навигации и мультимедийной системе".

*³: Для получения сведений об автомобилях с системой навигации или мультимедийной системой см. "Руководство для владельца по системе навигации и мультимедийной системе".

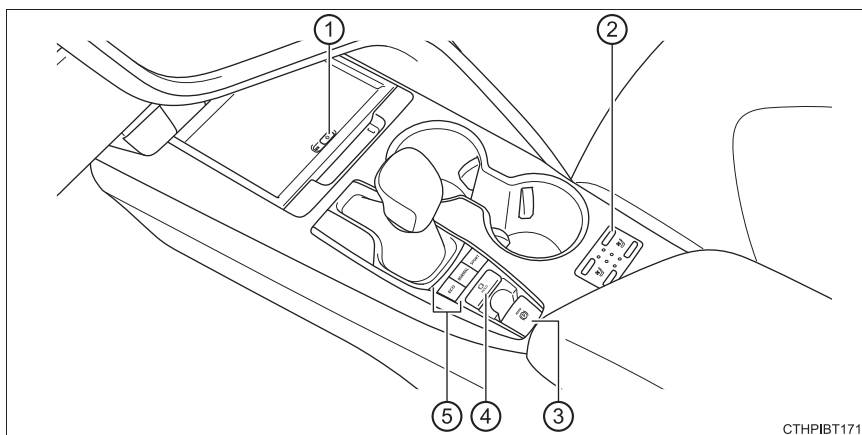

- ① Переключатель беспроводного зарядного устройства* ... стр. 523
- ② Переключатели обогревателей сидений* стр. 501
 Переключатели вентиляторов сидений* стр. 503
- ③ Стояночный тормоз стр. 294
 Затягивание/отпускание стр. 294, 295
 Меры предосторожности зимой стр. 474
 Сигнальная лампа/предупреждающий зуммер/
 предупреждающее сообщение стр. 297, 638
- ④ Переключатель системы удержания тормозов стр. 298
- ⑤ Селекторы режимов движения* стр. 471

■ Салон (автомобили с левосторонним управлением)

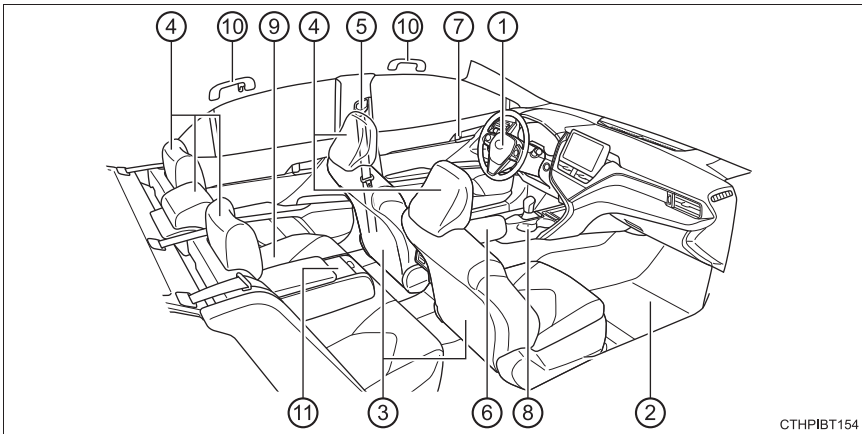

СТНРІВТ154

- ① Подушки безопасности системы SRS..... стр. 43
- ② Напольные коврики..... стр. 34
- ③ Передние сиденья..... стр. 218
 Функция памяти положения сиденья водителя*1..... стр. 224
- ④ Подголовники..... стр. 229
- ⑤ Ремни безопасности..... стр. 38
- ⑥ Отделение в центральном подлокотнике..... стр. 510
- ⑦ Внутренние кнопки блокировки..... стр. 197
- ⑧ Подстаканники..... стр. 512
- ⑨ Задние сиденья..... стр. 220
- ⑩ Поручни..... стр. 534
- ⑪ Задняя панель управления*1
 Положение заднего сиденья..... стр. 221
 Система кондиционирования воздуха для задних пассажиров*1..... стр. 488
 Обогреватели задних сидений*1..... стр. 502
 Задняя солнцезащитная шторка..... стр. 530
 Аудио-/видеосистема*2

*1: При наличии
 *2: См. "Руководство для владельца по системе навигации и мультимедийной системе".

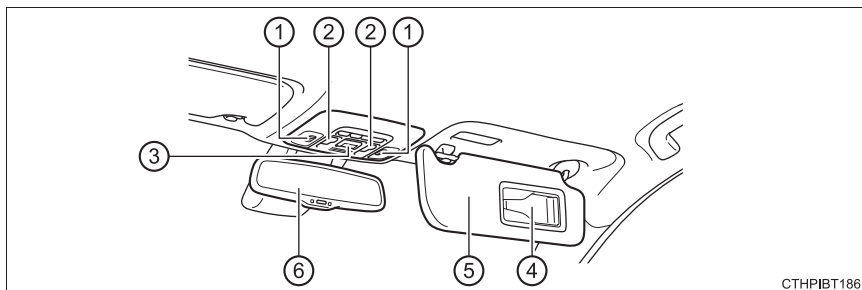

СТНРІВТ186

- ① **Фонари освещения салона/фонари персонального освещения***1 стр. 504
- ② **Переключатели электропривода потолочного люка***2 стр. 247
Переключатели электропривода панорамного потолочного люка*2 стр. 251
- ③ **Кнопка “SOS”***2 стр. 111
- ④ **Косметические зеркала** стр. 518
- ⑤ **Солнцезащитные козырьки***3 стр. 518
- ⑥ **Внутреннее зеркало заднего вида** стр. 235

*1: На иллюстрации представлено переднее сиденье, но они также могут быть установлены сзади.

*2: При наличии

*3: Кроме Тайваня: ЗАПРЕЩАЕТСЯ использовать направленное назад детское сиденье на сиденье, защищенном АКТИВНОЙ ПОДУШКОЙ БЕЗОПАСНОСТИ, перед ним, т.к. это может стать причиной СМЕРТИ или СЕРЬЕЗНОЙ ТРАВМЫ РЕБЕНКА. (→стр. 68)



Для Тайваня: ЗАПРЕЩАЕТСЯ перевозить грудного ребенка, младенца и детей старшего возраста на сиденье переднего пассажира. Кроме сиденья переднего пассажира, ЗАПРЕЩАЕТСЯ использовать направленное назад детское сиденье на сиденье, защищенном АКТИВНОЙ ПОДУШКОЙ БЕЗОПАСНОСТИ, перед ним, т.к. это может стать причиной СЕРЬЕЗНОЙ ТРАВМЫ или СМЕРТИ РЕБЕНКА. (→стр. 71)



■ Приборная панель (автомобили с правосторонним управлением)

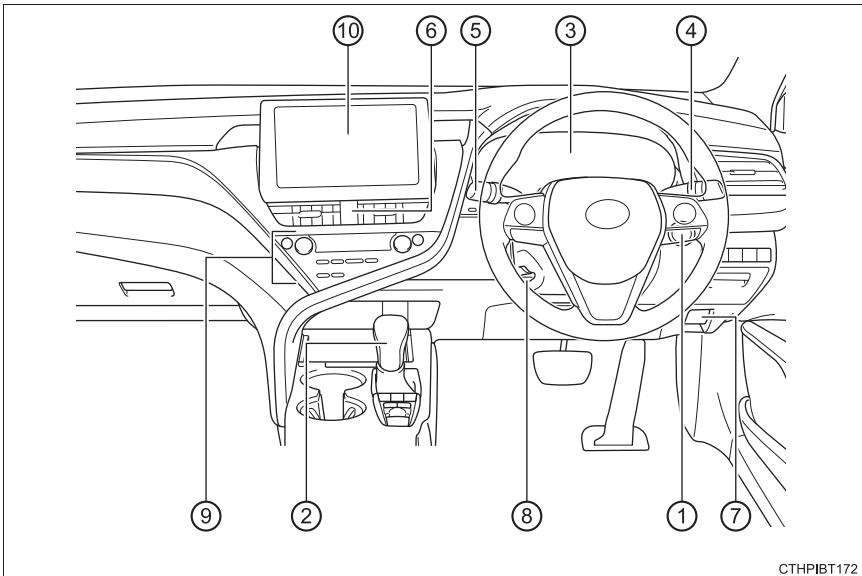

СТНРВТ172

- | | | |
|---|---|-----------------|
| ① | Замок запуска двигателя | стр. 275 |
| | Пуск двигателя/изменение режимов | стр. 275 |
| | Аварийное выключение двигателя | стр. 625 |
| | Когда двигатель не запускается | стр. 686 |
| ② | Рычаг переключения передач | стр. 286 |
| | Переключение включенной передачи | стр. 286 |
| | Меры предосторожности при буксировке | стр. 629 |
| | Когда рычаг переключения передач не перемещается | стр. 291 |
| ③ | Приборы | стр. 130 |
| | Показания приборов/регулировка подсветки приборной панели | стр. 130 |
| | Сигнальные лампы/индикаторы | стр. 124 |
| | Когда загорается сигнальная лампа | стр. 638 |
| | Многофункциональный информационный дисплей | стр. 149 |
| | Дисплей | стр. 149 |
| | Когда отображаются предупреждающие сообщения | стр. 648 |

- ④ **Рычаг переключателя указателей поворота** стр. 293
- Переключатель фар** стр. 301
- Фары/передние габаритные фонари/задние фонари/
задние боковые габаритные фонари/
фонари освещения регистрационного знака/
дневные ходовые фонари стр. 301
- Передние противотуманные фары стр. 312
- ⑤ **Переключатель передних стеклоочистителей и
омывателя** стр. 314
- Использование стр. 314
- Добавление жидкости омывателя стр. 573
- Очистители фар стр. 315
- ⑥ **Выключатель ламп аварийной сигнализации** стр. 624
- ⑦ **Рычаг разблокировки капота** стр. 558
- ⑧ **Рычаг регулировки угла наклона и вылета рулевой
колонки** стр. 232
- ⑨ **Система кондиционирования воздуха** стр. 488
- Использование стр. 488
- Обогреватель заднего стекла стр. 492
- ⑩ **Аудио-/видеосистема***
Часы*

*: См. "Руководство для владельца по системе навигации и мультимедийной системе".

■ Переключатели (автомобили с правосторонним управлением)

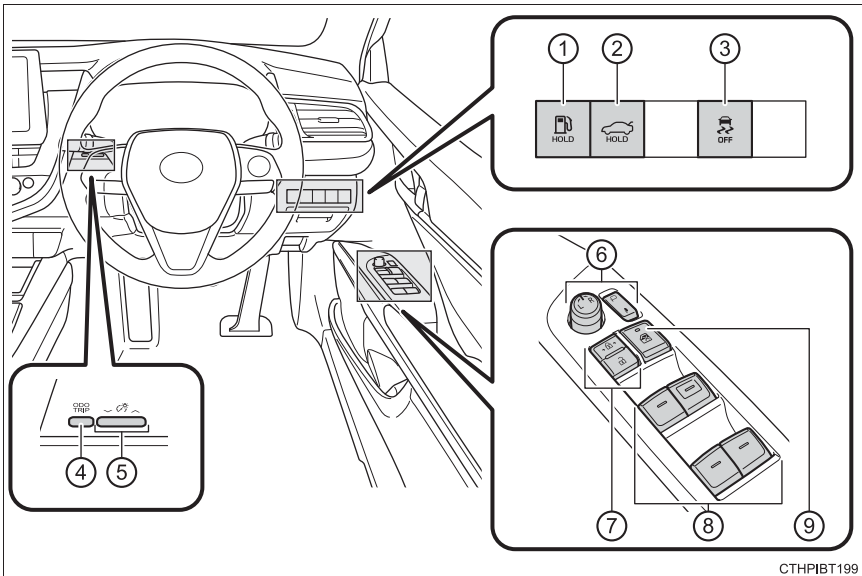

СТНРІВТ199

- ① Переключатель привода лючка топливного бака стр. 324
- ② Переключатель механизма открывания багажника. стр. 204
- ③ Выключатель VSC OFF стр. 405
- ④ Переключатель "ODO/TRIP" стр. 152
- ⑤ Переключатель управления подсветкой приборной панели стр. 131
- ⑥ Переключатели наружных зеркал заднего вида стр. 237
- ⑦ Переключатели блокировки дверей стр. 197
- ⑧ Переключатели управления электростеклоподъемниками стр. 241
- ⑨ Переключатель блокировки стекол стр. 241

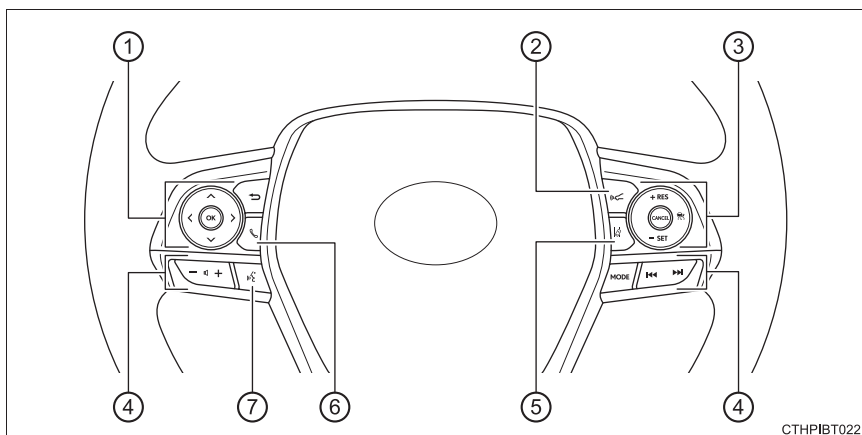

СТНРІВТ022

- ① Переключатели управления приборами стр. 135, 151
- ② Переключатель поддержания дистанции между транспортными средствами *1 стр. 386
- ③ Переключатели круиз-контроля
Динамический радарный круиз-контроль с полным скоростным диапазоном *1 стр. 378
Круиз-контроль *1 стр. 398
- ④ Переключатели дистанционного управления аудиосистемой *2 стр. 522
- ⑤ Переключатель системы LTA (система отслеживания дорожной разметки) *1 стр. 354
- ⑥ Переключатель управления телефоном *1, 2
- ⑦ Переключатель голосового управления *1, 2

*1: При наличии

*2: Для получения сведений об автомобилях с системой навигации или мультимедийной системой см. "Руководство для владельца по системе навигации и мультимедийной системе".

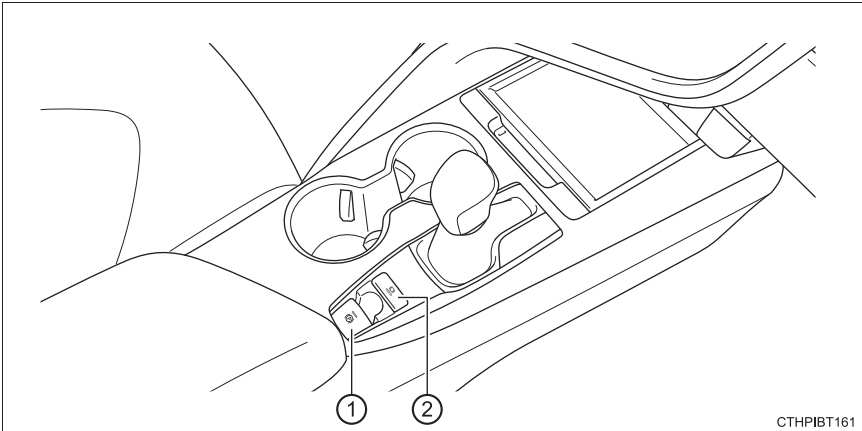

СТНРІВТ161

- ① **Стояночный тормоз** **стр. 294**
 Затягивание/отпускание..... стр. 294, 295
 Меры предосторожности зимой стр. 474
 Сигнальная лампа/предупреждающий зуммер/
 предупреждающее сообщение стр. 297, 638
- ② **Переключатель системы удержания тормозов** **стр. 298**

■ Салон (автомобили с правосторонним управлением)

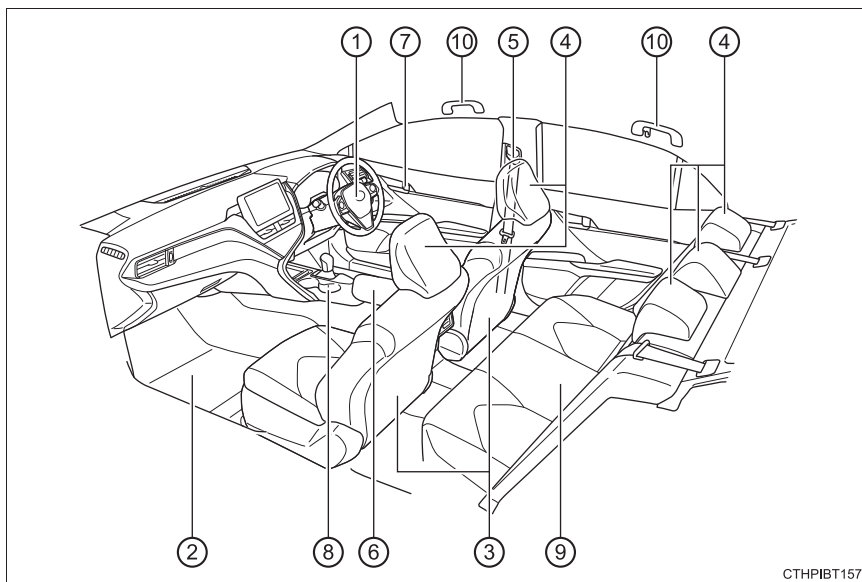

СТНРІВТ157

- | | | |
|---|---|----------|
| ① | Подушки безопасности системы SRS..... | стр. 43 |
| ② | Напольные коврики..... | стр. 34 |
| ③ | Передние сиденья..... | стр. 218 |
| ④ | Подголовники..... | стр. 229 |
| ⑤ | Ремни безопасности..... | стр. 38 |
| ⑥ | Отделение в центральном подлокотнике..... | стр. 510 |
| ⑦ | Внутренние кнопки блокировки..... | стр. 197 |
| ⑧ | Подстаканники..... | стр. 512 |
| ⑨ | Задние сиденья..... | стр. 220 |
| ⑩ | Поручни..... | стр. 534 |

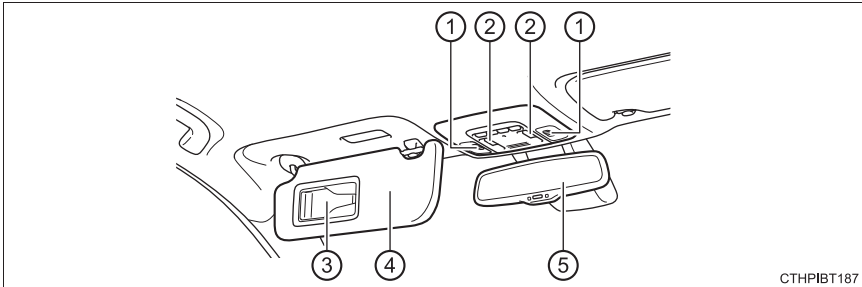

СТНРІВТ187

- ① Фонари освещения салона/фонари персонального освещения*1 стр. 504
- ② Переключатели электропривода панорамного потолочного люка*2 стр. 251
- ③ Косметические зеркала стр. 518
- ④ Солнцезащитные козырьки*3 стр. 518
- ⑤ Внутреннее зеркало заднего вида стр. 235

*1: На иллюстрации представлено переднее сиденье, но они также могут быть установлены сзади.

*2: При наличии

*3: ЗАПРЕЩАЕТСЯ использовать направленное назад детское сиденье на сиденье, защищенном АКТИВНОЙ ПОДУШКОЙ БЕЗОПАСНОСТИ, перед ним, т.к. это может стать причиной СМЕРТИ или СЕРЬЕЗНОЙ ТРАВМЫ РЕБЕНКА. (→стр. 68)



Для безопасности и защиты

1

- 1-1. Для безопасного использования**
 - Перед началом движения..... 34
 - Для безопасного вождения..... 36
 - Ремни безопасности 38
 - Подушки безопасности системы SRS 43
 - Система классификации переднего пассажира 57
 - Меры предосторожности относительно выхлопных газов 62
- 1-2. Безопасность детей**
 - Поездка с детьми 63
 - Детские сиденья 64
- 1-3. Экстренная помощь**
 - ЭРА-ГЛОНАСС/ЭВАК 111
- 1-4. Противоугонная система**
 - Система иммобилайзера двигателя..... 116
 - Сигнализация 118

Перед началом движения

Напольный коврик

Используйте только те коврики, которые специально предназначены для автомобилей данной модели и модельного года. Надежно прикрепите их в надлежащих местах к напольному покрытию.

- 1 Вставьте крепежные крючки (скобы) в отверстия напольного коврика.

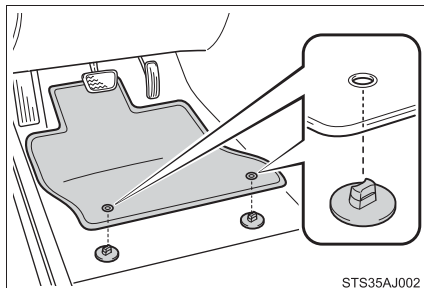

- 2 Для закрепления напольных ковриков на месте поверните верхнюю ручку каждого крепежного крючка (скобы).

*: Всегда выравнивайте метки \triangle .

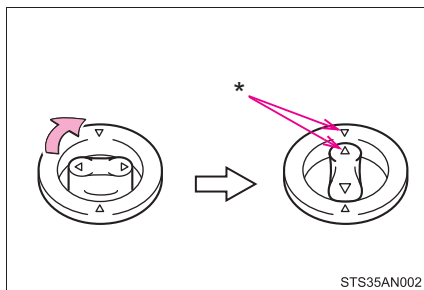

Форма крепежных крючков (скоб) может отличаться от показанных на иллюстрации.

⚠ ПРЕДУПРЕЖДЕНИЕ

Соблюдайте следующие меры предосторожности.

В противном случае коврик будет проскальзывать под ногами водителя и во время движения может оказаться под педалями. Это может привести к неожиданному ускорению или затруднить остановку автомобиля. Это может стать причиной аварии с серьезными или смертельными травмами.

■ При установке коврика под сиденьем водителя

- Не используйте напольные коврики, которые предназначены для автомобилей других моделей или других модельных годов, даже если они являются оригинальными напольными ковриками Toyota.
- Используйте только те напольные коврики, которые предназначены для установки под сиденьем водителя.
- Всегда устанавливайте напольный коврик надежно, используя предусмотренные для этого крепежные крючки (скобы).
- Не пользуйтесь двумя или более напольными ковриками, положенными друг на друга.
- Не устанавливайте напольный коврик в перевернутом положении.

■ Перед началом движения

- Проверьте, что напольный коврик надежно закреплен в надлежащем месте с помощью всех предусмотренных для этого крепежных крючков (скоб). Обязательно выполняйте эту проверку после очистки пола.
- При выключенном двигателе, когда рычаг переключения передач находится в положении Р, полностью выжмите каждую педаль и проверьте, не мешает ли напольный коврик сделать это.

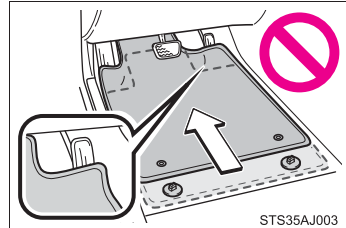

Для безопасного вождения

Для безопасного вождения отрегулируйте сиденье и зеркало в надлежащем положении перед началом движения.

Правильная поза при вождении

- ① Отрегулируйте угол наклона спинки сиденья так, чтобы вы сидели ровно, и вам не требовалось наклоняться вперед для управления автомобилем. (→стр. 218)
- ② Отрегулируйте сиденье так, чтобы вы могли выжимать педали полностью, и так, чтобы руки слегка сгибались в локтях при управлении рулевым колесом. (→стр. 218)
- ③ Зафиксируйте подголовник так, чтобы его центр находился по возможности точно на уровне верхних кончиков ваших ушей. (→стр. 229)
- ④ Правильно наденьте ремень безопасности. (→стр. 38)

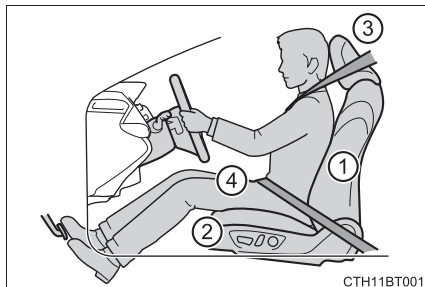

Правильное использование ремней безопасности

Перед началом движения убедитесь, что все пассажиры пристегнуты ремнями безопасности. (→стр. 38)

До тех пор, пока ребенок не станет достаточно большим, чтобы правильно надевать ремень безопасности, используйте подходящее детское сиденье. (→стр. 64)

Регулировка зеркал

Убедитесь, что можете отчетливо видеть обстановку сзади, должным образом отрегулировав внутреннее и наружные зеркала заднего вида. (→стр. 235, 237)



ПРЕДУПРЕЖДЕНИЕ

Соблюдайте следующие меры предосторожности.

Пренебрежение ими может привести к серьезной травме или смерти.

- Не регулируйте положение сиденья водителя во время движения.
В противном случае водитель может потерять контроль над автомобилем.
- Не следует подкладывать подушку между спиной водителя или переднего пассажира и спинкой сиденья.
Подушка может помешать правильной позе и снизить эффективность ремня безопасности и подголовника.
- Не размещайте ничего под передними сиденьями.
Предметы, помещенные под передние сиденья, могут быть зажаты направляющими сиденья и помешают его фиксации в нужном положении. Это может привести к аварии, а также к повреждению механизма регулировки.
- Всегда соблюдайте законодательно установленные ограничения скорости при движении по дорогам общего пользования.
- Во время поездок на большие расстояния следует делать регулярные перерывы до того, как вы начнете чувствовать усталость.
Также, если вы устали или сонливы, не заставляйте себя продолжать движение, а сделайте перерыв незамедлительно.

Ремни безопасности

Перед началом движения убедитесь, что все пассажиры пристегнуты ремнями безопасности.

Правильное использование ремней безопасности

- Наденьте ремень таким образом, чтобы плечевая часть ремня проходила через плечо, не соскальзывала с него и не касалась шеи.
- Поясная часть ремня безопасности должна располагаться на бедрах как можно ниже.
- Отрегулируйте положение спинки сиденья. Сидите прямо, плотно прижимаясь спиной к спинке сиденья.
- Не перекручивайте ремень безопасности.

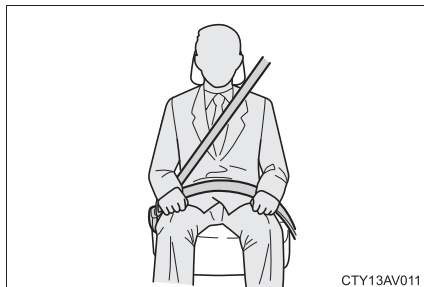

Пристегивание и отстегивание ремня безопасности

- ① Для того чтобы пристегнуть ремень безопасности, вставьте язычок в замок до щелчка.
- ② Для того чтобы отстегнуть ремень безопасности, нажмите кнопку фиксатора.

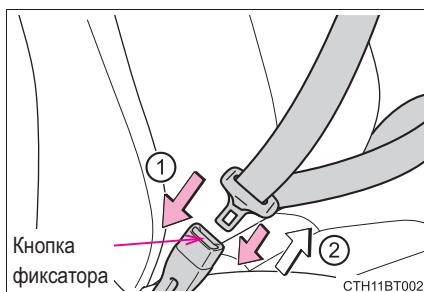

Регулировка высоты плечевого крепления ремня безопасности (передние сиденья)

- ① Нажмите на плечевое крепление ремня безопасности вниз, нажимая при этом на кнопку фиксатора.
- ② Нажмите на плечевое крепление ремня безопасности вверх.

Передвигайте регулятор высоты вниз и вверх до требуемого положения, пока не услышите щелчок.

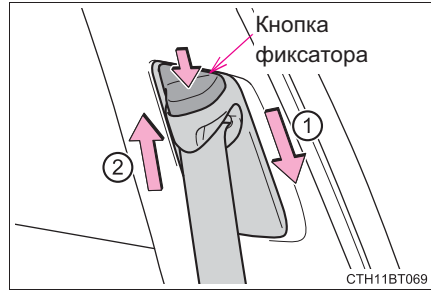

Преднатяжители ремней безопасности (передние сиденья и задние крайние сиденья некоторых моделей*1)

Преднатяжители помогают быстро зафиксировать пассажиров, натягивая ремень безопасности при определенных видах серьезных фронтальных или боковых столкновений автомобиля.

Преднатяжители не срабатывают при незначительных фронтальных ударах, незначительных боковых ударах, ударах сзади или при опрокидывании автомобиля.

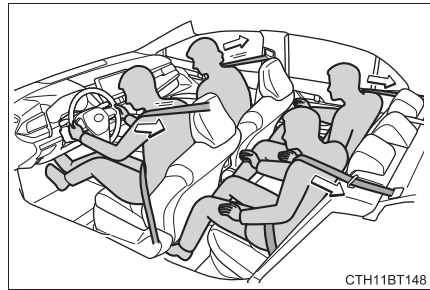

*1: Для автомобилей с модельным кодом*2 с последней буквой "W".

*2: Код модели указан на заводской табличке. (→стр. 708)

■ Аварийный блокирующий натяжитель (ELR)

Натяжитель блокирует ремень во время резкой остановки или столкновения. Он также может сработать, если вы слишком быстро наклоняетесь вперед. Ремень будет легко вытягиваться при медленных плавных движениях, обеспечивая вам полную свободу движений.

■ Использование ремня безопасности для детей

Ремни безопасности автомобиля разработаны, главным образом, для взрослых людей.

- До тех пор, пока ребенок не станет достаточно большим, чтобы правильно надевать ремень безопасности, используйте подходящее детское сиденье. (→стр. 64)
- Когда ребенок станет достаточно большим, чтобы правильно пользоваться ремнем безопасности, следуйте инструкциям по использованию ремня безопасности. (→стр. 38)

■ Замена ремня после срабатывания преднатяжителя

В случае нескольких последовательных столкновений преднатяжители срабатывают только во время первого столкновения, и не срабатывают во время второго или последующих столкновений.

■ Нормативы, касающиеся ремней безопасности

Если в стране, где вы проживаете, существуют законодательные нормы, регулирующие использование ремней безопасности, обратитесь к дилеру Toyota для замены или установки ремней безопасности.

■ Ремень безопасности заднего сиденья

Используйте ремень безопасности после его продевания через направляющую, если ремень безопасности свободно выходит из нее.

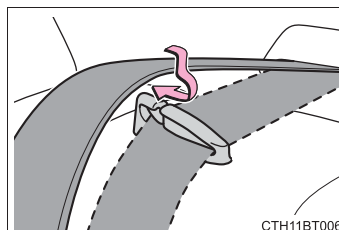

ПРЕДУПРЕЖДЕНИЕ

Соблюдайте следующие меры предосторожности, чтобы снизить риск повреждений в случае резкого торможения, отклонения или аварии. Пренебрежение ими может привести к серьезной травме или смерти.

■ Использование ремней безопасности

- Убедитесь, что все пассажиры пристегнуты ремнями безопасности.
- Всегда правильно надевайте ремень безопасности.
- Каждый ремень безопасности предназначен только для одного человека. Не используйте один ремень безопасности более чем для одного человека, в том числе, для детей.
- Toyota рекомендует размещать детей на заднем сиденье и всегда использовать ремни безопасности и/или подходящее детское сиденье.
- Не откидывайте сиденье больше, чем это необходимо для достижения правильного положения тела. Ремень безопасности действует наиболее эффективно, когда пассажир сидит прямо и плотно прижимается спиной к спинке сиденья.
- Не продевайте плечевую часть ремня безопасности под руку.
- Всегда располагайте ремень поперек бедер низко и плотно.

■ Беременные женщины

Обратитесь за консультацией к врачу, как вам лучше надевать ремень безопасности. (→стр. 38)

Беременные женщины должны расположить поясную часть ремня на бедрах настолько низко, насколько это возможно так же, как и другие пассажиры, полностью вытянув плечевую часть ремня над плечом, и избегая контакта ремня с областью живота.

Если ремень надет неправильно, то не только беременная женщина, но и плод могут получить опасные или смертельные травмы в результате резкого торможения или столкновения.

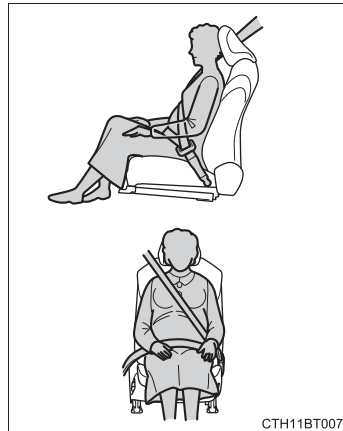

СТН11ВТ007

■ Больные люди

Обратитесь за консультацией к врачу, как вам лучше надевать ремень безопасности. (→стр. 38)

**ПРЕДУПРЕЖДЕНИЕ****■ Когда в автомобиле находятся дети**

→стр. 105

■ Преднатяжители ремней безопасности

- Автомобили с системой классификации переднего пассажира:

Не кладите предметы, например, подушку, на сиденье переднего пассажира. Это может привести к рассредоточению веса пассажира, что воспрепятствует правильному определению веса пассажира датчиком. В результате преднатяжитель ремня безопасности переднего пассажира может не сработать при столкновении.

- При срабатывании преднатяжителя загорается сигнальная лампа системы SRS. В этом случае ремень безопасности нельзя использовать снова и его следует заменить у дилера Toyota.

■ Регулируемое плечевое крепление ремня безопасности

Всегда следите за тем, чтобы плечевая часть ремня располагалась на уровне ваших плеч. Ремень должен находиться далеко от вашей шеи, но не спадать с плеча. Несоблюдение этого правила может снизить защиту во время аварии и привести к серьезным травмам или смерти во время резкой остановки, резкого поворота или аварии. (→стр. 39)

■ Повреждение и износ ремня безопасности

- Не повреждайте ремни безопасности, чтобы ремень, язычок или замок не зажимались дверью.
- Периодически проверяйте систему ремней безопасности. Убедитесь в отсутствии порезов, износа и незатянутых деталей. Не используйте поврежденный ремень безопасности - замените его. Поврежденные ремни безопасности не смогут защитить пассажиров от серьезных или смертельных травм.
- Убедитесь, что ремень и язычок застегнуты, а ремень не перекручен. Если ремень работает неправильно, незамедлительно обратитесь к дилеру Toyota.
- Замените сиденье в сборе, включая ремни, если автомобиль попал в серьезную аварию, даже если нет видимых повреждений.
- Не пытайтесь устанавливать, снимать, модифицировать, разбирать или утилизировать ремни безопасности. Производите любой необходимый ремонт у дилера Toyota. Ненадлежащее обращение может привести к неправильной работе.
- Всегда проверяйте, что плечевая часть ремня проходит через направляющую при использовании ремня безопасности. Неправильное расположение ремня может снизить степень защиты при аварии и привести к серьезной травме или смерти при столкновении или резкой остановке.
- Всегда проверяйте, что ремень безопасности не перекручен, не захватывается направляющей или спинкой сиденья и правильно расположен.

Подушки безопасности системы SRS

Подушки безопасности системы SRS надуваются при серьезных столкновениях определенного характера, которые могут сильно травмировать пассажиров. Как и ремни безопасности, они помогают снизить риск серьезной травмы или смерти.

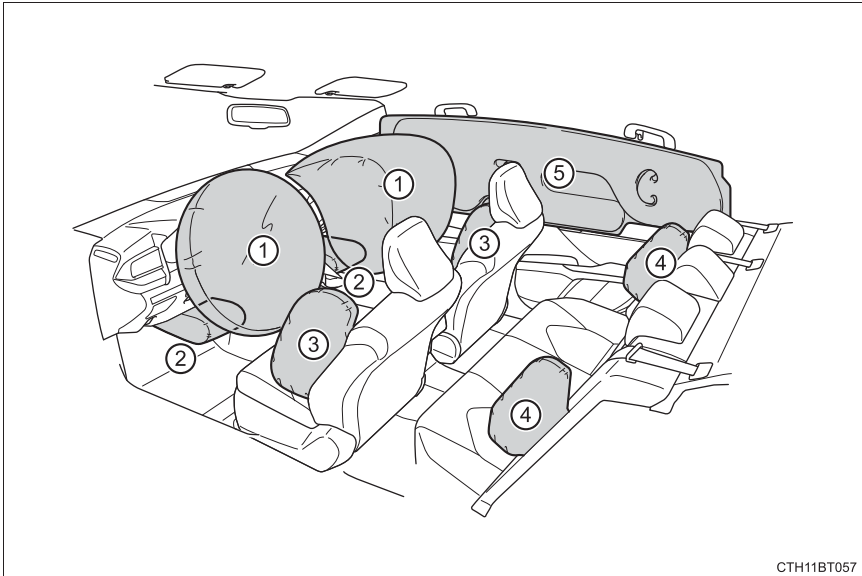

◆ Передние подушки безопасности системы SRS

- ① Подушка безопасности системы SRS водителя/переднего пассажира
Может помочь защитить голову и грудь водителя и переднего пассажира от столкновения с элементами салона автомобиля
- ② Коленная подушка безопасности системы SRS водителя (при наличии)
Могут помочь защитить водителя и переднего пассажира

◆ Боковые подушки и шторки безопасности системы SRS

- ③ Боковые передние подушки безопасности системы SRS (при наличии)
Могут помочь защитить туловища пассажиров на переднем сиденье
- ④ Боковые задние подушки безопасности системы SRS (при наличии)
Могут помочь защитить туловища пассажиров, сидящих на крайних задних сиденьях
- ⑤ Шторки безопасности системы SRS (при наличии)
Могут помочь защитить преимущественно головы пассажиров, сидящих на крайних сиденьях

Компоненты системы подушек безопасности SRS

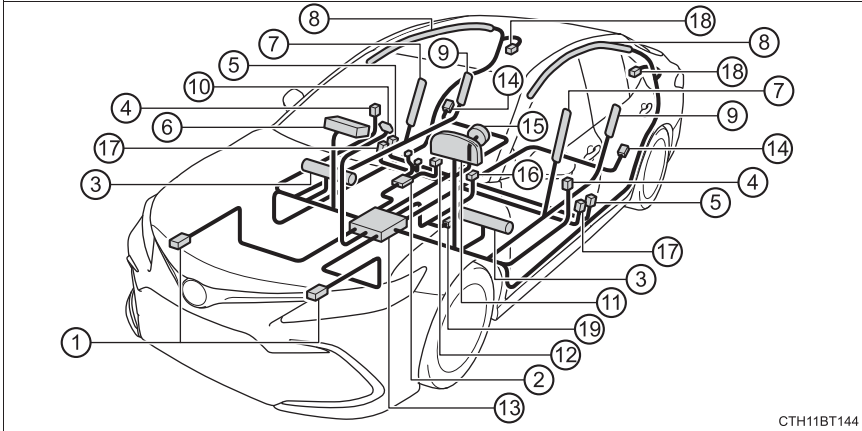

- | | |
|---|---|
| ① Передние датчики удара | ⑪ Сигнальная лампа системы SRS |
| ② Система классификации переднего пассажира (ECU и датчики) (при наличии) | ⑫ Датчик замка ремня безопасности переднего пассажира (при наличии) |
| ③ Коленные подушки безопасности (при наличии) | ⑬ Датчик подушки безопасности в сборе |
| ④ Боковые датчики удара (передние двери) (при наличии) | ⑭ Боковые датчики удара (задние) (при наличии) |
| ⑤ Боковые датчики удара (задние) (при наличии) | ⑮ Подушка безопасности водителя |
| ⑥ Подушка безопасности переднего пассажира | ⑯ Датчик замка ремня безопасности водителя (при наличии) |
| ⑦ Боковые передние подушки безопасности (при наличии) | ⑰ Преднатяжители ремней безопасности и ограничители усилий (передние сиденья) |
| ⑧ Шторки безопасности (при наличии) | ⑱ Преднатяжители и ограничители усилий ремней безопасности (задние крайние сиденья) (при наличии) |
| ⑨ Задние боковые подушки безопасности (при наличии) | ⑲ Датчик положения сиденья водителя (при наличии) |
| ⑩ Индикаторы "AIRBAG ON" и "AIRBAG OFF" (при наличии) | |

Основные компоненты системы подушек безопасности SRS представлены выше. Системой подушек безопасности SRS управляет узел датчиков подушек безопасности. При срабатывании подушек безопасности в пиропатронах происходит химическая реакция, в результате которой подушки быстро заполняются нетоксичным газом и ограничивают перемещение пассажиров.

**ПРЕДУПРЕЖДЕНИЕ****■ Меры предосторожности при обращении с подушками безопасности системы SRS**

При обращении с подушками безопасности системы SRS соблюдайте следующие меры предосторожности.

Пренебрежение ими может привести к серьезной травме или смерти.

- Водитель и все пассажиры, сидящие в автомобиле, должны правильно надевать ремни безопасности.

Подушки безопасности системы SRS – это дополнительные устройства, используемые вместе с ремнями безопасности.

- Подушка безопасности системы SRS водителя срабатывает со значительной силой и может стать причиной серьезной травмы или смерти, особенно при очень близком расположении водителя к подушке безопасности.

Поскольку зона риска для подушки безопасности водителя составляет первые 50 - 75 мм (мм) ее наполнения, то, находясь на расстоянии 250 мм (мм) от подушки безопасности, вы обеспечите свою безопасность. Данное расстояние измеряется от центра рулевого колеса до грудины. Если оно меньше 250 мм (мм), вы можете изменить его несколькими способами:

- Отодвиньте сиденье назад настолько, чтобы вам было удобно доставать до педалей.

- Немного откиньте назад спинку сиденья.

Хотя конструкции автомобилей различаются, многие водители смогут обеспечить расстояние 250 мм (мм) даже при полностью сдвинутом вперед сиденье, просто слегка откинув назад спинку сиденья. Если вам плохо видно дорогу при откинутой назад спинке сиденья, положите на сиденье плотную, нескользящую подушку, либо приподнимите сиденье, если в вашем автомобиле предусмотрена такая регулировка.

- Если в вашем автомобиле регулируется рулевое колесо, наклоните его вниз. В этом случае подушка безопасности будет направлена в сторону груди, а не в направлении головы и шеи.

Сиденье должно быть отрегулировано так, как рекомендовано выше, однако, вы по-прежнему должны иметь возможность нажимать на педали, управлять рулевым колесом и хорошо видеть приборную панель.

- Подушка безопасности системы SRS переднего пассажира также срабатывает со значительной силой и может стать причиной серьезной травмы или смерти, особенно при очень близком расположении переднего пассажира к подушке безопасности. Сиденье переднего пассажира должно располагаться как можно дальше от подушки безопасности, а спинка сиденья должна быть отрегулирована таким образом, чтобы пассажир сидел прямо.

⚠ ПРЕДУПРЕЖДЕНИЕ

■ Меры предосторожности при обращении с подушками безопасности системы SRS

- Неправильно размещенные и/или плохо зафиксированные дети в возрасте до года и старше могут получить серьезные или смертельные травмы в результате срабатывания подушки безопасности. Для детей, которые слишком малы для обычных ремней безопасности, следует использовать специальные детские сиденья. Toyota настоятельно рекомендует размещать младенцев и детей на задних сиденьях автомобиля и обеспечивать их правильную фиксацию. Задние сиденья более безопасны для детей и младенцев, чем сиденье переднего пассажира. (→ стр. 64)

- Не садитесь на край сиденья и не прислоняйтесь к торпедо.

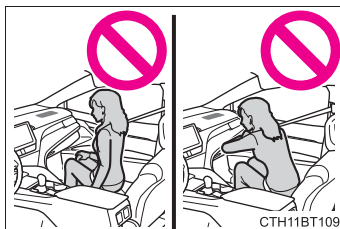

- Не позволяйте детям стоять напротив подушки безопасности системы SRS переднего пассажира или сидеть на коленях переднего пассажира.

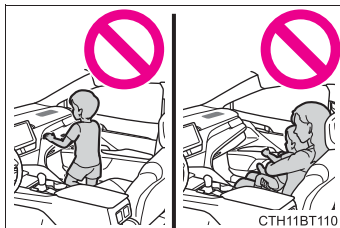

- Не позволяйте пассажирам, сидящим на переднем сиденье, держать какие-либо предметы на коленях.

- Автомобили с боковыми подушками и шторками безопасности системы SRS: Не прислоняйтесь к двери, продольной балке крыши или передним, боковым и задним стойкам.

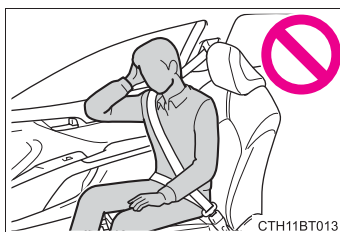

- Автомобили с боковыми подушками безопасности системы SRS: Не позволяйте никому стоять на коленях на сиденьях пассажиров лицом к двери или высовывать голову или руки из автомобиля.

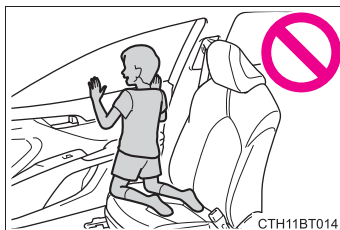

⚠ ПРЕДУПРЕЖДЕНИЕ

■ Меры предосторожности при обращении с подушками безопасности системы SRS

- Автомобили без коленных подушек безопасности системы SRS: Не прикрепляйте и не прислоняйте предметы к торпедо или накладке рулевого колеса. Эти предметы могут сыграть роль метательных снарядов при срабатывании подушек безопасности системы SRS водителя и переднего пассажира.

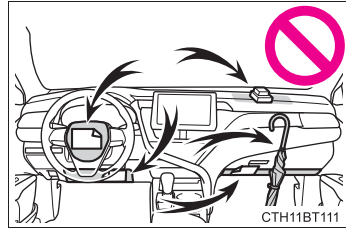

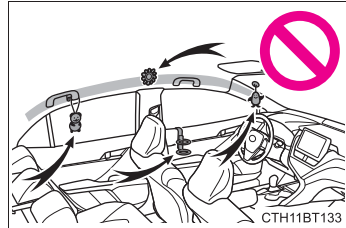

- Автомобили с коленными подушками безопасности системы SRS: Не прикрепляйте и не прислоняйте предметы к торпедо, накладке рулевого колеса и нижней части приборной панели. Эти предметы могут сыграть роль метательных снарядов при срабатывании подушки безопасности системы SRS водителя, переднего пассажира и коленных подушек безопасности.

- Автомобили с боковыми подушками и шторками безопасности системы SRS: Не прикрепляйте ничего к дверям, ветровому стеклу, стеклам, передней или задней стойке, продольной балке крыши и поручню.

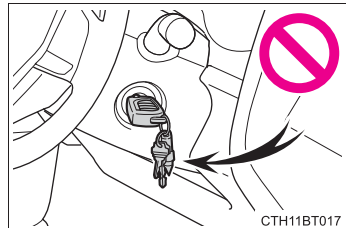

- Автомобили без интеллектуальной системы доступа и пуска без ключа и с коленной подушкой безопасности системы SRS водителя: Не прикрепляйте тяжелые, острые или твердые предметы, такие как ключи и какие-либо аксессуары, к ключу. Такие предметы могут помешать срабатыванию коленной подушки безопасности системы SRS или отлететь в сторону сиденья водителя с большой скоростью при ее срабатывании, а значит, представляют опасность.



 ПРЕДУПРЕЖДЕНИЕ**■ Меры предосторожности при обращении с подушками безопасности системы SRS**

- Автомобили со шторками безопасности системы SRS: Не вешайте вешалки для одежды или другие твердые предметы на крючки для одежды. Все эти предметы могут сыграть роль метательных снарядов и стать причиной серьезной травмы или смерти, если произойдет срабатывание шторок безопасности системы SRS.
- Автомобили с коленными подушками безопасности системы SRS: Если в области, откуда будет срабатывать коленная подушка безопасности системы SRS, установлен виниловый коврик, его следует удалить.
- Автомобили с боковыми подушками безопасности системы SRS: Не используйте аксессуары, закрывающие места, под которыми находятся боковые подушки безопасности системы SRS, поскольку они могут помешать срабатыванию этих подушек безопасности. Такие аксессуары могут помешать правильному срабатыванию боковых подушек безопасности, вывести систему из строя или стать причиной случайного срабатывания боковых подушек безопасности и, как следствие, серьезной травмы или смерти.
- Автомобили без боковых подушек и шторок безопасности системы SRS: Не ударяйте и не нажимайте с усилием на места, под которыми находятся компоненты подушек безопасности системы SRS. Это может стать причиной неисправности подушек безопасности системы SRS.
- Автомобили с боковыми подушками и шторками безопасности системы SRS: Не ударяйте и не нажимайте с усилием на места, вокруг которых находятся компоненты подушек безопасности системы SRS, или передние двери. Это может стать причиной неисправности подушек безопасности системы SRS.
- Не дотрагивайтесь до деталей подушек безопасности SRS сразу после того, как они сработали (надулись), поскольку они могут быть горячими.
- Если вам трудно дышать после срабатывания подушек безопасности системы SRS, откройте дверь или опустите стекло для доступа свежего воздуха, либо выйдите из автомобиля, если это не представляет для вас опасности. Как можно быстрее смойте любые остатки порошка во избежание раздражения кожи.
- Автомобили без шторок безопасности системы SRS: Если зоны хранения подушек безопасности системы SRS, такие как накладка рулевого колеса, повреждены или треснуты, замените их у дилера Toyota.
- Автомобили со шторками безопасности системы SRS: Если зоны хранения подушек безопасности системы SRS, такие как накладка рулевого колеса, облицовка передней и задней стойки, повреждены или треснули, замените их у дилера Toyota.

**ПРЕДУПРЕЖДЕНИЕ****■ Меры предосторожности при обращении с подушками безопасности системы SRS**

- Автомобили с системой классификации переднего пассажира: Не кладите предметы, например, подушку, на сиденье переднего пассажира. Это может привести к рассредоточению веса пассажира, что воспрепятствует правильному определению веса пассажира датчиком. В результате передние подушки безопасности системы SRS переднего пассажира могут не сработать при столкновении.

■ Изменение и утилизация компонентов системы подушек безопасности системы SRS

Не утилизируйте автомобиль и не выполняйте любую из модификаций, указанных ниже, без консультации с дилером Toyota. Подушки безопасности системы SRS могут выйти из строя или случайно сработать (надуться), став причиной серьезной травмы или смерти.

- Установка, демонтаж, разборка и ремонт подушек безопасности системы SRS
- Ремонт, модификации, демонтаж или замена рулевого колеса, приборной панели, торпедо, сидений или обивки сидений, передних, боковых и задних стоек, продольных балок крыши, панелей передних дверей, обивки передних дверей или динамиков передних дверей
- Автомобили с боковыми подушками и шторками безопасности системы SRS: Конструктивные изменения панели передней двери (например, проделывание в ней отверстия)
- Ремонт или изменения переднего крыла, переднего бампера или боковых деталей пассажирского салона
- Установка защиты на решетку (кенгурятник и т.д.), плужных снегоочистителей или лебедок
- Изменения системы подвески автомобиля
- Установка электронных устройств, таких как мобильные приемо-передающие радиосистемы (РЧ-передатчик) и CD-плееры

■ Если сработали (надулись) подушки безопасности системы SRS

- Легкие ссадины, ожоги, синяки и т.д. могут быть получены вследствие крайне быстрого срабатывания (надувания) подушек безопасности системы SRS под воздействием горячих газов.
- Послышится громкий хлопок, и просыплется белый порошок.
- Части модуля подушки безопасности (ступица рулевого колеса, крышка подушки безопасности и пиропатрон), а также сиденья (автомобили с боковыми подушками системы безопасности SRS), части передней и задней стоек и продольных балок крыши (автомобили со шторками безопасности системы SRS) могут быть горячими в течение нескольких минут. Сама подушка безопасности также может нагреться.
- Ветровое стекло может треснуть.
- Все двери будут разблокированы. (→стр. 202)
- Управление тормозами и стоп-сигналами выполняется автоматически. (→стр. 403)
- Фонари освещения салона включатся автоматически. (→стр. 507)
- Лампы аварийной сигнализации включатся автоматически. (→стр. 624)
- Подача топлива в двигатель будет прекращена. (→стр. 637)
- Автомобили с системой ЭРА-ГЛОНАСС/ЭВАК: В случай какой-либо из следующих ситуаций система рассчитана на отправку экстренного вызова* в диспетчерский центр ЭРА-ГЛОНАСС/ЭВАК, уведомляя их о местоположении автомобиля (без необходимости нажимать на кнопку “SOS”), и оператор попытается поговорить с пассажирами для выяснения тяжести аварии и требуемой помощи. Если пассажиры не могут ответить, агент автоматически будет обрабатывать вызов как экстренный и поможет в направлении необходимых экстренных служб. (→стр. 111)
 - Подушка безопасности системы SRS сработала.
 - Преднатяжитель ремня безопасности сработал.
 - Автомобиль является участником сильного столкновения сзади.
 - Автомобиль попал в ДТП с опрокидыванием.

*: В некоторых случаях вызов осуществить невозможно. (→стр. 111)

■ Условия срабатывания подушки безопасности системы SRS (передние подушки безопасности системы SRS)

- Передние подушки безопасности системы SRS сработают, если сила удара превысит расчетный пороговый уровень (уровень силы, соответствующий фронтальному столкновению автомобиля с неподвижной и недеформируемой преградой при движении со скоростью примерно 20 - 30 км/ч (км/ч)).

Однако эта пороговая скорость будет значительно выше в следующих ситуациях:

- Если автомобиль столкнулся с объектом, который может быть сдвинут или деформирован при столкновении, таким как припаркованный автомобиль или столб с вывеской
- Если автомобиль при столкновении уходит под объект, например, передней частью “уходит” под платформу грузового автомобиля
- В зависимости от типа столкновения возможно, что сработают только преднатяжители ремней безопасности.
- Автомобили с системой классификации переднего пассажира: Передние подушки безопасности системы SRS переднего пассажира не сработают, если на переднем сиденье нет пассажира. Однако передние подушки безопасности системы SRS переднего пассажира могут сработать, если багаж размещается на сиденье, даже если сиденье не занято.

■ Условия срабатывания подушки безопасности системы SRS (боковые подушки и шторки безопасности системы SRS (при наличии))

- Боковые подушки и шторки безопасности системы SRS сработают, если сила удара превысит заданный пороговый уровень (уровень силы, соответствующий силе удара, создаваемого транспортным средством массой примерно 1500 кг (кг) при столкновении с кузовом автомобиля на скорости примерно 20 - 30 км/ч (км/ч), при направлении движения транспортного средства перпендикулярно расположению автомобиля).
- Обе шторки безопасности системы SRS также могут сработать, если автомобиль подвергнут серьезному фронтальному столкновению.

■ Условия, при которых могут сработать (надуться) подушки безопасности системы SRS, помимо столкновения

Передние подушки и шторки безопасности системы SRS (при наличии) могут сработать при сильном ударе со стороны днища автомобиля. На иллюстрации показаны некоторые примеры.

- Удар о бордюрное ограждение, край тротуара или твердое препятствие
- Попадание в глубокую яму или скачок на ней
- Жесткое приземление или падение

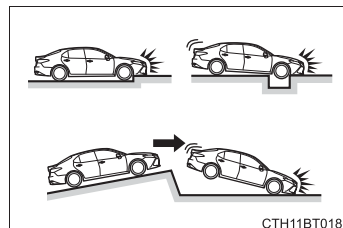

СТН11BT018

■ Типы столкновений, при которых подушки безопасности системы SRS могут не сработать (передние подушки безопасности системы SRS)

Передние подушки безопасности системы SRS обычно не надуваются в случае бокового или заднего столкновения, опрокидывания автомобиля или фронтального столкновения на низкой скорости. Однако, если в любом из перечисленных выше случаев замедление автомобиля будет достаточно интенсивным, передние подушки безопасности системы SRS могут сработать.

- Боковое столкновение
- Заднее столкновение
- Опрокидывание автомобиля

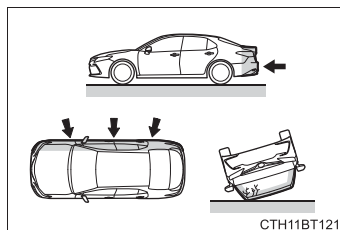

■ **Типы столкновений, при которых могут не сработать подушки безопасности системы SRS (боковые подушки и шторки безопасности системы SRS (при наличии))**

Боковые подушки и шторки безопасности системы SRS могут не сработать, если автомобиль подвергается боковому столкновению под определенным углом, либо если при боковом столкновении затрагивается не пассажирский салон, а другие части кузова автомобиля.

- Боковое столкновение, при котором затрагивается не пассажирский салон, а другие части кузова автомобиля
- Боковое столкновение под углом

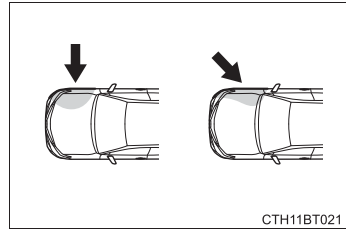

Боковые подушки безопасности SRS обычно не надуваются в случае фронтального или заднего столкновения, опрокидывания автомобиля или бокового столкновения на низкой скорости.

- Фронтальное столкновение
- Заднее столкновение
- Опрокидывание автомобиля

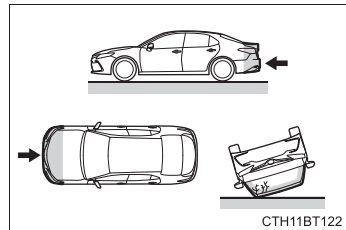

Боковые подушки и шторки безопасности системы SRS обычно не срабатывают в случае фронтального или заднего столкновения, опрокидывания автомобиля или бокового столкновения на низкой скорости.

- Заднее столкновение
- Опрокидывание автомобиля

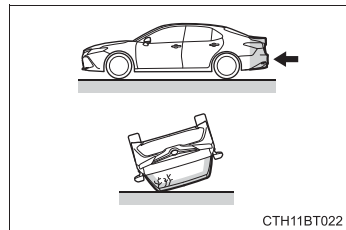

■ Когда обращаться к дилеру Toyota

В следующих случаях автомобилю потребуется проверка и/или ремонт. Как можно быстрее обратитесь к дилеру Toyota.

- Какие-либо подушки безопасности системы SRS надулись.

- Повреждение или деформация передней части автомобиля или незначительная авария, при которой не надулись передние подушки безопасности системы SRS.

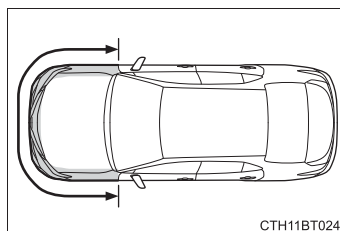

СТН11BT024

- Автомобили с боковыми подушками и шторками безопасности системы SRS: Повреждение, деформация или отверстие в части двери или окружающем участке, либо незначительная авария, при которой не сработали боковые подушки и шторки безопасности системы SRS.

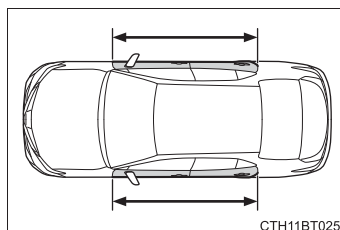

СТН11BT025

- Накладка рулевого колеса, торпедо около подушки безопасности переднего пассажира или нижняя часть приборной панели (автомобили с коленными подушками безопасности системы SRS) поцарапаны, имеют трещины или другие повреждения.

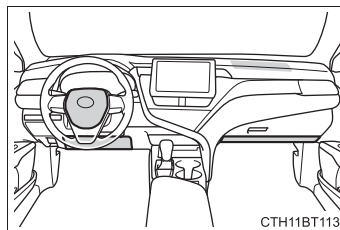

СТН11BT113

- Автомобили с боковыми подушками безопасности системы SRS: Поверхность сидений с боковой подушкой безопасности системы SRS поцарапана, имеет трещины или другие повреждения.

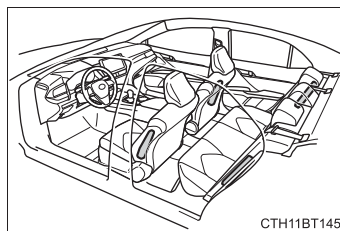

СТН11BT145

- Автомобили со шторками безопасности системы SRS: Части передних стоек, задних стоек или облицовка продольных балок крыши (обивка), под которыми находятся шторки безопасности системы SRS, поцарапаны, имеют трещины или другие повреждения.

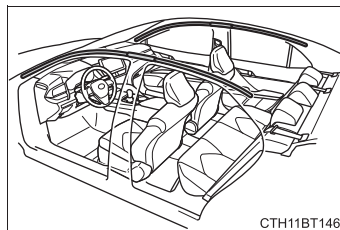

СТН11BT146

Система классификации переднего пассажира*

Автомобиль оборудован системой классификации переднего пассажира. Данная система определяет состояние сиденья переднего пассажира и включает или отключает фронтальную и коленную подушки переднего пассажира.

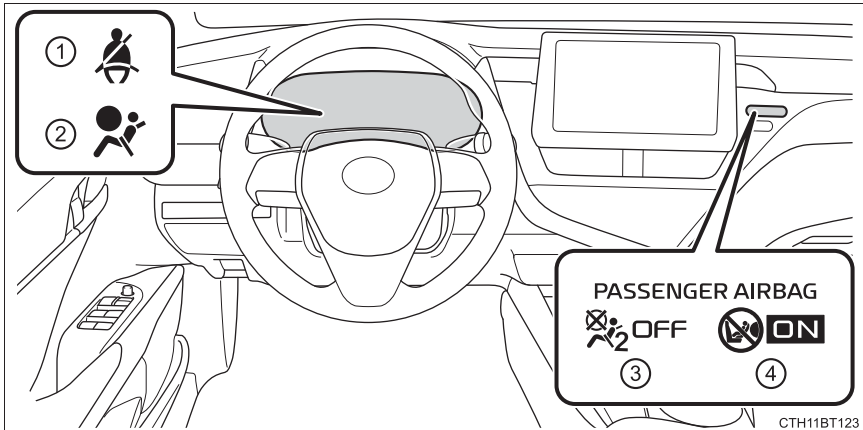

- ① Сигнальная лампа непристегнутого ремня безопасности водителя и переднего пассажира
- ② Сигнальная лампа системы SRS
- ③ Индикатор "AIRBAG OFF"
- ④ Индикатор "AIRBAG ON"

*: При наличии

Состояние и функционирование системы классификации переднего пассажира

■ Взрослый*1

Индикатор/ сигнальная лампа	Индикаторы "AIRBAG ON" и "AIRBAG OFF"	"AIRBAG ON"
	Сигнальная лампа системы SRS	Выкл.
	Сигнальная лампа непристегнутого ремня безопасности водителя и переднего пассажира	Выкл.*2 или мигает*3
Устройства	Подушка безопасности переднего пассажира	Включена
	Коленная подушка безопасности переднего пассажира	

■ Ребенок*4

Индикатор/ сигнальная лампа	Индикаторы "AIRBAG ON" и "AIRBAG OFF"	"AIRBAG OFF" или "AIRBAG ON"*4
	Сигнальная лампа системы SRS	Выкл.
	Сигнальная лампа непристегнутого ремня безопасности водителя и переднего пассажира	Выкл.*2 или мигает*3
Устройства	Подушка безопасности переднего пассажира	Отключена или включена*4
	Коленная подушка безопасности переднего пассажира	

■ Детское сиденье с младенцем*5

Индикатор/ сигнальная лампа	Индикаторы "AIRBAG ON" и "AIRBAG OFF"	"AIRBAG OFF"*6
	Сигнальная лампа системы SRS	Выкл.
	Сигнальная лампа непристегнутого ремня безопасности водителя и переднего пассажира	Выкл.*2 или мигает*3
Устройства	Подушка безопасности переднего пассажира	Отключена
	Коленная подушка безопасности переднего пассажира	

■ Не занято

Индикатор/ сигнальная лампа	Индикаторы "AIRBAG ON" и "AIRBAG OFF"	"AIRBAG OFF"
	Сигнальная лампа системы SRS	Выкл.
	Сигнальная лампа непристегнутого ремня безопасности водителя и переднего пассажира	
Устройства	Подушка безопасности переднего пассажира	Отключена
	Коленная подушка безопасности переднего пассажира	

■ Неисправность в системе

Индикатор/ сигнальная лампа	Индикаторы "AIRBAG ON" и "AIRBAG OFF"	"AIRBAG OFF"
	Сигнальная лампа системы SRS	Вкл.
	Сигнальная лампа непристегнутого ремня безопасности водителя и переднего пассажира	
Устройства	Подушка безопасности переднего пассажира	Отключена
	Коленная подушка безопасности переднего пассажира	

- *1: Система определяет взрослого человека по размеру. Когда на сиденье переднего пассажира садится менее крупный взрослый, система может не определить его/ее в качестве взрослого в зависимости от его/ее телосложения и положения.
- *2: Если передний пассажир не пристегнут ремнем безопасности.
- *3: Если передний пассажир не пристегнут ремнем безопасности.
- *4: Некоторых детей, ребенка на сиденье, ребенка на стуле-подставке или ребенка на откидном сиденье система может не распознавать как детей. Факторы, которые могут негативно повлиять на это, могут быть связаны с телосложением и положением ребенка.
- *5: Запрещается устанавливать направленное назад детское сиденье на сиденье переднего пассажира. Направленное вперед детское сиденье следует устанавливать на сиденье переднего пассажира только в случае крайней необходимости. (→стр. 64)
- *6: Если индикатор не горит, посмотрите в данном руководстве, как правильно устанавливать детское сиденье. (→стр. 67)

**ПРЕДУПРЕЖДЕНИЕ****■ Меры предосторожности при использовании системы классификации переднего пассажира**

Соблюдайте следующие меры предосторожности относительно системы классификации переднего пассажира.

Пренебрежение ими может привести к серьезной травме или смерти.

- Правильно надевайте ремень безопасности.
- Убедитесь в том, что язычок ремня сиденья переднего пассажира не оставлен внутри замка, прежде чем кто-нибудь сядет на это сиденье.
- Убедитесь, что индикатор “AIRBAG OFF” не загорается при использовании удлинителя ремня безопасности для сиденья переднего пассажира. Если индикатор “AIRBAG OFF” загорается, отсоедините язычок удлинителя от замка ремня безопасности и снова подсоедините ремень безопасности. Снова подсоедините удлинитель ремня безопасности убедившись, что индикатор “AIRBAG ON” горит. При использовании удлинителя ремня безопасности, пока индикатор “AIRBAG OFF” горит, подушки безопасности системы SRS переднего пассажира не сработают, что может стать причиной серьезной травмы или смерти в случае столкновения.
- Не подвергайте сиденье переднего пассажира или его компоненты высокой нагрузке (напр., карман в спинке сиденья).
- Не надавливайте на сиденье переднего пассажира, положив руки или ноги на спинку сиденья переднего пассажира с заднего сиденья.
- Не позволяйте заднему пассажиру поднимать сиденье переднего пассажира или надавливать на спинку сиденья ногами.
- Не кладите предметы под сиденье переднего пассажира.

**ПРЕДУПРЕЖДЕНИЕ****■ Меры предосторожности при использовании системы классификации переднего пассажира**

- Не откидывайте назад спинку сиденья переднего пассажира так далеко, чтобы она касалась заднего сиденья. Это может стать причиной того, что будет гореть индикатор “AIRBAG OFF”, который указывает на то, что подушка безопасности системы SRS переднего пассажира не сработает в случае серьезной аварии. Если спинка сиденья касается заднего сиденья, верните спинку сиденья в положение, при котором она не будет касаться заднего сиденья. Следите за тем, чтобы спинка сиденья переднего пассажира была поднята в вертикальное положение настолько это возможно, когда автомобиль находится в движении. Чрезмерное откидывание спинки сиденья назад может снизить эффективность системы ремней безопасности.
- Если на сиденье переднего пассажира сидит взрослый, будет гореть индикатор “AIRBAG ON”. Если горит индикатор “AIRBAG OFF”, попросите пассажира сесть прямо, полностью откинуться на спинку сиденья, ноги поставить на пол и правильно пристегнуть ремень безопасности. Если индикатор “AIRBAG OFF” все еще горит, попросите пассажира пересесть на заднее сиденье или, если это невозможно, отодвиньте сиденье переднего пассажира полностью назад.
- Когда нельзя избежать установки направленного вперед детского сиденья на сиденье переднего пассажира, установите его на сиденье переднего пассажира в надлежащем порядке. (→стр. 101)
- Не модифицируйте и не снимайте передние сиденья.
- Не пинайте и не подвергайте сиденье переднего пассажира сильным ударам. В противном случае может загореться сигнальная лампа системы SRS, указывающая на неисправность системы классификации переднего пассажира. В этом случае незамедлительно обратитесь к дилеру Toyota.
- Детские сиденья, установленные на заднем сиденье, не должны касаться спинок передних сидений.
- Не пользуйтесь аксессуарами для сидений, такими как подушка и чехол для сиденья, закрывающие поверхность подушки сиденья.
- Не модифицируйте и не меняйте обивку переднего сиденья.
- Не размещайте ничего между отделением в центральном подлокотнике и сиденьем переднего пассажира. В противном случае система может не обнаружить переднего пассажира правильно, что приводит к неправильной работе подушек безопасности.
- Отрегулируйте сиденье переднего пассажира так, чтобы подголовник не касался потолка. Если подголовник касается потолка, система может обнаруживать переднего пассажира неправильно, что приведет к неправильной работе подушек безопасности.

Меры предосторожности относительно выхлопных газов

При вдыхании выхлопных газов в организм человека поступают токсичные вещества.

ПРЕДУПРЕЖДЕНИЕ

Выхлопные газы содержат вредный для здоровья угарный газ (CO), который не имеет ни цвета, ни запаха. Соблюдайте следующие меры предосторожности. Несоблюдение этих мер может привести к скапливанию выхлопных газов в салоне, что может стать причиной несчастного случая из-за головокружения, либо может привести к смерти или представлять угрозу здоровью.

■ Важные моменты во время движения

- Держите крышку багажника закрытой.
- Если ощущается запах выхлопных газов в салоне автомобиля даже при закрытой крышке багажника, опустите стекла и как можно быстрее проверьте автомобиль у дилера Toyota.

■ Во время парковки

- Если автомобиль находится в плохо проветриваемом помещении или в закрытом помещении, например, в гараже, выключите двигатель.
- Не оставляйте автомобиль с работающим двигателем на длительное время. Если этого избежать невозможно, припаркуйте автомобиль на открытом пространстве и следите за тем, чтобы выхлопные газы не попали в салон автомобиля.
- Не оставляйте двигатель включенным там, где возможно выпадение снега, или там, где снег уже идет. Если во время работы двигателя вокруг автомобиля нарастают сугробы, выхлопные газы могут скапливаться вокруг и проникать в салон.

■ Выхлопная труба

Следует периодически проверять выхлопную систему. Если появилось отверстие или трещина, вызванная коррозией, повреждение муфты или нетипичный звук выхлопа, обязательно проверьте и отремонтируйте автомобиль у дилера Toyota.

Поездка с детьми

Соблюдайте следующие меры предосторожности, когда дети находятся в автомобиле.

До тех пор, пока ребенок не станет достаточно большим, чтобы правильно надевать ремень безопасности, используйте подходящее детское сиденье.

- Детям рекомендуется сидеть на задних сиденьях во избежание случайного контакта с рычагом переключения передач, переключателем стеклоочистителей и т.д.
- Используйте замок для защиты от детей для задних дверей или переключатель блокировки стекол во избежание открывания двери детьми во время движения или случайного срабатывания электростеклоподъемников.
- Не позволяйте маленьким детям управлять оборудованием, в котором могут застрять или быть защемлены части тела, такими как электростеклоподъемники, капот, багажник, сиденья и т.д.



ПРЕДУПРЕЖДЕНИЕ

Запрещается оставлять детей без присмотра в автомобиле, никогда не давайте детям ключ и не позволяйте детям пользоваться им.

Дети могут завести автомобиль или сдвинуть рычаг переключения передач в нейтральное положение. Также существует опасность травмирования детей, играющих со стеклоподъемниками, потолочным люком, панорамным потолочным люком или другими устройствами автомобиля. Кроме того, перегрев или переохлаждение детей в закрытом автомобиле могут быть для них смертельно опасны.

Детские сиденья

Перед установкой детского сиденья в автомобиль необходимо соблюсти меры предосторожности, учесть разные типы детских сидений, а также способы установки и т.д., указанные в этом руководстве.

Используйте детское сиденье при движении с ребенком, который не может правильно пользоваться ремнем безопасности. В целях безопасности ребенка устанавливайте детское сиденье на заднее сиденье. Обязательно соблюдайте способ установки, указанный в руководстве по эксплуатации, прилагаемом к детскому сиденью.

Содержание

О чем следует помнить	стр. 65
Использование детского сиденья.....	стр. 67
Совместимость детского сиденья для каждого положения сиденья	стр. 73, 80, 88, 93
Способ установки детского сиденья	стр. 101
• Крепление с помощью ремня безопасности.....	стр. 103
• Крепление с помощью нижнего крепления ISOFIX	стр. 106
• Использование верхнего страховочного крепления.....	стр. 109

О чем следует помнить

- Если в вашей стране проживания существуют нормативные акты, касающиеся детских сидений, обратитесь к дилеру Toyota для установки детского сиденья.
 - До тех пор, пока ребенок не станет достаточно большим, чтобы правильно надевать ремень безопасности, используйте детское сиденье.
 - Для Египта, Украины, России, Армении, Казахстана, Тайваня, Аргентины: Выберите детское сиденье, соответствующее возрасту и росту ребенка.
 - Кроме Египта, Украины, России, Армении, Казахстана, Тайваня, Аргентины: Выбирайте детское сиденье, подходящее для вашего автомобиля и соответствующее возрасту и росту ребенка.
 - Для Египта, Украины, России, Армении, Казахстана, Тайваня, Аргентины: Помните, что не все детские сиденья могут быть установлены во всех автомобилях.
- Перед использованием или покупкой детского сиденья проверьте его совместимость с положениями сидений. (→стр. 73, 80, 88, 93)

 **ПРЕДУПРЕЖДЕНИЕ****■ При поездке с ребенком**

Соблюдайте следующие меры предосторожности.

Пренебрежение ими может привести к серьезной травме или смерти.

- Для эффективной защиты ребенка при автомобильной аварии или резкой остановке ребенок должен быть надежно закреплен с помощью ремня безопасности или правильно установленного детского сиденья. Для получения сведений об установке см. руководство по эксплуатации, прилагаемое к детскому сиденью. Общие инструкции по установке имеются в данном руководстве.
- Toyota настоятельно рекомендует использовать надлежащее детское сиденье, соответствующее весу и росту ребенка и устанавливаемое на заднее сиденье. Статистика аварий говорит о том, что размещение ребенка на заднем сиденье более безопасно, чем на переднем сиденье.
- Удерживание ребенка на ваших или чьих-либо руках не заменит детского сиденья. В случае аварии ребенок может быть прижат к ветровому стеклу или зажат между тем, кто его держит, и салоном автомобиля.

■ Обращение с детским сиденьем

Если детское сиденье зафиксировано неправильно, ребенок или другие пассажиры могут получить серьезные травмы и даже погибнуть при внезапном торможении, внезапном повороте или аварии.

- Если автомобиль был подвергнут сильному удару при аварии и т.п., детское сиденье может иметь скрытые повреждения. В этом случае не используйте детское сиденье.
- Для Египта, Украины, России, Армении, Казахстана, Тайваня, Аргентины: В зависимости от детского сиденья установка может быть сложной или невозможной. В этих случаях проверьте, подходит ли детское сиденье для установки в автомобиле. (→стр. 73, 80, 88, 93) Обязательно выполняйте установку и соблюдайте правила пользования после тщательного прочтения описания способа крепления детского сиденья в этом руководстве, а также в руководстве по эксплуатации, прилагаемом к детскому сиденью.
- Кроме Египта, Украины, России, Армении, Казахстана, Тайваня, Аргентины: Убедитесь, что выполнены все инструкции производителя по установке детского сиденья, и что оно надежно зафиксировано.
- Даже если детское сиденье не используется, оно должно быть надежно закреплено. Не оставляйте детское сиденье в незакрепленном виде в пассажирском салоне.
- Если детское сиденье не используется, извлеките его из салона или поместите на хранение в багажник.

Использование детского сиденья

■ При установке детского сиденья на сиденье переднего пассажира (кроме Тайваня)

В целях безопасности ребенка устанавливайте детское сиденье на заднее сиденье. Когда установки детского сиденья на сиденье переднего пассажира невозможно избежать, отрегулируйте сиденье следующим образом и установите детское сиденье.

- Отрегулируйте угол наклона спинки сиденья строго вертикально.

При наличии зазора между детским сиденьем и спинкой сиденья регулируйте угол наклона спинки сиденья, пока не будет обеспечен хороший контакт.

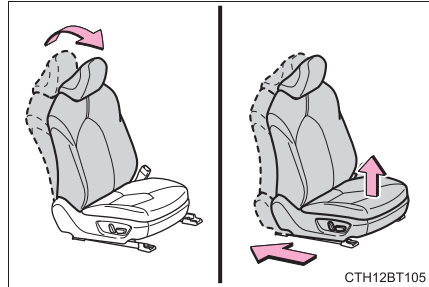

- Полностью сдвиньте сиденье назад.
- Максимально поднимите сиденье.
- Если подголовник создает помеху для детского сиденья, но его можно снять, снимите подголовник.

В противном случае установите подголовник в крайнее верхнее положение.

⚠ ПРЕДУПРЕЖДЕНИЕ

■ При использовании детского сиденья (кроме Тайваня)

Соблюдайте следующие меры предосторожности.

Пренебрежение ими может привести к серьезной травме или смерти.

- Запрещается использовать направленное назад детское сиденье на сиденье переднего пассажира.

В случае аварии быстро надувающаяся подушка безопасности переднего пассажира может стать причиной серьезной травмы или смерти детей.

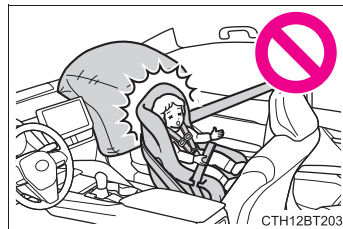

⚠ ПРЕДУПРЕЖДЕНИЕ**■ При использовании детского сиденья (кроме Тайваня)**

- Ярлык(и) на солнцезащитном козырьке со стороны переднего пассажира указывает(ют), что устанавливать направленное назад детское сиденье на сиденье переднего пассажира запрещено.

Сведения о ярлыке(ах) показаны на иллюстрации ниже.

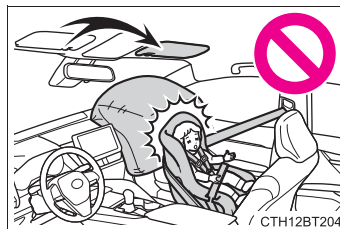

STY12ZY001

ПРЕДУПРЕЖДЕНИЕ

■ При использовании детского сиденья (кроме Тайваня)

- Автомобили с системой классификации переднего пассажира:
Запрещается устанавливать направленное назад детское сиденье на сиденье переднего пассажира, даже если горит индикатор “AIRBAG OFF”. Если направленное назад детское сиденье установлено на сиденье переднего пассажира, в случае аварии удар быстро срабатывающей подушки безопасности переднего пассажира может привести к серьезной или смертельной травме ребенка.
- Автомобили с системой классификации переднего пассажира:
Направленное вперед детское сиденье может устанавливаться на сиденье переднего пассажира только в случае крайней необходимости. Детское сиденье, предусматривающее наличие верхнего ремня, нельзя использовать на сиденье переднего пассажира, поскольку там нет крепления для защелки верхнего ремня.
- Автомобили без системы классификации переднего пассажира:
Если невозможно избежать установки на переднее сиденье, устанавливайте только направленное вперед детское сиденье. При установке направленного вперед детского сиденья на сиденье переднего пассажира отодвиньте сиденье как можно дальше назад. Несоблюдение данной меры может привести к смерти или серьезным травмам в случае срабатывания (надувания) подушек безопасности.
- Автомобили с системой классификации переднего пассажира:
Направленное вперед детское сиденье может устанавливаться на сиденье переднего пассажира только в случае крайней необходимости. При установке направленного вперед детского сиденья на сиденье переднего пассажира отрегулируйте спинку сиденья максимально вертикально, сдвиньте сиденье максимально назад, максимально поднимите сиденье, даже если индикатор “AIRBAG OFF” горит.
Если подголовник создает помеху для установки детского сиденья, но подголовник можно снять, снимите подголовник.
Если снять подголовник невозможно, поднимите его в крайнее верхнее положение.

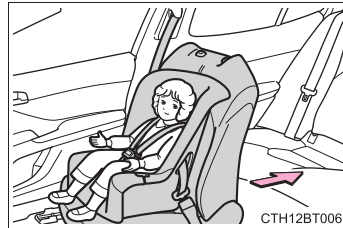

⚠ ПРЕДУПРЕЖДЕНИЕ

■ При использовании детского сиденья (кроме Тайваня)

- Автомобили с боковыми подушками безопасности системы SRS: Даже если ребенок сидит на детском сиденье, не позволяйте ему касаться головой или другими частями тела двери или той части сиденья, в которой расположены боковые подушки безопасности системы SRS. Их срабатывание может быть опасным, а удар может стать причиной смерти или серьезной травмы ребенка.

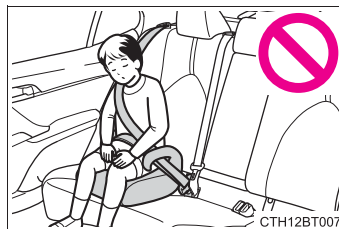

- Автомобили с боковыми подушками и шторками безопасности системы SRS: Даже если ребенок сидит на детском сиденье, не позволяйте ему касаться головой или другими частями тела двери, любой части сиденья, передней или задней стойки или продольных балок крыши, под которыми расположены боковые подушки или шторки безопасности системы SRS. Срабатывание боковых подушек и шторок безопасности системы SRS может быть опасным, а удар может стать причиной серьезной травмы или смерти ребенка.

- При установке сиденья для подростков (дополнительной подушки сиденья, позволяющей детям использовать стандартные ремни безопасности) всегда проверяйте, чтобы плечевая часть ремня располагалась по центру плеча ребенка. Ремень следует расположить подальше от шеи ребенка, но не настолько далеко, чтобы он мог соскользнуть с плеча.

- Используйте детское сиденье, подходящее по возрасту, весу и росту ребенка, и устанавливайте его на заднее сиденье.

- Если сиденье водителя мешает правильной установке и фиксации детского сиденья, установите детское сиденье на правое заднее сиденье (автомобили с левосторонним управлением) или на левое заднее сиденье (автомобили с правосторонним управлением).

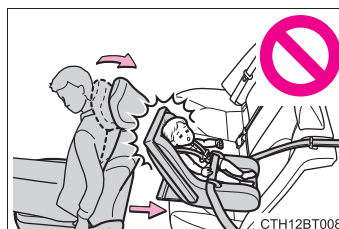

- Отрегулируйте сиденье переднего пассажира так, чтобы оно не мешало детскому сиденью.

⚠ ПРЕДУПРЕЖДЕНИЕ

■ При установке детского сиденья (для Тайваня)

Соблюдайте следующие меры предосторожности.

Пренебрежение ими может привести к серьезной травме или смерти.

- Запрещается использовать детское сиденье на сиденье переднего пассажира.

В случае аварии быстро надувающаяся подушка безопасности переднего пассажира может стать причиной серьезной травмы или смерти детей.

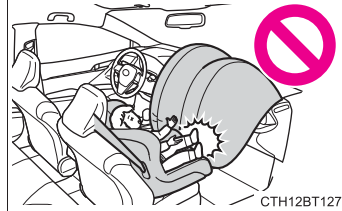
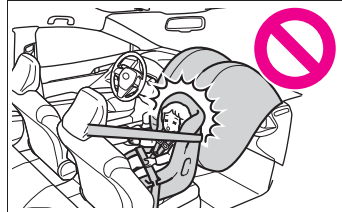

- Ярлык(и) на солнцезащитном козырьке со стороны переднего пассажира указывает, что устанавливать детское сиденье на сиденье переднего пассажира запрещено.

Сведения о ярлыке(ах) показаны на иллюстрации ниже.

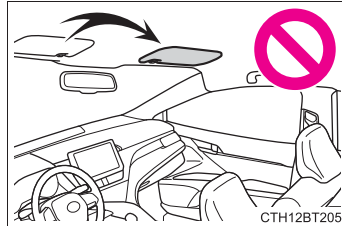

“9L” на иллюстрации не связано с содержанием предупреждающего ярлыка.

⚠ ПРЕДУПРЕЖДЕНИЕ**■ При использовании детского сиденья (для Тайваня)**

Соблюдайте следующие меры предосторожности.

Пренебрежение ими может привести к серьезной травме или смерти.

- Даже если ребенок сидит на детском сиденье, не позволяйте ему/ей касаться головой или другими частями тела двери или любой части сиденья, передних или задних стоек, или продольных балок крыши, под которыми расположены шторки безопасности системы SRS. Надувание шторок безопасности представляет опасность, а удар может стать причиной серьезной травмы или смерти ребенка.



- При установке сиденья для подростков (дополнительной подушки сиденья, позволяющей детям использовать стандартные ремни безопасности) всегда проверяйте, чтобы плечевая часть ремня располагалась по центру плеча ребенка. Ремень следует расположить подальше от шеи ребенка, но не настолько далеко, чтобы он мог соскользнуть с плеча.
- Используйте детское сиденье, подходящее по возрасту, весу и росту ребенка, и устанавливайте его на заднее сиденье.

- Если сиденье водителя не обеспечивает правильной установки и фиксации детского сиденья, установите детское сиденье на заднее правое сиденье.

- Отрегулируйте сиденье переднего пассажира так, чтобы оно не мешало детскому сиденью.

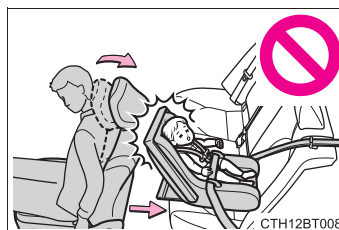

Совместимость детского сиденья для каждого положения сиденья (для Египта)

■ Совместимость детского сиденья для каждого положения сиденья

Совместимость каждого положения сиденья с детскими сиденьями (→стр. 75) отражает тип детских сидений, которые можно использовать, и возможные положения сидений для установки с использованием символов.

Проверьте выбранное детское сиденье вместе со следующим пунктом [Перед проверкой совместимости каждого положения сиденья с детскими сиденьями].

■ Перед проверкой совместимости каждого положения сиденья с детскими сиденьями

1 Проверка стандартов детских сидений.

Используйте детское сиденье, соответствующее UN(ECE) R44*¹ или UN(ECE) R129*^{1, 2}.

Следующий знак разрешения нанесен на детские сиденье, которые соответствуют требованиям.

Проверьте наличие знака разрешения на детском сиденье.

Пример представленного номера норматива

① Знак разрешения UN(ECE) R44*³

Указана весовая группа детей, применимая для знака разрешения UN(ECE) R44.

② Знак разрешения UN(ECE) R129*³

Указана применимая группа роста детей и масса, применимая для знака разрешения UN(ECE) R129.

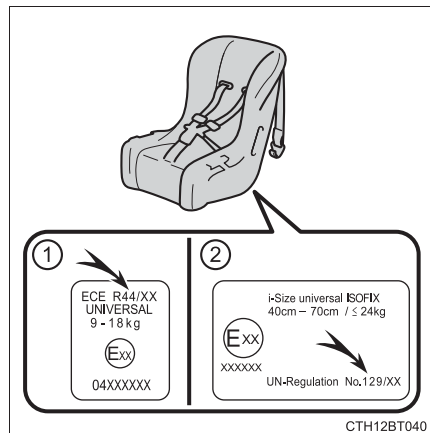

- *1: UN(ECE) R44 и UN(ECE) R129 являются нормативами ООН относительно детских сидений.
- *2: Детские сиденья, упомянутые в данной таблице, могут отсутствовать в продаже за пределами зоны Европейского Союза.
- *3: Указанный знак может отличаться в зависимости от изделия.

2 Проверка категории детского сиденья.

Проверьте знак разрешения детского сиденья по каждой из следующих категорий, для которой подходит детское сиденье.

Кроме того, в случае неуверенности проверьте руководство пользователя, прилагаемое к детскому сиденью, либо обратитесь к продавцу детского сиденья.

- “Универсальное”
- “Полу-универсальное”
- “Ограниченная категория”
- “Категория для конкретного автомобиля”

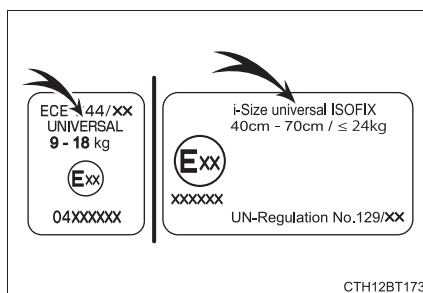

СТН12БТ173

■ Совместимость каждого положения сиденья с детскими сиденьями

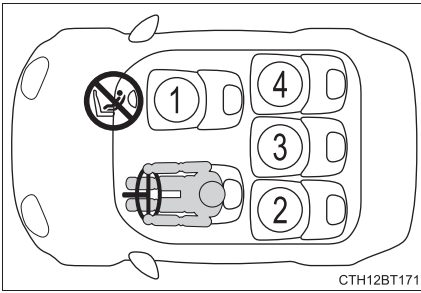

*1, 2, 3 ①	*4 U
*2, 3 ②	U  
*3 ③	U
*2, 3 ④	U  



Пригодно для “универсальной” категории детских сидений, фиксируемых ремнем безопасности.



Подходит для детских сидений размера i-Size и ISOFIX.



Включает точку верхнего страховочного крепления.



Запрещается использовать направленное назад детское сиденье на сиденье переднего пассажира.

*1: Полностью сдвиньте переднее сиденье назад. Если можно отрегулировать высоту сиденья переднего пассажира, переместите его в крайнее верхнее положение.

*2: Отрегулируйте угол наклона спинки сиденья строго вертикально.

При установке направленного вперед детского сиденья, если имеется зазор между детским сиденьем и спинкой сиденья, отрегулируйте угол наклона спинки сиденья, пока не будет обеспечен хороший контакт.

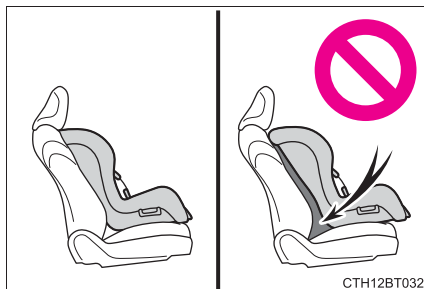

*3: Если подголовник создает помеху для детского сиденья, но его можно снять, снимите подголовник.

В противном случае установите подголовник в крайнее верхнее положение.

*4: Используйте только направленное вперед детское сиденье.

■ Подробная информация об установке детских сидений

Номер положения сиденья	Положение сиденья			
	①	②	③	④
Положение сиденья, подходящее для универсального крепления ремнем (да/нет)	Да Только направленное вперед	Да	Да	Да
Положение сиденья размера i-Size (да/нет)	Нет	Да	Нет	Да
Положение сиденья, подходящее для поперечного крепления (L1/L2/нет)	Нет	Нет	Нет	Нет
Подходящее крепление по направлению лицом назад (R1/R2X/R2/R3/нет)	Нет	R1, R2X, R2, R3	Нет	R1, R2X, R2, R3
Подходящее крепление по направлению лицом вперед (F2X/F2/F3/нет)	Нет	F2X, F2, F3	Нет	F2X, F2, F3
Подходящее крепление сиденья для подростков (B2/B3/нет)	Нет	B2, B3	Нет	B2, B3

Детские сиденья ISOFIX делятся на различные “категории крепления”. Детское сиденье можно использовать в положениях сидений для “крепления”, указанного в таблице выше. Для получения сведений о соответствии “категории крепления” см. следующую таблицу.

Если ваше детское сиденье не имеет “категории крепления” (или не удастся найти информацию в приведенной ниже таблице), см. “список автомобилей”, прилагаемый к детскому сиденью, чтобы найти информацию о совместимости, либо обратитесь к розничному продавцу детского сиденья.

Крепление	Описание
F3	Детские сиденья во весь рост, направленные вперед
F2	Детские сиденья с уменьшенным ростом, направленные вперед
F2X	Детские сиденья с уменьшенным ростом, направленные вперед
R3	Полноразмерные, направленные назад детские сиденья
R2	Малоразмерные, направленные назад детские сиденья
R2X	Малоразмерные, направленные назад детские сиденья
R1	Сиденье для младенца, направленное назад
L1	Сиденье для младенца, направленное поперечно, для установки слева (переносная детская кроватка)
L2	Сиденье для младенца, направленное поперечно, для установки справа (переносная детская кроватка)
B2	Сиденье для подростков
B3	Сиденье для подростков

При закреплении некоторых типов детских сидений на задних сиденьях может быть невозможно правильно использовать ремни безопасности в положениях рядом с детским сиденьем, не создавая ему помех или не снижая эффективности ремня безопасности. Убедитесь, что ремень безопасности плотно расположен поперек плеча и низко на бедрах. Если это не так или он создает помеху детского сиденья, передвиньте его в другое положение.

Пренебрежение ими может привести к серьезной травме или смерти.

- При установке детского сиденья на задних сиденьях отрегулируйте переднее сиденье так, чтобы оно не создавало помехи для ребенка или детского сиденья.
- При установке детского сиденья с опорным основанием, если детское сиденье касается спинки сиденья при закреплении сиденья для грудных детей защелкой в опорном основании, откиньте спинку сиденья назад, пока помеха не исчезнет.

- Если плечевое крепление ремня безопасности находится перед направляющей ремня безопасности детского сиденья, сдвиньте подушку сиденья вперед.

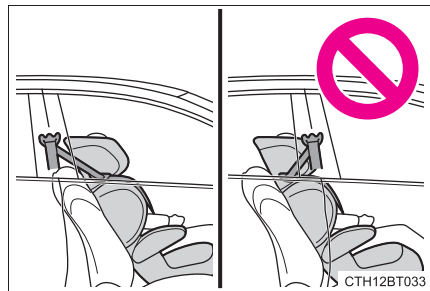

- При установке сиденья для подростков, если ребенок в детском сиденье сидит очень вертикально, отрегулируйте угол наклона спинки сиденья в максимально комфортном положении. А если плечевое крепление ремня безопасности находится перед направляющей ремня безопасности детского сиденья, сдвиньте подушку сиденья вперед.

Совместимость детского сиденья для каждого положения сиденья (для Украины, России, Армении, Казахстана)

■ Совместимость детского сиденья для каждого положения сиденья

Совместимость каждого положения сиденья с детскими сиденьями (→стр. 83) отражает тип детских сидений, которые можно использовать, и возможные положения сидений для установки с использованием символов.

Кроме того, можно выбрать рекомендованное детское сиденье, подходящее для вашего ребенка.

В противном случае проверьте [Рекомендованные детские сиденья и Таблицу совместимости] для получения сведений о рекомендованных детских сиденьях. (→стр. 86)

Проверьте выбранное детское сиденье вместе со следующим пунктом [Перед проверкой совместимости каждого положения сиденья с детскими сиденьями].

■ Перед проверкой совместимости каждого положения сиденья с детскими сиденьями

1 Проверка стандартов детских сидений.

Используйте детское сиденье, соответствующее UN(ECE) R44*¹ или UN(ECE) R129*^{1, 2}.

Следующий знак разрешения нанесен на детские сиденье, которые соответствуют требованиям.

Проверьте наличие знака разрешения на детском сиденье.

Пример представленного номера норматива

① Знак разрешения UN(ECE) R44*³

Указана весовая группа детей, применимая для знака разрешения UN(ECE) R44.

② Знак разрешения UN(ECE) R129*³

Указана применимая группа роста детей и масса, применимая для знака разрешения UN(ECE) R129.

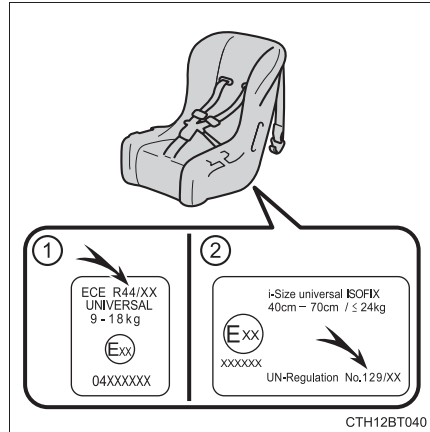

*1: UN(ECE) R44 и UN(ECE) R129 являются нормативами ООН относительно детских сидений.

*2: Детские сиденья, упомянутые в данной таблице, могут отсутствовать в продаже за пределами зоны Европейского Союза.

*3: Указанный знак может отличаться в зависимости от изделия.

2 Проверка категории детского сиденья.

Проверьте знак разрешения детского сиденья по каждой из следующих категорий, для которой подходит детское сиденье.



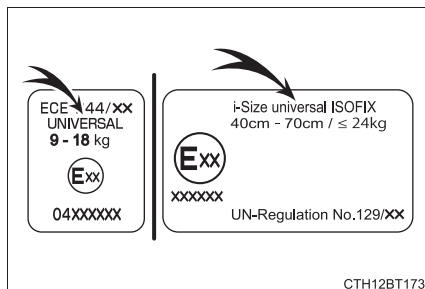

Кроме того, в случае неуверенности проверьте руководство пользователя, прилагаемое к детскому сиденью, либо обратитесь к продавцу детского сиденья.

- “Универсальное”
- “Полу-универсальное”
- “Ограниченная категория”
- “Категория для конкретного автомобиля”

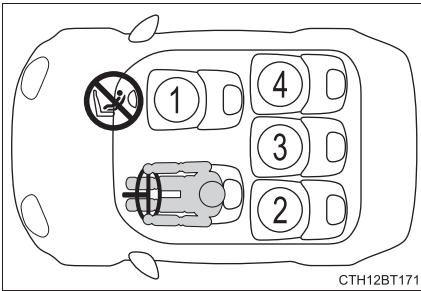

■ Совместимость каждого положения сиденья с детскими сиденьями



*1, 2, 3 ①	*4 U L
*2, 3 ②	U L  
*3 ③	U L
*2, 3 ④	U L  



Пригодно для “универсальной” категории детских сидений, фиксируемых ремнем безопасности.



Подходит для детских сидений, указанных в таблице рекомендованных детских сидений и совместимости (→стр. 86)



Подходит для детских сидений размера i-Size и ISOFIX.



Включает точку верхнего страховочного крепления.



Запрещается использовать направленное назад детское сиденье на сиденье переднего пассажира.

*1: Полностью сдвиньте переднее сиденье назад. Если можно отрегулировать высоту сиденья переднего пассажира, переместите его в крайнее верхнее положение.

*2: Отрегулируйте угол наклона спинки сиденья строго вертикально.

При установке направленного вперед детского сиденья, если имеется зазор между детским сиденьем и спинкой сиденья, отрегулируйте угол наклона спинки сиденья, пока не будет обеспечен хороший контакт.

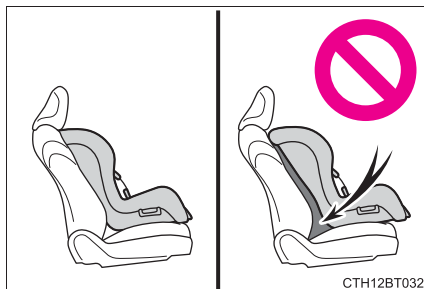

*3: Если подголовник создает помеху для детского сиденья, но его можно снять, снимите подголовник.

В противном случае установите подголовник в крайнее верхнее положение.

*4: Используйте только направленное вперед детское сиденье.

■ Подробная информация об установке детских сидений

Номер положения сиденья	Положение сиденья			
	①	②	③	④
Положение сиденья, подходящее для универсального крепления ремнем (да/нет)	Да Только направленное вперед	Да	Да	Да
Положение сиденья размера i-Size (да/нет)	Нет	Да	Нет	Да
Положение сиденья, подходящее для поперечного крепления (L1/L2/нет)	Нет	Нет	Нет	Нет
Подходящее крепление по направлению лицом назад (R1/R2X/R2/R3/нет)	Нет	R1, R2X, R2, R3	Нет	R1, R2X, R2, R3
Подходящее крепление по направлению лицом вперед (F2X/F2/F3/нет)	Нет	F2X, F2, F3	Нет	F2X, F2, F3
Подходящее крепление сиденья для подростков (B2/B3/нет)	Нет	B2, B3	Нет	B2, B3

Детские сиденья ISOFIX делятся на различные “категории крепления”. Детское сиденье можно использовать в положениях сидений для “крепления”, указанного в таблице выше. Для получения сведений о соответствии “категории крепления” см. следующую таблицу.

Если ваше детское сиденье не имеет “категории крепления” (или не удастся найти информацию в приведенной ниже таблице), см. “список автомобилей”, прилагаемый к детскому сиденью, чтобы найти информацию о совместимости, либо обратитесь к розничному продавцу детского сиденья.

Крепление	Описание
F3	Детские сиденья во весь рост, направленные вперед
F2	Детские сиденья с уменьшенным ростом, направленные вперед
F2X	Детские сиденья с уменьшенным ростом, направленные вперед
R3	Полноразмерные, направленные назад детские сиденья
R2	Малоразмерные, направленные назад детские сиденья
R2X	Малоразмерные, направленные назад детские сиденья
R1	Сиденье для младенца, направленное назад
L1	Сиденье для младенца, направленное поперечно, для установки слева (переносная детская кроватка)
L2	Сиденье для младенца, направленное поперечно, для установки справа (переносная детская кроватка)
B2	Сиденье для подростков
B3	Сиденье для подростков

■ Рекомендованные детские сиденья и Таблица совместимости

Весовые группы	Рекомендованное детское сиденье	Положение сиденья			
		①	②	③	④
0, 0+ Up - 13 kg (кг)	G0+, BABY SAFE PLUS (Да/Нет)	Нет	Да	Да	Да
	G0+ BABY SAFE PLUS с SEAT BELT FIXATION, BASE PLATFORM (да/нет)	Нет	Да	Нет	Да
I 9 - 18 kg (кг)	DUO PLUS (Да/Нет)	Да Крепление только с помощью ремня	Да	Нет	Да
II, III 15 - 36 kg (кг)	KIDFIX XP SICT (Да/Нет)	Нет	Да	Нет	Да
	MAXI PLUS (Да/Нет)	Да Крепление только с помощью ремня	Да	Нет	Да

Детские сиденья, упомянутые в данной таблице, могут отсутствовать в продаже за пределами зоны Европейского Союза.

При закреплении некоторых типов детских сидений на задних сиденьях может быть невозможно правильно использовать ремни безопасности в положениях рядом с детским сиденьем, не создавая ему помех или не снижая эффективности ремня безопасности. Убедитесь, что ремень безопасности плотно расположен поперек плеча и низко на бедрах. Если это не так или он создает помеху детского сиденья, передвиньте его в другое положение.

Пренебрежение ими может привести к серьезной травме или смерти.

- При установке детского сиденья на задних сиденьях отрегулируйте переднее сиденье так, чтобы оно не создавало помехи для ребенка или детского сиденья.
- При установке детского сиденья с опорным основанием, если детское сиденье касается спинки сиденья при закреплении сиденья для грудных детей защелкой в опорном основании, откиньте спинку сиденья назад, пока помеха не исчезнет.

- Если плечевое крепление ремня безопасности находится перед направляющей ремня безопасности детского сиденья, сдвиньте подушку сиденья вперед.

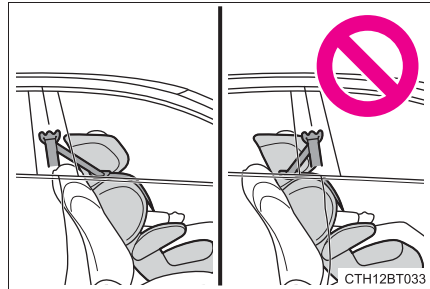

- При установке сиденья для подростков, если ребенок в детском сиденье сидит очень вертикально, отрегулируйте угол наклона спинки сиденья в максимально комфортном положении. А если плечевое крепление ремня безопасности находится перед направляющей ремня безопасности детского сиденья, сдвиньте подушку сиденья вперед.

Совместимость детского сиденья для каждого положения сиденья (для Тайваня)

■ Совместимость детского сиденья для каждого положения сиденья

Совместимость каждого положения сиденья с детскими сиденьями (→стр. 90) отражает тип детских сидений, которые можно использовать, и возможные положения сидений для установки с использованием символов.

Проверьте выбранное детское сиденье вместе со следующим пунктом [Перед проверкой совместимости каждого положения сиденья с детскими сиденьями].

■ Перед проверкой совместимости каждого положения сиденья с детскими сиденьями

1 Проверка стандартов детских сидений.

Используйте детское сиденье, соответствующее UN(ECE) R44*¹ или UN(ECE) R129*^{1, 2}.

Следующий знак разрешения нанесен на детские сиденье, которые соответствуют требованиям.

Проверьте наличие знака разрешения на детском сиденье.

Пример представленного номера норматива

① Знак разрешения UN(ECE) R44*³

Указана весовая группа детей, применимая для знака разрешения UN(ECE) R44.

② Знак разрешения UN(ECE) R129*³

Указана применимая группа роста детей и масса, применимая для знака разрешения UN(ECE) R129.

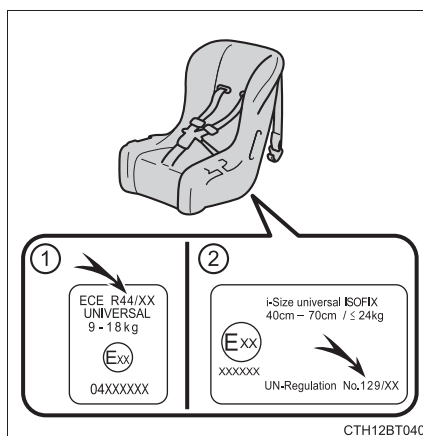

- *1: UN(ECE) R44 и UN(ECE) R129 являются нормативами ООН относительно детских сидений.
- *2: Детские сиденья, упомянутые в данной таблице, могут отсутствовать в продаже за пределами зоны Европейского Союза.
- *3: Указанный знак может отличаться в зависимости от изделия.

2 Проверка категории детского сиденья.



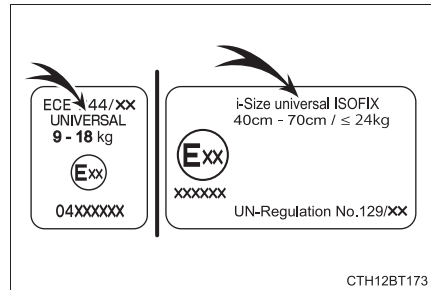

Проверьте знак разрешения детского сиденья по каждой из следующих категорий, для которой подходит детское сиденье.

Кроме того, в случае неуверенности проверьте руководство пользователя, прилагаемое к детскому сиденью, либо обратитесь к продавцу детского сиденья.

- “Универсальное”
- “Полу-универсальное”
- “Ограниченная категория”
- “Категория для конкретного автомобиля”

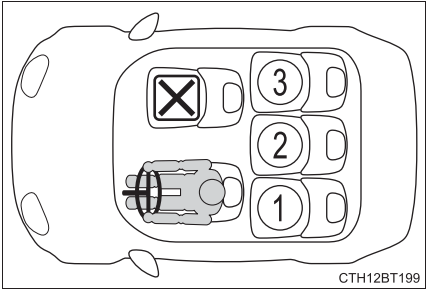

■ Совместимость каждого положения сиденья с детскими сиденьями

 <p style="text-align: right; font-size: small;">СТН12ВТ199</p>	<p>①</p>	
	<p>②</p>	
	<p>③</p>	



Пригодно для “универсальной” категории детских сидений, фиксируемых ремнем безопасности.



Подходит для детских сидений размера i-Size и ISOFIX.



Включает точку верхнего страховочного крепления.



Не подходит для детских сидений.

■ Подробная информация об установке детских сидений

Номер положения сиденья	Положение сиденья		
	①	②	③
Положение сиденья, подходящее для универсального крепления ремнем (да/нет)	Да	Да	Да
Положение сиденья размера i-Size (да/нет)	Да	Нет	Да
Положение сиденья, подходящее для поперечного крепления (L1/L2/нет)	Нет	Нет	Нет
Подходящее крепление по направлению лицом назад (R1/R2X/R2/R3/нет)	R1, R2X, R2, R3	Нет	R1, R2X, R2, R3
Подходящее крепление по направлению лицом вперед (F2X/F2/F3/нет)	F2X, F2, F3	Нет	F2X, F2, F3
Подходящее крепление сиденья для подростков (B2/B3/нет)	B2, B3	Нет	B2, B3

Детские сиденья ISOFIX делятся на различные “категории крепления”. Детское сиденье можно использовать в положениях сидений для “крепления”, указанного в таблице выше. Для получения сведений о соответствии “категории крепления” см. следующую таблицу.

Если ваше детское сиденье не имеет “категории крепления” (или не удастся найти информацию в приведенной ниже таблице), см. “список автомобилей”, прилагаемый к детскому сиденью, чтобы найти информацию о совместимости, либо обратитесь к розничному продавцу детского сиденья.

Крепление	Описание
F3	Детские сиденья во весь рост, направленные вперед
F2	Детские сиденья с уменьшенным ростом, направленные вперед
F2X	Детские сиденья с уменьшенным ростом, направленные вперед
R3	Полноразмерные, направленные назад детские сиденья
R2	Малоразмерные, направленные назад детские сиденья
R2X	Малоразмерные, направленные назад детские сиденья
R1	Сиденье для младенца, направленное назад
L1	Сиденье для младенца, направленное поперечно, для установки слева (переносная детская кроватка)
L2	Сиденье для младенца, направленное поперечно, для установки справа (переносная детская кроватка)
B2	Сиденье для подростков
B3	Сиденье для подростков

При закреплении некоторых типов детских сидений на задних сиденьях может быть невозможно правильно использовать ремни безопасности в положениях рядом с детским сиденьем, не создавая ему помех или не снижая эффективности ремня безопасности. Убедитесь, что ремень безопасности плотно расположен поперек плеча и низко на бедрах. Если это не так или он создает помеху детского сиденья, передвиньте его в другое положение.

Пренебрежение ими может привести к серьезной травме или смерти.

- При установке детского сиденья на задних сиденьях отрегулируйте переднее сиденье так, чтобы оно не создавало помехи для ребенка или детского сиденья.

Совместимость детского сиденья для каждого положения сиденья (для Аргентины)

■ Совместимость детского сиденья для каждого положения сиденья

Совместимость каждого положения сиденья с детскими сиденьями (→стр. 96) отражает тип детских сидений, которые можно использовать, и возможные положения сидений для установки с использованием символов.

Кроме того, можно выбрать рекомендованное детское сиденье, подходящее для вашего ребенка.

В противном случае проверьте [Рекомендованные детские сиденья и Таблицу совместимости] для получения сведений о рекомендованных детских сиденьях. (→стр. 99)

Проверьте выбранное детское сиденье вместе со следующим пунктом [Перед проверкой совместимости каждого положения сиденья с детскими сиденьями].

■ Перед проверкой совместимости каждого положения сиденья с детскими сиденьями

1 Проверка стандартов детских сидений.

Используйте детское сиденье, соответствующее UN(ECE) R44*¹ или UN(ECE) R129*^{1, 2}.

Следующий знак разрешения нанесен на детские сиденье, которые соответствуют требованиям.

Проверьте наличие знака разрешения на детском сиденье.

Пример представленного номера норматива

① Знак разрешения UN(ECE) R44*³

Указана весовая группа детей, применимая для знака разрешения UN(ECE) R44.

② Знак разрешения UN(ECE) R129*³

Указана применимая группа роста детей и масса, применимая для знака разрешения UN(ECE) R129.

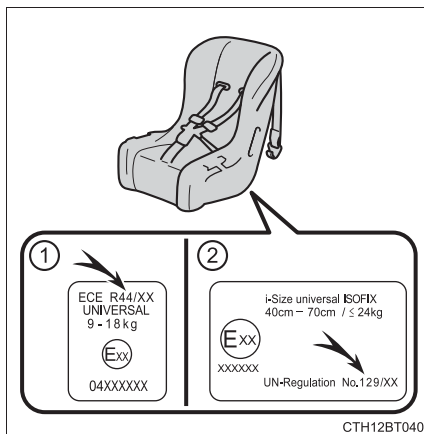

*1: UN(ECE) R44 и UN(ECE) R129 являются нормативами ООН относительно детских сидений.

*2: Детские сиденья, упомянутые в данной таблице, могут отсутствовать в продаже за пределами зоны Европейского Союза.

*3: Указанный знак может отличаться в зависимости от изделия.

2 Проверка категории детского сиденья.

Проверьте знак разрешения детского сиденья по каждой из следующих категорий, для которой подходит детское сиденье.

Кроме того, в случае неуверенности проверьте руководство пользователя, прилагаемое к детскому сиденью, либо обратитесь к продавцу детского сиденья.

- “Универсальное”
- “Полу-универсальное”
- “Ограниченная категория”
- “Категория для конкретного автомобиля”

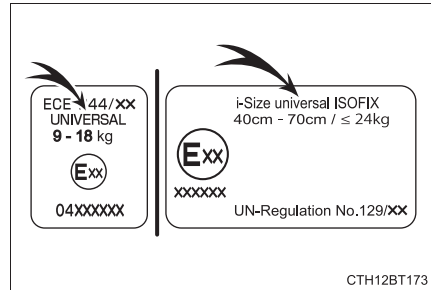

■ Совместимость каждого положения сиденья с детскими сиденьями

	<p>^{*1, 2, 3}</p> <p>①</p>	<p>^{*4}</p> <p>U</p>
	<p>^{*2, 3}</p> <p>②</p>	<p>U L i</p> <p></p>
	<p>^{*3}</p> <p>③</p>	<p>U</p>
	<p>^{*2, 3}</p> <p>④</p>	<p>U L i</p> <p></p>



Пригодно для “универсальной” категории детских сидений, фиксируемых ремнем безопасности.



Подходит для детских сидений, указанных в таблице рекомендованных детских сидений и совместимости (→стр. 99)



Подходит для детских сидений размера i-Size и ISOFIX.



Включает точку верхнего страховочного крепления.



Запрещается использовать направленное назад детское сиденье на сиденье переднего пассажира.

*1: Полностью сдвиньте переднее сиденье назад. Если можно отрегулировать высоту сиденья переднего пассажира, переместите его в крайнее верхнее положение.

*2: Отрегулируйте угол наклона спинки сиденья строго вертикально. При установке направленного вперед детского сиденья, если имеется зазор между детским сиденьем и спинкой сиденья, отрегулируйте угол наклона спинки сиденья, пока не будет обеспечен хороший контакт.

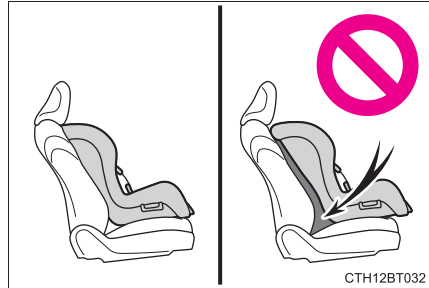

*3: Если подголовник создает помеху для детского сиденья, но его можно снять, снимите подголовник. В противном случае установите подголовник в крайнее верхнее положение.

*4: Используйте только направленное вперед детское сиденье.

■ Подробная информация об установке детских сидений

Номер положения сиденья	Положение сиденья			
	①	②	③	④
Положение сиденья, подходящее для универсального крепления ремнем (да/нет)	Да Только направленное вперед	Да	Да	Да
Положение сиденья размера i-Size (да/нет)	Нет	Да	Нет	Да
Положение сиденья, подходящее для поперечного крепления (L1/L2/нет)	Нет	Нет	Нет	Нет
Подходящее крепление по направлению лицом назад (R1/R2X/R2/R3/нет)	Нет	R1, R2X, R2, R3	Нет	R1, R2X, R2, R3
Подходящее крепление по направлению лицом вперед (F2X/F2/F3/нет)	Нет	F2X, F2, F3	Нет	F2X, F2, F3
Подходящее крепление сиденья для подростков (B2/B3/нет)	Нет	B2, B3	Нет	B2, B3

Детские сиденья ISOFIX делятся на различные “категории крепления”. Детское сиденье можно использовать в положениях сидений для “крепления”, указанного в таблице выше. Для получения сведений о соответствии “категории крепления” см. следующую таблицу.

Если ваше детское сиденье не имеет “категории крепления” (или не удастся найти информацию в приведенной ниже таблице), см. “список автомобилей”, прилагаемый к детскому сиденью, чтобы найти информацию о совместимости, либо обратитесь к розничному продавцу детского сиденья.

Крепление	Описание
F3	Детские сиденья во весь рост, направленные вперед
F2	Детские сиденья с уменьшенным ростом, направленные вперед
F2X	Детские сиденья с уменьшенным ростом, направленные вперед
R3	Полноразмерные, направленные назад детские сиденья
R2	Малоразмерные, направленные назад детские сиденья
R2X	Малоразмерные, направленные назад детские сиденья
R1	Сиденье для младенца, направленное назад
L1	Сиденье для младенца, направленное поперечно, для установки слева (переносная детская кроватка)
L2	Сиденье для младенца, направленное поперечно, для установки справа (переносная детская кроватка)
B2	Сиденье для подростков
B3	Сиденье для подростков

■ Рекомендованные детские сиденья и Таблица совместимости

Весовые группы	Рекомендованное детское сиденье	Положение сиденья			
		①	②	③	④
0, 0+ Up - 13 kg (кг)	MIDI 2 (Да/Нет)	Нет	Да	Нет	Да
I 9 - 18 kg (кг)	MIDI 2 (Да/Нет)	Нет	Да	Нет	Да

Детские сиденья, упомянутые в данной таблице, могут отсутствовать в продаже за пределами ЛАТИНОАМЕРИКАНСКОГО РЕГИОНА.

При закреплении некоторых типов детских сидений на задних сиденьях может быть невозможно правильно использовать ремни безопасности в положениях рядом с детским сиденьем, не создавая ему помех или не снижая эффективности ремня безопасности. Убедитесь, что ремень безопасности плотно расположен поперек плеча и низко на бедрах. Если это не так или он создает помеху детского сиденья, передвиньте его в другое положение.

Пренебрежение ими может привести к серьезной травме или смерти.

- При установке детского сиденья на задних сиденьях отрегулируйте переднее сиденье так, чтобы оно не создавало помехи для ребенка или детского сиденья.
- При установке детского сиденья с опорным основанием, если детское сиденье касается спинки сиденья при закреплении сиденья для грудных детей защелкой в опорном основании, откиньте спинку сиденья назад, пока помеха не исчезнет.
- Если плечевое крепление ремня безопасности находится перед направляющей ремня безопасности детского сиденья, сдвиньте подушку сиденья вперед.

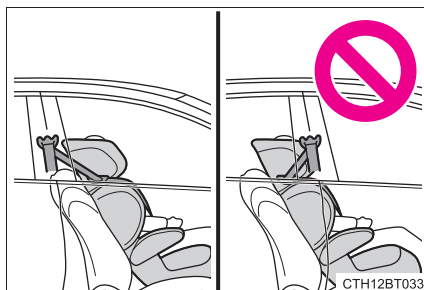

- При установке сиденья для подростков, если ребенок в детском сиденье сидит очень вертикально, отрегулируйте угол наклона спинки сиденья в максимально комфортном положении. А если плечевое крепление ремня безопасности находится перед направляющей ремня безопасности детского сиденья, сдвиньте подушку сиденья вперед.

Способ установки детского сиденья

Проверьте в руководстве по эксплуатации, прилагаемом к детскому сиденью, правила установки детского сиденья.

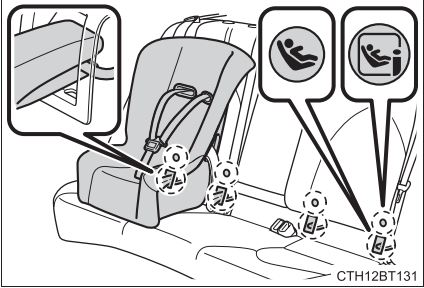
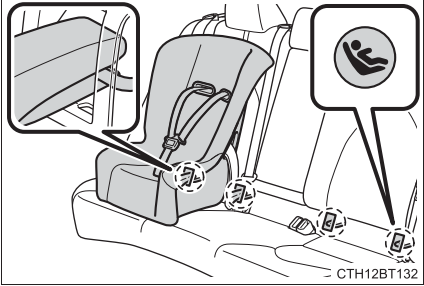
	Способ установки	Страница
<p>Крепление ремнем безопасности</p>		<p>стр. 103</p>
<p>Установка нижнего крепления ISOFIX</p>	<p>► Кроме Кореи</p>  <p>► Для Кореи</p> 	<p>стр. 106</p>

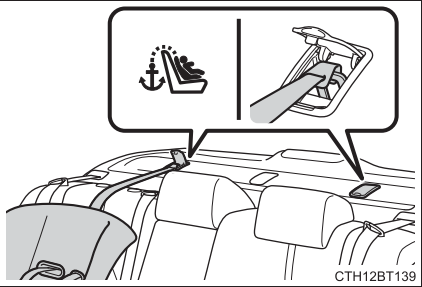
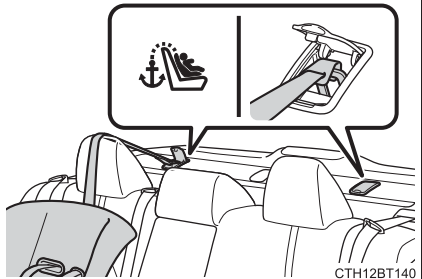
	Способ установки	Страница
Установка крепления верхнего ремня	<p data-bbox="445 153 878 209">▶ Сиденья с регулируемыми подголовниками</p>  <p data-bbox="777 499 860 515">СТН12ВТ139</p>	стр. 109
	<p data-bbox="445 536 878 592">▶ Сиденья со встроенными регулируемыми подголовниками</p>  <p data-bbox="777 876 860 892">СТН12ВТ140</p>	

Детское сиденье, закрепленное с помощью ремня безопасности

■ Установка детского сиденья с помощью ремня безопасности

Устанавливайте детское сиденье согласно руководству по эксплуатации, прилагаемому к детскому сиденью.

Если ваше детское сиденье не относится к “универсальной” категории (или не удастся найти необходимую информацию в таблице), см. “Список автомобилей”, прилагаемый производителем детского сиденья, чтобы найти информацию о различных возможных положениях установки, либо проверьте совместимость, обратившись к продавцу детского сиденья. (→стр. 74, 75, 82, 83, 89, 90, 95, 96)

1 Отрегулируйте сиденье

► При использовании сиденья переднего пассажира

Если невозможно избежать установки детского сиденья на сиденье переднего пассажира, см. стр. 67 для регулировки сиденья переднего пассажира.

► При использовании заднего сиденья откидного типа

Отрегулируйте угол наклона спинки сиденья строго вертикально.

При установке направленного вперед детского сиденья, если имеется зазор между детским сиденьем и спинкой сиденья, отрегулируйте угол наклона спинки сиденья, пока не будет обеспечен хороший контакт.

2 Если подголовник мешает установке детского сиденья и его можно снять, снимите подголовник.

В противном случае установите подголовник в крайнее верхнее положение. (→стр. 229)

3 Пропустите ремень безопасности через детское сиденье и вставьте язычок ремня в замок. Проверьте, чтобы ремень не был перекручен. Надежно закрепите ремень безопасности на детском сиденье согласно инструкциям, прилагаемым к детскому сиденью.

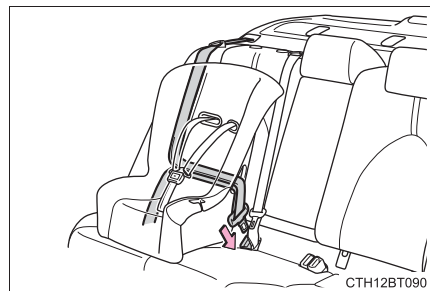

- 4 Если детское сиденье не оборудовано блокировкой (функция блокировки ремня безопасности), зафиксируйте детское сиденье с помощью крепежной скобы.

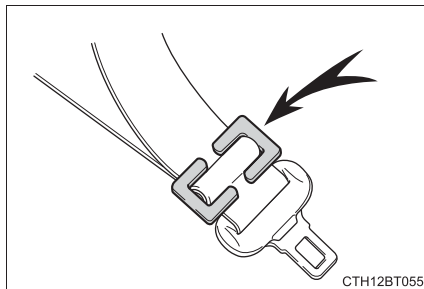

- 5 После установки осторожно покачайте детское сиденье вперед и назад, чтобы убедиться в надежности фиксации. (→стр. 105)

■ Снятие детского сиденья, установленного с помощью ремня безопасности

Нажмите кнопку фиксатора замка и полностью вытяните ремень безопасности.

При разблокировке замка детское сиденье может подпрыгнуть из-за отскока подушки сиденья. Разблокируйте замок, удерживая детское сиденье.

Поскольку ремень безопасности автоматически втягивается, медленно возвращайте его в положение хранения.

■ При установке детского сиденья

Для установки детского сиденья может потребоваться крепежная скоба. Следуйте инструкциям производителя сиденья. Если детское сиденье не оснащено крепежной скобой, данную деталь можно приобрести у дилера Toyota: Крепежная скоба для детских сидений (Деталь № 73119-22010)

**ПРЕДУПРЕЖДЕНИЕ****■ При установке детского сиденья**

Соблюдайте следующие меры предосторожности.

Пренебрежение ими может привести к серьезной травме или смерти.

- Не позволяйте детям играть с ремнем безопасности. Если ремень безопасности перекрутится вокруг шеи ребенка, это может привести к удушью или другим серьезным травмам и, возможно, к летальному исходу. Если это произошло, и замок не расстегивается, разрежьте ремень ножницами.
- Убедитесь, что ремень и язычок надежно зафиксированы, а ремень безопасности не перекручен.
- Покачайте детское сиденье влево и вправо, вперед и назад, чтобы убедиться в надежности установки.
- Запрещается регулировать сиденье, после того как на нем зафиксировано детское сиденье.
- При установке сиденья для подростков (дополнительной подушки сиденья, позволяющей детям использовать стандартные ремни безопасности) всегда проверяйте, чтобы плечевая часть ремня располагалась по центру плеча ребенка. Ремень следует расположить подальше от шеи ребенка, но не настолько далеко, чтобы он мог соскользнуть с плеча.
- Следуйте всем инструкциям производителя, указанным в руководстве по установке детского сиденья.

Детское сиденье, закрепляемое с помощью нижнего крепления ISOFIX

■ Нижние крепления ISOFIX (детское сиденье ISOFIX)

Нижние крепления предназначены для крайних задних сидений. (Метки, демонстрирующие местоположение креплений, прикреплены к сиденьям.)

▶ Кроме Кореи

▶ Для Кореи

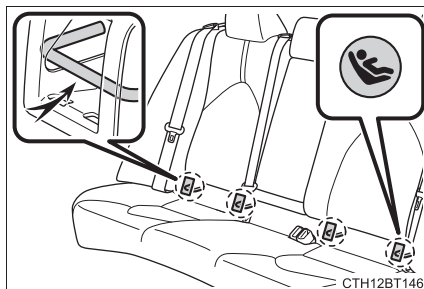
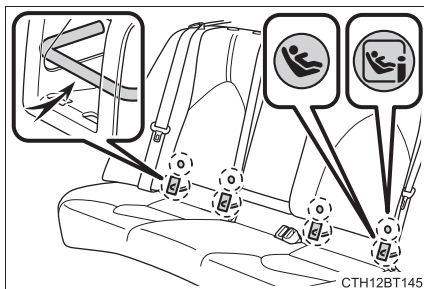

■ Установка с использованием нижних креплений ISOFIX (детское сиденье ISOFIX)

Устанавливайте детское сиденье согласно руководству по эксплуатации, прилагаемому к детскому сиденью.

Если ваше детское сиденье не относится к “универсальной” категории (или не удастся найти необходимую информацию в таблице), см. “Список автомобилей”, прилагаемый производителем детского сиденья, чтобы найти информацию о различных возможных положениях установки, либо проверьте совместимость, обратившись к продавцу детского сиденья. (→стр. 74, 75, 82, 83, 89, 90, 95, 96)

1 Отрегулируйте сиденье

▶ При использовании заднего сиденья откидного типа

Отрегулируйте угол наклона спинки сиденья строго вертикально.

При установке направленного вперед детского сиденья, если имеется зазор между детским сиденьем и спинкой сиденья, отрегулируйте угол наклона спинки сиденья, пока не будет обеспечен хороший контакт.

2 Если подголовник мешает установке детского сиденья и его можно снять, снимите подголовник.

В противном случае установите подголовник в крайнее верхнее положение. (→стр. 229)

- 3 Снимите кожухи креплений.

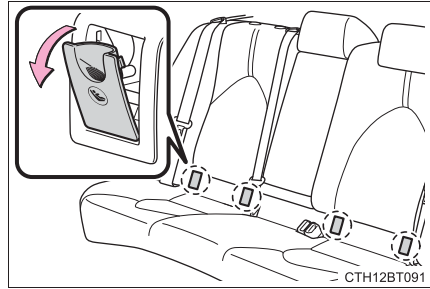

- 4 Проверьте положения специальных крепежных планок и установите детское сиденье на сиденье. Штанги установлены за кожухами креплений.

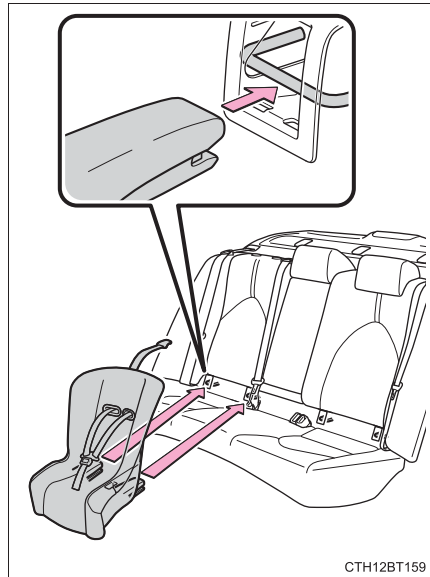

- 5 После установки осторожно покачайте детское сиденье вперед и назад, чтобы убедиться в надежности фиксации. (→стр. 105)

■ При использовании “MIDI 2” (для стран Латинской Америки*)

Отрегулируйте опору и крепления ISOFIX следующим образом:

- ① Зафиксируйте крепления ISOFIX там, где можно увидеть номер 2.
- ② Зафиксируйте опору там, где можно увидеть 4 отверстия.

*: Аргентина, Аруба и Кюрасао

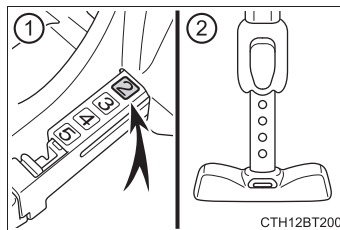

ПРЕДУПРЕЖДЕНИЕ

■ При установке детского сиденья

Соблюдайте следующие меры предосторожности.

Пренебрежение ими может привести к серьезной травме или смерти.

- Запрещается регулировать сиденье, после того как на нем зафиксировано детское сиденье.
- При использовании нижних креплений убедитесь, что вокруг них нет посторонних предметов, а ремень безопасности не захвачен за детским сиденьем.
- Следуйте всем инструкциям производителя, указанным в руководстве по установке детского сиденья.

Использование верхнего страховочного крепления

■ Верхние страховочные крепления

Верхние страховочные крепления установлены для каждого заднего крайнего сиденья.

Используйте крепления якорного ремня с помощью верхнего ремня.

- ▶ Сиденья с регулируемыми подголовниками
- ▶ Сиденья со встроенными регулируемыми подголовниками

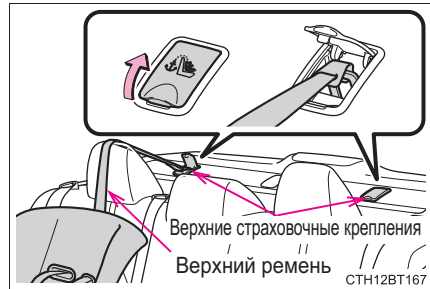
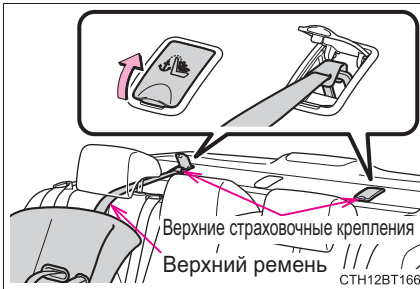

■ Крепления верхнего ремня на верхнем страховочном креплении

Устанавливайте детское сиденье согласно руководству по эксплуатации, прилагаемому к детскому сиденью.

- 1 Установите подголовник в крайнее верхнее положение.

Если подголовник создает помеху для детского сиденья или верхнего ремня, но его можно снять, снимите подголовник. (→стр. 229)

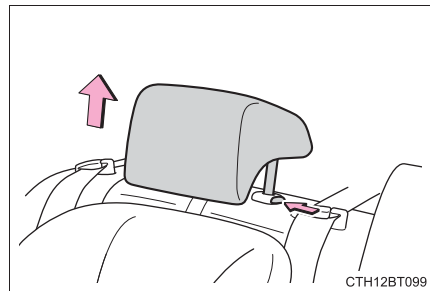

- 2 Откройте крышку верхнего страховочного крепления, защелкните крюк на этом креплении и затяните верхний ремень.

Убедитесь, что верхний ремень надежно зафиксирован. (→стр. 105)

При установке детского сиденья с поднятым подголовником обязательно проденьте верхний ремень под подголовником.

- ▶ Сиденья с регулируемыми подголовниками ▶ Сиденья со встроенными регулируемыми подголовниками

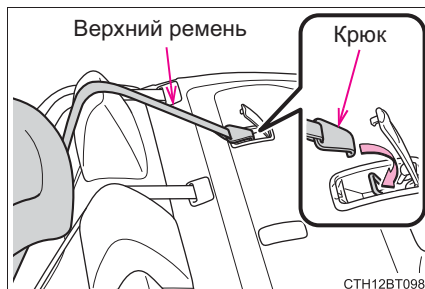
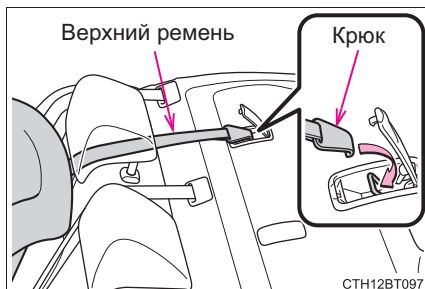

⚠ ПРЕДУПРЕЖДЕНИЕ

■ При установке детского сиденья

Соблюдайте следующие меры предосторожности.

Пренебрежение ими может привести к серьезной травме или смерти.

- Плотно закрепите верхний ремень и убедитесь, что ремень безопасности не перекручивается.
- Не прикрепляйте верхний ремень к чему-либо, кроме верхнего страховочного крепления.
- Запрещается регулировать сиденье, после того как на нем зафиксировано детское сиденье.
- Следуйте всем инструкциям производителя, указанным в руководстве по установке детского сиденья.
- При установке детского сиденья с поднятым подголовником после его поднятия и последующего крепления верхнего страховочного крепления не опускайте подголовник.

⚠ ВНИМАНИЕ!

■ Верхнее страховочное крепление

Когда они не используются, обязательно закройте крышку. Если она останется открытой, крышка может быть повреждена.

ЭРА-ГЛОНАСС/ЭВАК*1, 2, 3

Система экстренного вызова – это система, установленная на транспортном средстве, осуществляющая определение (на основе использования сигналов ГЛОНАСС (GLONASS [Global Navigation Satellite System]) и GPS [Global Positioning System]) координат места нахождения транспортного средства и направления его движения и обеспечивающая формирование и передачу (в некорректируемом виде) информации о транспортном средстве при дорожно-транспортных и иных происшествиях на автомобильных дорогах стран, в которых действуют службы экстренного уведомления, а также двустороннюю голосовую связь транспортного средства с оператором системы ЭРА-ГЛОНАСС/ЭВАК посредством сотовых сетей (GSM).

Экстренный вызов в диспетчерский центр ЭРА-ГЛОНАСС/ЭВАК можно выполнять в автоматическом режиме (через систему Automatic Collision Notification) или в ручном режиме (нажатием кнопки «SOS»).

Оборудование транспортного средства данным устройством является обязательным требованием в соответствии с техническим регламентом Таможенного Союза.

Компоненты системы

- ① Микрофон
- ② Индикаторы
- ③ Кнопка «SOS»*

*: Эта кнопка предназначена для связи с оператором системы ЭРА-ГЛОНАСС/ЭВАК.

Иные кнопки SOS, имеющиеся в других системах автомобиля, не относятся к устройству и не предназначены для связи с оператором системы ЭРА-ГЛОНАСС/ЭВАК.

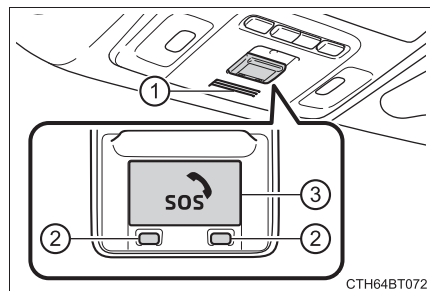

*1: При наличии

*2: Функционирует в регионах, в которых действуют службы экстренного уведомления.

За дополнительной информацией обращайтесь к дилеру Toyota.

*3: Название системы зависит от страны использования.

Службы экстренного уведомления

■ Режим автоматического срабатывания экстренного вызова

При срабатывании любой из подушек безопасности система осуществляет автоматический вызов в диспетчерский центр ЭРА-ГЛОНАСС/ЭВАК.* При этом оператор получает информацию о точных координатах автомобиля, времени происшествия и VIN автомобиля и пытается поговорить с лицами, находящимися в автомобиле, для оценки ситуации. Если водитель и пассажиры не отвечают, оператор автоматически классифицирует вызов как экстренный, обращается в ближайшую службу экстренной помощи (например, по номеру 112), описывает ситуацию и запрашивает отправку специалистов на место происшествия.

*: В некоторых случаях вызов осуществить невозможно. (→стр. 114)

■ Экстренный вызов в ручном режиме

В экстренном случае нажмите кнопку «SOS», чтобы связаться с центром управления ЭРА-ГЛОНАСС/ЭВАК.* Оператор центра определяет местоположение автомобиля, оценивает ситуацию и направляет необходимую помощь.

Если вы случайно нажали кнопку «SOS», сообщите оператору, что вы не находитесь в экстренной ситуации.

*: В некоторых случаях вызов осуществить невозможно. (→стр. 114)

Индикаторы

Когда переключатель двигателя переведен в режим IGNITION ON, красный индикатор горит в течение 10 секунд, а затем загорается зеленый индикатор, показывая, что система включена. Индикаторы означают следующее:

- Если зеленый индикатор загорается и горит постоянно, система включена.
- Если зеленый индикатор мигает два раза в секунду, это означает, что осуществляется экстренный вызов (в автоматическом или ручном режиме).
- Если не горит ни один индикатор, система не включена.
- Если красный индикатор загорается не сразу после перевода переключателя двигателя в режим IGNITION ON, система может быть неисправна или может быть разряжен резервный аккумулятор.
- Если красный индикатор мигает приблизительно в течение 30 секунд во время совершения экстренного вызова, это означает, что вызов прерван или что сигнал мобильной сети слабый.

Срок службы резервного аккумулятора не превышает 3 лет.

Режим тестирования устройства

Режим тестирования предусмотрен для проверки работоспособности системы экстренного вызова. Для тестирования устройства обратитесь к дилеру Toyota.

■ Информация о бесплатном программном обеспечении/с открытым исходным кодом

Это изделие содержит бесплатное программное обеспечение/программное обеспечение с открытым исходным кодом (FOSS). Сведения о лицензии и/или исходный код такого FOSS можно найти по следующему адресу URL.

<http://www.opensourceautomotive.com/dcm/toyota/>

**ПРЕДУПРЕЖДЕНИЕ****■ Когда экстренный вызов осуществить невозможно**

- В перечисленных ниже ситуациях совершение экстренного вызова может оказаться невозможным. В таких случаях передайте сообщение в службы экстренного реагирования (например, вызов на номер 112 и т.п.) другим способом, например по расположенному рядом стационарному телефону.
- Даже когда автомобиль находится в зоне охвата мобильной сети, может оказаться сложно соединиться с диспетчерским центром ЭРА-ГЛОНАСС/ЭВАК в случае плохого приема или занятой линии. В таких случаях, несмотря на попытки системы соединиться с диспетчерским центром ЭРА-ГЛОНАСС/ЭВАК, у вас может не получиться совершить экстренный вызов в диспетчерский центр ЭРА-ГЛОНАСС/ЭВАК и обратиться в службы экстренного реагирования.
- Когда автомобиль находится вне зоны охвата мобильной сети, экстренный вызов не может быть осуществлен.
- Если соответствующее оборудование (например, панель кнопки «SOS», индикаторы, микрофон, динамик, DCM (телекоммуникационный блок), антенна или соединяющие оборудование провода) неисправно или повреждено, экстренный вызов не может быть осуществлен.
- Во время экстренного вызова система повторяет попытки соединения с диспетчерским центром ЭРА-ГЛОНАСС/ЭВАК. Однако если она не может соединиться с диспетчерским центром ЭРА-ГЛОНАСС/ЭВАК из-за слабого радиосигнала, система может не подключиться к мобильной сети и вызов будет завершен без подключения. Красный индикатор мигает приблизительно в течение 30 секунд, указывая на то, что подключение не осуществилось.
- Это устройство может не работать после удара по нему.
- Если разряжен аккумулятор или отсутствует подключение, система может не связаться с диспетчерским центром ЭРА-ГЛОНАСС/ЭВАК.

■ Когда система экстренного вызова заменяется новой

Система экстренного вызова должна быть зарегистрирована. Обратитесь к дилеру Toyota.

**ПРЕДУПРЕЖДЕНИЕ****■ В целях безопасности**

- Соблюдайте меры безопасности при вождении.
Функцией этой системы является помощь в совершении экстренных вызовов в случае ДТП или экстренных ситуаций со здоровьем, она не защищает водителя или пассажиров. Соблюдайте меры безопасности при вождении и всегда пристегивайте ремни безопасности.
- В экстренной ситуации жизнь человека является наивысшим приоритетом.
- Если Вы почувствовали запах гари или другой необычный запах, не оставайтесь внутри автомобиля – немедленно эвакуируйтесь в безопасную зону.
- Поскольку система подушек безопасности обнаруживает удары, автоматическое оповещение может не всегда синхронизироваться с работой этой системы. (Если удар осуществлен по задней части автомобиля и т.п.)
- В целях безопасности не совершайте экстренный вызов во время управления автомобилем.
Совершение вызовов во время управления автомобилем может привести к неправильному управлению рулевым колесом, что может привести к ДТП. Остановите автомобиль и проверьте безопасность обстановки вокруг автомобиля, прежде чем совершать экстренный вызов.
- При замене плавких предохранителей используйте только предохранители, отвечающие описанным стандартам. При использовании других предохранителей может произойти возгорание или задымление.
- Использование системы при задымлении или появлении необычного запаха может привести к пожару. Немедленно перестаньте пользоваться системой и обратитесь к дилеру Toyota.

**ВНИМАНИЕ!****■ Во избежание повреждений**

Не подвергайте панель кнопки «SOS» воздействию жидкостей или ударам.

■ В случае неисправности панели кнопки «SOS», динамика или микрофона во время совершения экстренного вызова или самостоятельного технического обслуживания

Совершение экстренного вызова, проверка состояния системы или связь с оператором диспетчерского центра ЭРА-ГЛОНАСС/ЭВАК может оказаться невозможным. Если какое-либо оборудование из вышеперечисленного повреждено, обратитесь к дилеру Toyota.

Система иммобилайзера двигателя

В ключах автомобиля находятся встроенные импульсные чипы, которые препятствуют пуску двигателя, если ключи не зарегистрированы в бортовом компьютере автомобиля.

Запрещается оставлять ключи в салоне, когда вы выходите из автомобиля.

Эта система разработана для предотвращения кражи автомобиля, но не гарантирует полную защиту от всех краж автомобиля.

Автомобили без интеллектуальной системы доступа и пуска без ключа:

Мигание индикатора после извлечения ключа из замка запуска двигателя указывает на то, что система работает.

Мигание индикатора прекращается после того, как зарегистрированный ключ будет вставлен в замок запуска двигателя, указывая на то, что система была выключена.

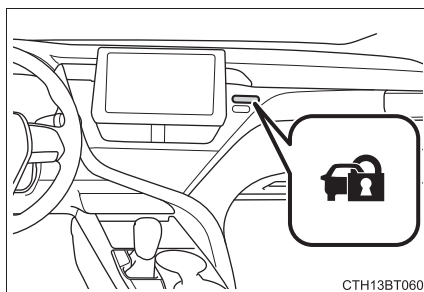

Автомобили с интеллектуальной системой доступа и пуска без ключа:

Мигание индикатора после переключения замка запуска двигателя в выключенное положение сигнализирует о том, что система работает.

Мигание индикатора прекращается после поворота замка запуска двигателя в режим ACCESSORY или IGNITION ON, указывая на то, что система была выключена.

■ Техническое обслуживание системы

Автомобиль оснащен системой иммобилайзера двигателя, которая не требует технического обслуживания.

■ Условия, при которых в системе может произойти неисправность

- Если головка ключа касается металлического предмета
- Если ключ касается ключа охранной системы другого автомобиля (ключа со встроенным импульсным чипом) или находится в непосредственной близости от него

**ВНИМАНИЕ!****■ Для обеспечения правильной работы системы**

Не изменяйте и не демонтируйте систему. В случае изменения или демонтажа правильная работа системы не гарантируется.

Сигнализация*

Сигнализация

Сигнализация использует свет и звук для предупреждения об обнаружении проникновения.

Сигнализация срабатывает в следующих случаях при включенной сигнализации:

- ▶ Автомобили без интеллектуальной системы доступа и пуска без ключа
- Заблокированную дверь или багажник разблокируют или открывают не с помощью беспроводного пульта дистанционного управления. (Двери будут автоматически заблокированы снова).
- Капот открыт.
- ▶ Автомобили с интеллектуальной системой доступа и пуска без ключа (кроме Гонконга и Макао)
- Заблокированную дверь или багажник отпирают или открывают не с помощью функции доступа (при наличии) или беспроводного пульта дистанционного управления. (Двери будут автоматически заблокированы снова).
- Капот открыт.
- ▶ Автомобили с интеллектуальной системой доступа и пуска без ключа (для Гонконга и Макао)
- Заблокированную дверь отпирают или открывают не с помощью функции доступа, беспроводного пульта дистанционного управления или механического ключа. (Двери будут автоматически заблокированы снова).
- Багажник открывают не с помощью функции доступа или беспроводного пульта дистанционного управления.
- Капот открыт.

*: При наличии

Активация системы сигнализации

Автомобили без интеллектуальной системы доступа и пуска без ключа: Закройте двери, багажник и капот и заблокируйте все двери, используя беспроводной пульт дистанционного управления. Через 30 секунд система включится автоматически.

Автомобили с интеллектуальной системой доступа и пуска без ключа: Закройте двери, багажник и капот и заблокируйте все двери, используя функцию доступа (при наличии) или беспроводной пульт дистанционного управления. Через 30 секунд система включится автоматически.

Для Гонконга и Макао, сигнализацию также можно активировать, используя механический ключ.

После активации системы индикатор начнет мигать.

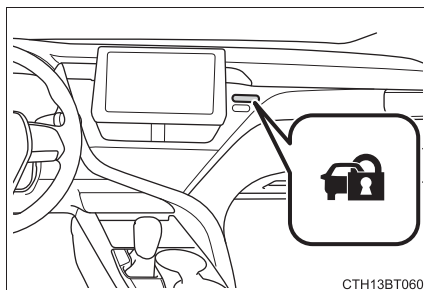

Отключение или прекращение работы сигнализации

Выполните одно из следующих действий, чтобы прекратить работу сигнализации или отключить ее:

- ▶ Автомобили без интеллектуальной системы доступа и пуска без ключа
- Разблокируйте двери или откройте багажник, используя беспроводной пульт дистанционного управления.
- Запустите двигатель. (Сигнализация будет отключена или прекратит работу через несколько секунд).
- ▶ Автомобили с интеллектуальной системой доступа и пуска без ключа (кроме Гонконга и Макао)
- Разблокируйте двери или откройте багажник с помощью функции доступа (при наличии) или с помощью беспроводного пульта дистанционного управления.
- Запустите двигатель. (Сигнализация будет отключена или прекратит работу через несколько секунд).
- ▶ Автомобили с интеллектуальной системой доступа и пуска без ключа (для Гонконга и Макао)
- Разблокируйте двери.
- Откройте багажник с помощью функции доступа или с помощью беспроводного пульта дистанционного управления.
- Поверните замок запуска двигателя в режим ACCESSORY или IGNITION ON, или запустите двигатель. (Сигнализация будет отключена или прекратит работу через несколько секунд).

■ Техническое обслуживание системы

Автомобиль оснащен системой сигнализации, которая не требует технического обслуживания.

■ Что следует проверить перед запирающим автомобилем

Во избежание неожиданного срабатывания сигнализации и кражи автомобиля, убедитесь в следующем:

- В автомобиле никого нет.
- Стекла и панорамный потолочный люк закрываются перед включением сигнализации.
- В автомобиле не осталось ценных или личных вещей.

■ Срабатывание сигнализации

Сигнализация может сработать в следующих ситуациях:

(Прекращение действия сигнализации отключает систему сигнализации).

- Двери разблокируются ключом или механическим ключом.

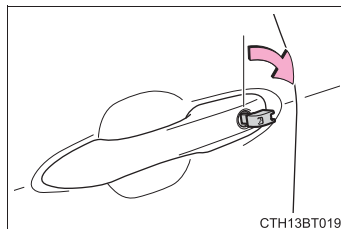

- Багажник можно открыть, используя ключ или механический ключ.

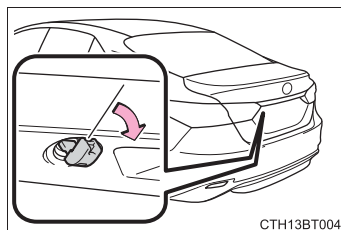

- Человек внутри автомобиля открывает дверь или багажник или отпирает автомобиль.



- Аккумуляторная батарея заряжается или заменяется при запортом автомобиле. (→стр. 694)

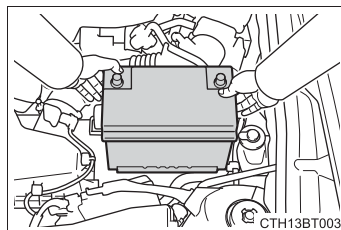

■ Блокировка дверей при срабатывании сигнализации

В следующих случаях, в зависимости от ситуации, дверь может автоматически заблокироваться во избежание неправильной посадки в автомобиль:

- Человек, оставшийся в автомобиле, разблокирует дверь, и активируется сигнализация.
- Пока сигнализация активирована, человек, оставшийся в автомобиле, разблокирует дверь.
- Во время подзарядки или замены аккумуляторной батареи

**ВНИМАНИЕ!****■ Для обеспечения правильной работы системы**

Не изменяйте и не демонтируйте систему. В случае изменения или демонтажа правильная работа системы не гарантируется.

2. Комбинация приборов	
Сигнальные лампы и индикаторы.....	124
Указатели и приборы	130
Многофункциональный информационный дисплей (4,2-дюймовый дисплей)	134
Многофункциональный информационный дисплей (7-дюймовый дисплей)	149
Проекционный дисплей	173
Информация о расходе топлива	180

Сигнальные лампы и индикаторы

Сигнальные лампы и индикаторы на комбинации приборов, центральной панели и наружных зеркалах заднего вида информируют водителя о состоянии различных систем автомобиля.

Для наглядности все сигнальные лампы и индикаторы на следующих иллюстрациях показаны горящими.

- ▶ 4,2-дюймовый дисплей

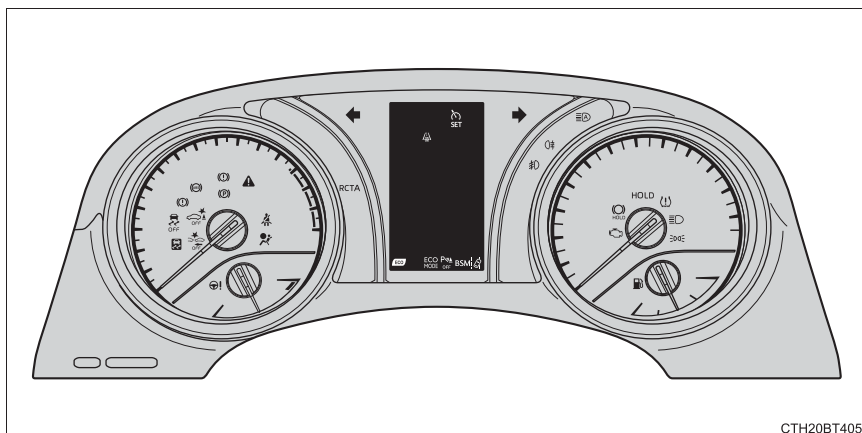



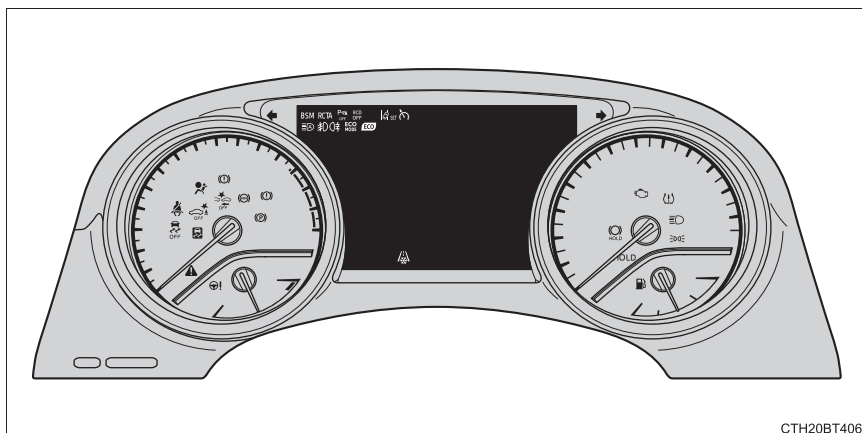













- ▶ 7-дюймовый дисплей



Сигнальные лампы

Сигнальные лампы информируют водителя о неисправностях в указанных системах автомобиля.

*1  (Красная)	Сигнальная лампа тормозной системы (→стр. 638)	лампа системы	*1  (Красная/желтая)	Сигнальная лампа системы электроусилителя рулевого управления (→стр. 640)
*1  (Желтый)	Сигнальная лампа тормозной системы (→стр. 638)	лампа системы	*1  (при наличии) (Мигает или горит)	Сигнальная лампа системы PCS (→стр. 640)
*1 	Индикатор неисправности (→стр. 638)		*1  (при наличии)	Индикатор PKSB OFF (→стр. 640)
*1 	Сигнальная лампа системы SRS (→стр. 639)		*1  (при наличии) (Желтый)	Индикатор LTA (→стр. 640)
*1 	Сигнальная лампа системы ABS (→стр. 639)		*1  (при наличии)	Индикатор OFF датчика системы помощи при парковке Toyota (→стр. 641)
*2 	Сигнальная лампа неправильного управления педалями (→стр. 639)		*1  (при наличии)	Индикатор RCD OFF (→стр. 641)
*1, 3 	Индикатор стояночного тормоза (→стр. 639)		*1 	Индикатор скользкой дороги (→стр. 641)
*1, 3 	Индикатор работы системы удержания тормозов (→стр. 640)		*1 	Сигнальная лампа низкого уровня топлива (→стр. 641)



Сигнальная лампа непристегнутого ремня безопасности водителя и переднего пассажира (→стр. 641)



Главная сигнальная лампа (→стр. 642)



(при наличии)

Сигнальные лампы непристегнутых ремней безопасности задних пассажиров (→стр. 642)



(при наличии)

Сигнальная лампа низкого давления в шине (→стр. 642)

- *1: Эти лампы загораются, когда замок запуска двигателя поворачивается в положение "ON" (автомобили без интеллектуальной системы доступа и пуска без ключа) или в режим IGNITION ON (автомобили с интеллектуальной системой доступа и пуска без ключа), чтобы указать на выполнение проверки системы. Они выключаются после пуска двигателя или через несколько секунд. Если индикатор не включается или не выключается, возможно, в системе имеется неисправность. Проверьте автомобиль у дилера Toyota.
- *2: Эта лампа загорается на многофункциональном информационном дисплее с сопутствующим сообщением.
- *3: Эта лампа мигает, указывая на неисправность.
- *4: Этот индикатор горит на центральной панели.

Индикаторы

Индикаторы информируют водителя о рабочем состоянии различных систем автомобиля.



Индикатор указателей поворота (→стр. 293)



*1

Индикатор ожидания удержания тормозов (→стр. 298) режима системы тормозов



Индикатор включения задних фонарей (→стр. 301)



(при наличии)

Индикатор работы круиз-контроля (→стр. 378, 398)



Индикатор включения дальнего света фар (→стр. 303)



(при наличии)

Индикатор работы динамического радарного круиз-контроля (→стр. 378)



(при наличии)

Индикатор автоматического включения дальнего света (→стр. 307)



(при наличии)

Индикатор "SET" круиз-контроля (→стр. 378, 398)



(при наличии)

Индикатор включения передних противотуманных фар (→стр. 312)



*1, 3

(при наличии)

Сигнальная лампа системы PCS (→стр. 333)



(при наличии)

Индикатор включения задних противотуманных фонарей (→стр. 312)



*1, 2

(при наличии)

Индикатор PKSB OFF (→стр. 449)



*1, 2

Индикатор режима экономичного вождения (→стр. 146, 170)



(при наличии)
(Белый)

Индикатор LTA (→стр. 354)



Индикатор стояночного тормоза (→стр. 294)



(при наличии)
(Зеленый)

Индикатор LTA (→стр. 336, 354)



*1

Индикатор работы системы удержания тормозов (→стр. 298)



*4

(при наличии)
(Желтый)

Индикатор LTA (→стр. 354)



Индикатор скользкой дороги (→стр. 404)



Индикатор VSC OFF (→стр. 406)



Индикатор "BSM" (→стр. 411)



Индикатор "RCTA" (→стр. 436)



Индикаторы системы BSM (контроль мертвой зоны) в наружных зеркалах заднего вида (→стр. 411)



Индикатор "AIRBAG ON/OFF" (→стр. 57)



Индикатор охранной системы (→стр. 116, 118)



Индикатор OFF датчика системы помощи при парковке Toyota (→стр. 425)



Индикатор RCD OFF (→стр. 444)



Индикатор "SPORT" (→стр. 471)



Индикатор "ECO MODE" (→стр. 471)



Индикатор низкой температуры наружного воздуха (→стр. 130)

- *1: Эти лампы загораются, когда замок запуска двигателя поворачивается в положение "ON" (автомобили без интеллектуальной системы доступа и пуска без ключа) или в режим IGNITION ON (автомобили с интеллектуальной системой доступа и пуска без ключа), чтобы указать на выполнение проверки системы. Они выключаются после пуска двигателя или через несколько секунд. Если индикатор не включается или не выключается, возможно, в системе имеется неисправность. Проверьте автомобиль у дилера Toyota.
- *2: Этот индикатор не включается, когда система отключена.
- *3: Этот индикатор включается, когда система выключена.
- *4: Эта лампа мигает для указания на работу системы.
- *5: Эти индикаторы включаются при следующих ситуациях, указывая на то, что выполняется начальная проверка системы:
 - Когда система BSM или система RCTA включена, замок запуска двигателя повернут в режим IGNITION ON.
 - Когда замок запуска двигателя находится в режиме IGNITION ON, а система BSM включена.
 - Когда замок запуска двигателя находится в режиме IGNITION ON, а система RCTA включена. (В это время также звучит зуммер.)Индикаторы погаснут через несколько секунд. Если индикаторы не загораются или выключаются, либо если зуммер не звучит, когда система RCTA включена, система может быть неисправна. Проверьте автомобиль у дилера Toyota.
- *6: Эта лампа горит в наружных зеркалах заднего вида.
- *7: Этот индикатор горит на центральной панели.
- *8: Когда температура наружного воздуха составляет приблизительно 3°C или ниже, этот индикатор будет мигать приблизительно 10 секунд, затем горит постоянно.



ПРЕДУПРЕЖДЕНИЕ

■ Если сигнальная лампа системы безопасности не включается

Если при пуске двигателя не включается сигнальная лампа системы безопасности, например, сигнальные лампы систем ABS и SRS, это может означать, что в случае аварии данная система не сможет обеспечить вашу безопасность, что может привести к серьезным травмам или смерти. В этом случае следует незамедлительно проверить автомобиль у дилера Toyota.

Указатели и приборы

► 4,2-дюймовый дисплей

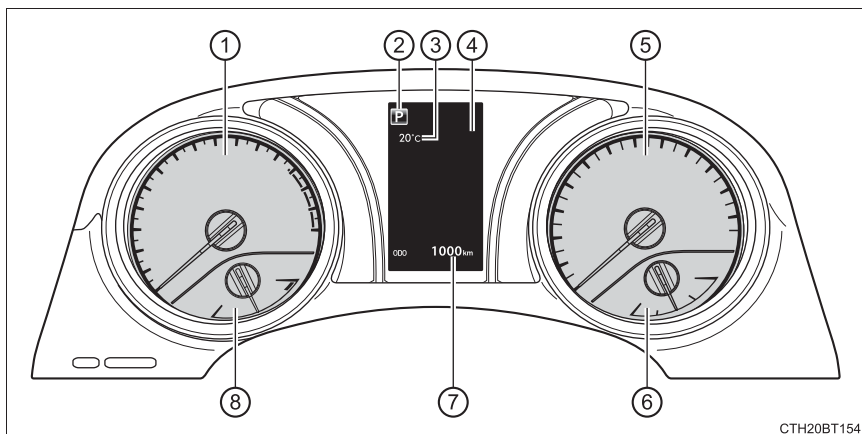

► 7-дюймовый дисплей

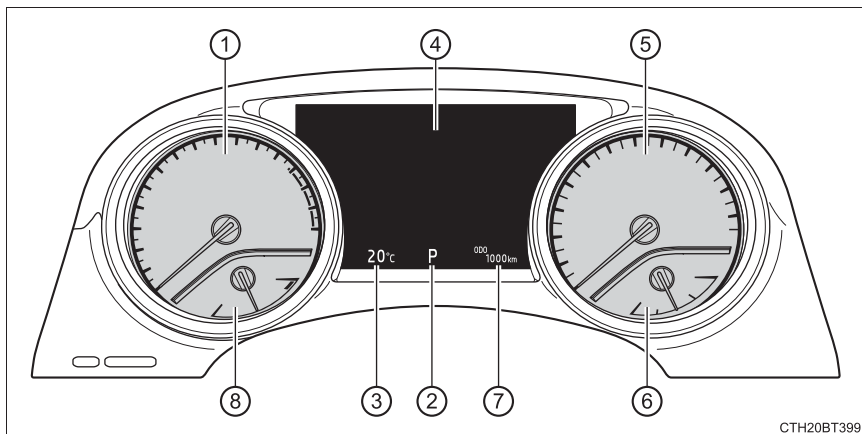

Единицы измерения, используемые на приборах, могут различаться в зависимости от региона назначения.

① Тахометр

Отображает количество оборотов двигателя в минуту

② Включенная передача (→стр. 281, 286)

③ Температура наружного воздуха

Отображает температуру наружного воздуха в диапазоне от -40°C до 50°C . Индикатор низкой температуры наружного воздуха загорается, когда температура окружающего воздуха составляет 3°C или ниже.

④ Многофункциональный информационный дисплей

Предоставляет водителю различную информацию об автомобиле (→стр. 134, 149)

Отображает предупреждающие сообщения в случае неисправности (→стр. 648)

⑤ Спидометр

⑥ Указатель уровня топлива

Отображает уровень топлива. В следующих ситуациях фактический уровень топлива может отображаться неправильно:

- После дозаправки совсем незначительным количеством топлива (приблизительно 5 L (л) или менее)
- Когда автомобиль стоит на крутом спуске или подъеме
- При движении по склону или в повороте

⑦ Одометр и счетчик суточного пробега (→стр. 145, 168)

⑧ Указатель температуры охлаждающей жидкости двигателя

Отображает температуру охлаждающей жидкости двигателя

Управление подсветкой приборной панели

Можно отрегулировать яркость подсветки приборной панели.

① Темнее

② Ярче

- Яркость подсветки приборной панели можно отрегулировать индивидуально для дневного и ночного режимов*.
- Если яркость регулируется, когда вокруг светло и включены задние фонари (регулировка яркости дневного режима), уровень яркости ночного режима будет отрегулирован одновременно.

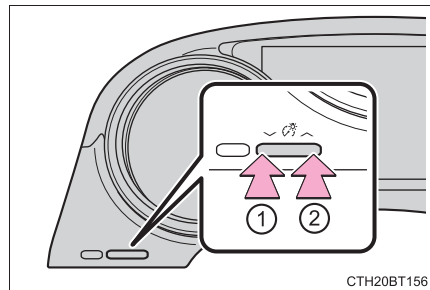

СТН20BT156

*: Дневной и ночной режимы: →стр. 132

■ Приборы и показания подсвечиваются, когда

- ▶ Автомобили без интеллектуальной системы доступа и пуска без ключа
Замок запуска двигателя находится в положении “ON”.
- ▶ Автомобили с интеллектуальной системой доступа и пуска без ключа
Замок запуска двигателя находится в режиме IGNITION ON.

■ Яркость приборов (дневной и ночной режимы)

- Яркость приборов изменяется между дневным и ночным режимами.
 - Дневной режим: Когда задние фонари выключены или включены, а окружающий участок светлый
 - Ночной режим: Когда задние фонари включены, а окружающий участок темный
- В ночном режиме яркость будет слегка уменьшена, пока не будет настроен самый яркий уровень подсветки приборов.

■ Дисплей наружной температуры

В следующих ситуациях наружная температура может отображаться неправильно или показания могут сменяться дольше обычного:

- При остановке или движении с малой скоростью (менее 25 km/h (км/ч))
- При резком изменении наружной температуры (въезд/выезд из гаража, туннеля и т.д.)
- Когда отображается “- -” или “E”, система может быть неисправна.
Доставьте автомобиль к дилеру Toyota.

■ Указатель уровня топлива и индикатор запаса хода

Указатель уровня топлива и индикатор запаса хода связаны между собой. Если показания указателя уровня топлива и индикатора запаса хода не обновляются после дозаправки небольшим количеством топлива, можно обновить их, выполнив следующие действия:

- 1 Остановите автомобиль на ровной поверхности.
Дождитесь, пока уровень топлива в топливном баке стабилизируется.
- 2 Нажмите переключатель ODO/TRIP, чтобы переключить показания одометра и счетчика суточного пробега на одометр.
- 3 Выключите замок запуска двигателя.
- 4 Автомобили без интеллектуальной системы доступа и пуска без ключа:
При нажатии и удерживании переключателя ODO/TRIP поверните переключатель питания в положение “ON”.
Автомобили с интеллектуальной системой доступа и пуска без ключа:
При нажатии и удерживании переключателя ODO/TRIP поверните замок запуска двигателя в режим IGNITION ON.

- 5 Продолжайте удерживать переключатель ODO/TRIP нажатым в течение приблизительно 5 секунд. Отпустите переключатель, когда показания одометра начнут мигать.

Обновление будет завершено, когда показания одометра мигают в течение приблизительно 5 секунд, а затем отображаются в обычном режиме.



ВНИМАНИЕ!

■ Во избежание повреждения двигателя и его компонентов

- Не допускайте попадания стрелки индикатора тахометра в красную зону, которая сигнализирует о максимально возможном количестве оборотов двигателя.
- Если указатель температуры охлаждающей жидкости двигателя находится в красной зоне (H), двигатель может перегреться. В этом случае незамедлительно остановите автомобиль в безопасном месте и проверьте двигатель после его полного охлаждения. (→стр. 698)

Многофункциональный информационный дисплей (4,2-дюймовый дисплей)

Краткое описание функций

Многофункциональный информационный дисплей предоставляет водителю различные параметры движения, например, текущую температуру наружного воздуха. Многофункциональный информационный дисплей можно также использовать для изменения настроек дисплея и других настроек.

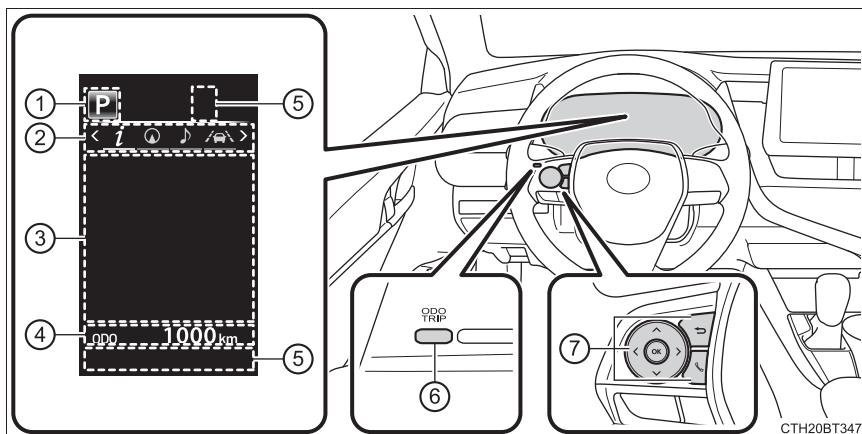

① Включенная передача (→стр. 281, 286)

② Зона отображения значков меню

Отображает следующие элементы.

Когда значок меню не выбран, отображается наружная температура и часы.

- Значки меню (→стр. 137)
- Наружная температура (→стр. 130)
- Часы* (→стр. 144)

*: Автомобили с системой навигации или мультимедийной системой: Для получения сведений о настройке часов см. “Руководство для владельца по системе навигации и мультимедийной системе”.

③ Зона отображения содержания

Можно отобразить различную информацию путем выбора значка меню. Кроме того, в некоторых ситуациях будут отображаться всплывающие окна с предупреждениями или предложениями/советами.

- Содержание значков меню (→стр. 137)
- Функция предложений (→стр. 145)
- Предупреждающее сообщение (→стр. 648)

- ④ Одометр/счетчик суточного пробега (→стр. 145)
- ⑤ Индикаторы (→стр. 124)
- ⑥ Переключатель “ODO/TRIP” (→стр. 136)
- ⑦ Переключатели управления приборами (→стр. 135)

Использование многофункционального информационного дисплея

◆ Использование зоны отображения содержания

Зона отображения содержания управляется с помощью переключателей управления панелью приборов.

- ① Прокручивание экранов*, изменение отображаемого содержания* и перемещение курсора
- ② Нажмите: Ввод/настройка
Нажатие и удержание: Сброс
- ③ Возврат на предыдущий экран

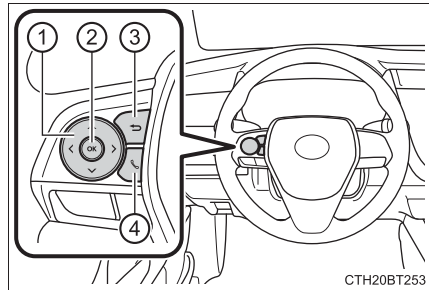

- ④ Дисплей для отображения исходящего/входящего вызова и журнала

Согласно связи с системой громкой связи отображается исходящий или входящий вызов. Для получения сведений о системе громкой связи см. “Руководство для владельца по системе навигации и мультимедийной системе”.

*: Когда экран можно прокрутить или можно отобразить другое содержание, значок, например, стрелка, будет отображаться, предлагая управление определенным переключателем.

◆ Использование одометра/счетчика суточного пробега

Элементами в этой зоне можно управлять с помощью переключателя “ODO/TRIP”.

Нажатие: Смена отображаемого элемента

При каждом нажатии на переключатель отображаемый элемент сменяется.

Нажатие и удерживание: Сброс

Отобразите требуемый счетчик суточного пробега и нажмите и удерживайте переключатель, чтобы сбросить показания счетчика суточного пробега.

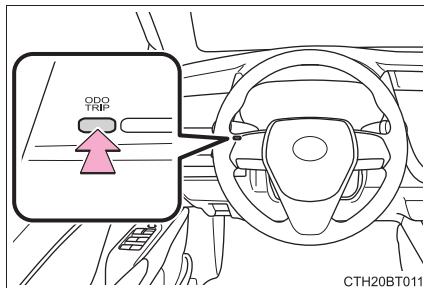

Значки меню

Выберите значок меню для отображения его содержания.



Информация о поездке (→стр. 138)

Выберите для отображения различных данных о поездке.



Показания, связанные с системой навигации (при наличии)

Выберите для отображения следующей информации, связанной с системой навигации.

- Ведение по маршруту
- Дисплей компаса (проекционный дисплей)



Показания, связанные с аудиосистемой

Выберите, чтобы обеспечить выбор аудиоисточника или дорожки на панели приборов, с помощью переключателей управления панелью приборов.



Информация о системах помощи водителю

Выберите для отображения рабочего состояния следующих систем:

- Круиз-контроль (при наличии) (→стр. 398)
- Динамический радарный круиз-контроль с полным скоростным диапазоном (при наличии) (→стр. 378)
- LTA (система отслеживания дорожной разметки) (при наличии) (→стр. 354)



Дисплей предупреждающих сообщений (→стр. 648)

Выберите для отображения предупреждающих сообщений и мер, которые следует предпринять при обнаружении неисправности.



Дисплей настроек (→стр. 140)

Выберите для изменения настроек дисплея панели приборов и других настроек.

Информация о поездке (i)

■ Поездка (после пуска)

- ① Средний расход топлива*
Отображает средний расход топлива с момента пуска двигателя.
- ② Средняя скорость автомобиля
Отображает среднюю скорость автомобиля с момента пуска двигателя.
- ③ Истекшее время
Отображает время, истекшее с момента пуска двигателя.

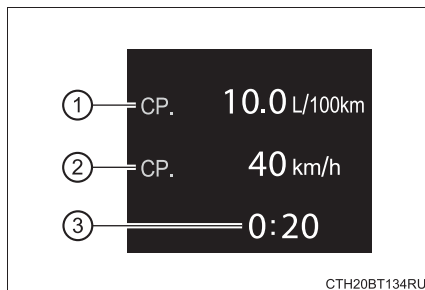

*: Пользуйтесь показаниями расхода топлива только в качестве справочной информации.

■ Всего (после сброса)

- ① Текущий расход топлива
Показывает мгновенный расход топлива.
- ② Средний расход топлива*^{1, 2}
Показывает средний расход топлива с момента сброса показаний.
- ③ Средняя скорость автомобиля/Истекшее время*¹
Показывает среднюю скорость автомобиля с момента сброса или время, истекшее с момента сброса, согласно выбору в . (→стр. 140)

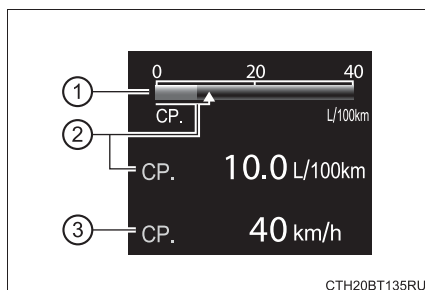

*1: При нажатии и удерживании происходит сброс среднего расхода топлива и средней скорости/истекшего времени.

*2: Пользуйтесь показаниями расхода топлива только в качестве справочной информации.

■ Бак (после дозаправки)

① Запас хода*^{1, 2}

Показывает запас хода по топливу.

② Средний расход топлива*^{1, 3}

Показывает средний расход топлива с момента последней дозаправки автомобиля.

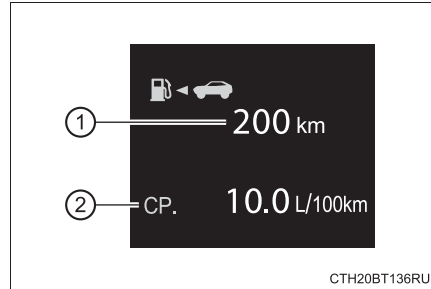

*1: При добавлении небольшого количества топлива показания могут не обновляться.

Выключайте замок запуска двигателя во время дозаправки. Если дозаправка автомобиля производится, когда замок запуска двигателя не выключен, показания могут не обновляться.

*2: Это расстояние вычисляется на основании среднего расхода топлива. В результате фактическое расстояние, которое можно проехать, может отличаться от отображаемого на дисплее.

*3: Пользуйтесь показаниями расхода топлива только в качестве справочной информации.

■ Индикатор режима экономичного вождения

→стр. 146

■ Спидометр

Отображает скорость автомобиля.

■ Давление в шинах (автомобили с функцией отображения давления в шинах)

→стр. 579

■ Пусто (нет элементов)

Не отображает никакой информации о поездке.

Дисплей настроек

◆ Изменение настроек

Используйте переключатели управления панелью приборов на рулевом колесе, чтобы изменить настройки.

- 1 Нажмите < или > , чтобы выбрать .
- 2 Управляйте переключателями, чтобы выбрать требуемый элемент.
- 3 Измените настройку согласно сообщению на экране.

◆ Элементы настройки

■ Задняя солнцезащитная шторка (при наличии) (→стр. 530)

Элемент	Настройки	Описание
Задняя солнцезащитная шторка	Поднята	Выберите, чтобы поднять/опустить заднюю солнцезащитную шторку.
	Опущена	

■ LTA (система отслеживания дорожной разметки) (при наличии) (→стр. 354)

Следующие настройки системы LTA можно изменить:

Элемент	Настройки	Описание
Центр полосы движения	Вкл.	Выберите, чтобы включить/выключить функцию поддержания движения по центру полосы движения.
	Выкл.	
Чувствительность сигнализации	Высокая	Выберите, чтобы настроить чувствительность предупреждения.
	Std.	
Система предупреждения о пересечении линий разметки	Вкл.	Выберите, чтобы включить/выключить систему предупреждения о пересечении линий разметки.
	Выкл.	
Чувствительность предупреждения о пересечении линий разметки	Высокая	Выберите, чтобы настроить чувствительность системы предупреждения о пересечении линий разметки.
	Std.	
	Низкая	

-  Система помощи при парковке (датчик системы помощи при парковке Toyota) (при наличии) (→стр. 425)



Элемент	Настройки	Описание
Датчик системы помощи при парковке Toyota	Вкл.	Выберите, чтобы включить/выключить датчик системы помощи при парковке Toyota.
	Выкл.	

-  PCS (система предупреждения столкновения) (при наличии) (→стр. 333)

Следующие настройки системы предупреждения столкновения можно изменить:

Элемент	Настройки	Описание
PCS	Вкл.	Выберите, чтобы включить/выключить систему предупреждения столкновения.
	Выкл.	
Чувствительность предупреждения	 Рано	Выберите, чтобы изменить время отображения предупреждений.
	 Посередине	
	 Поздно	

-  DRCC (динамический радарный круиз-контроль) (при наличии) (→стр. 378)

Элемент	Настройки	Описание
Снижение скорости в поворотах	 Сильная	Выберите, чтобы изменить степень усилия при снижении скорости в поворотах.
	 Слабая	
	Выкл.	

-  Система BSM (система контроля мертвых зон) (при наличии) (→стр. 411)



Элемент	Настройки	Описание
BSM	Вкл.	Выберите, чтобы включить/выключить систему контроля мертвых зон.
	Выкл.	

■ Система RCTA (система предупреждения о пересечении потока сзади) (при наличии) (→стр. 436)

Элемент	Настройки	Описание
RCTA	Вкл.	Выберите, чтобы включить/выключить функцию предупреждения пересечения потока сзади.
	Выкл.	

■ Настройки автомобиля

Элемент	Настройки	Описание
 BSM (система контроля мертвых зон) (при наличии) (→стр. 411)		
Яркость индикатора в наружных зеркалах заднего вида	Яркий	Выберите для изменения яркости индикаторов в наружных зеркалах заднего вида.
	Приглушенный	
Интервал подачи уведомлений о наличии приближающегося автомобиля (чувствительность)	 Рано	Выберите, чтобы изменить время срабатывания уведомления о приближающемся автомобиле.
	 Посередине	
	 Поздно	
	 Только при обнаружении автомобиля в мертвой зоне	
Система RCTA (система предупреждения о пересечении потока сзади) (при наличии) (→стр. 436)		
Громкость зуммера системы RCTA	1 (низкая)	Выберите, чтобы изменить громкость зуммера системы RCTA.
	2 (средний)	
	3 (громко)	
Громкость зуммера датчика системы помощи при парковке Toyota	1 (низкая)	Выберите, чтобы изменить громкость зуммера датчика системы помощи при парковке Toyota.
	2 (средний)	
	3 (громко)	
TPWS (система предупреждения о низком давлении в шинах) (при наличии) (→стр. 579)		

Элемент	Настройки	Описание
Настроить давление (инициализация системы предупреждения о низком давлении в шинах)		<p>Выберите, чтобы инициализировать систему предупреждения о низком давлении в шинах. Для выполнения инициализации нажмите и удерживайте переключатель .</p> <p>Перед выполнением инициализации обязательно отрегулируйте давление воздуха в каждой шине до предписанного уровня. (→стр. 581)</p>
Замените колесо (замените комплект идентификационных кодов датчиков системы предупреждения о низком давлении в шинах) (автомобили без дисплея давления в шинах)		<p>Выберите, чтобы изменить настроенный идентификационный код датчика системы предупреждения о низком давлении в шинах. Для включения этой функции требуется зарегистрировать второй набор идентификационных кодов датчика системы предупреждения о низком давлении в шинах у дилера Toyota. Для получения сведений об изменении набора зарегистрированных идентификационных кодов обратитесь к дилеру Toyota. (→стр. 583)</p>
Замените колесо (зарегистрируйте идентификационные коды датчиков системы предупреждения о низком давлении в шинах) (автомобили с дисплеем давления в шинах)		<p>Выберите, чтобы зарегистрировать идентификационные коды датчиков давления в шинах в системе предупреждения о низком давлении в шинах. Для регистрации идентификационных кодов нажмите и удерживайте переключатель .</p> <p>(→стр. 583)</p>
Напоминание о вещах на заднем сиденье (→стр. 202)	Вкл.	Выберите, чтобы включить/выключить напоминание о вещах на заднем сиденье.
	Выкл.	

■ Настройки приборов

Элемент	Настройки	Описание
Язык		Выберите, чтобы изменить отображаемый язык.
Единицы измерения		Выберите, чтобы изменить отображаемые единицы измерения.
 (Индикатор режима экономичного вождения)	Вкл.	Выберите, чтобы включить/выключить индикатор режима экономичного вождения. (→стр. 146)
	Выкл.	
Информация о поездке (общая [после сброса])	Средняя скорость автомобиля	Выберите, чтобы переключить показания между средней скоростью/истекшим временем.
	Истекшее время	
Всплывающий дисплей	Входящие вызовы (при наличии)	Выберите, чтобы включить/выключить всплывающий дисплей.
	Регулировка яркости	
Часы (автомобили без системы навигации или мультимедийной системы)	12Н/24Н	Выберите, чтобы отрегулировать время.
	Часы	Нажмите переключатель  /  для переключения настройки дисплея между 12Н и 24Н или для регулировки значений часов или минут.
	Минуты	
Настройка по умолчанию		Выберите, чтобы сбросить настройки дисплея панели приборов до настроек по умолчанию.

Одометр/счетчик суточного пробега

■ Одометр

Отображает общее расстояние, пройденное автомобилем.

■ Счетчик суточного пробега А/счетчик суточного пробега В

Отображает расстояние, пройденное автомобилем с момента последнего сброса показаний счетчика. Счетчики суточного пробега А и В можно использовать независимо друг от друга для записи и считывания различных расстояний.

Для сброса показаний отобразите требуемый счетчик суточного пробега и нажмите и удерживайте переключатель "ODO/TRIP".

Функция предложений

Отображает предложения для водителя в следующих ситуациях. Для того чтобы выбрать ответ на отображаемое предложение, используйте переключатели управления панелью приборов.

Функцию предложения можно включить/выключить.

(Индивидуально настраиваемые функции: →стр. 727)

■ Предложение выключить фары

Если фары оставлены включенными в течение определенного времени после выключения замка запуска двигателя, когда переключатель фар находится в положении "АУТО", будет отображаться сообщение с предложением выключить фары. Для того чтобы выключить фары, выберите "Да".

Если передняя дверь открывается после выключения замка запуска двигателя, это сообщение с предложением не будет отображаться.

■ Предложение поднять электростеклоподъемники (связано с работой передних стеклоочистителей)

Если передние стеклоочистители включаются при опущенном электростеклоподъемнике, будет отображаться сообщение с предложением поднять электростеклоподъемники. Для того чтобы поднять электростеклоподъемники, выберите "Да".

Если переключатель блокировки стекол включен, это сообщение с предложением не будет отображаться.

■ Предложение поднять электростеклоподъемники (связано со скоростью автомобиля)

Если автомобиль движется на высокой скорости в течение определенного времени с опущенным электростеклоподъемником, будет отображаться сообщение с предложением поднять электростеклоподъемники. Для того чтобы поднять электростеклоподъемники, выберите “Да”.

Если переключатель блокировки стекол включен, это сообщение с предложением не будет отображаться.

■ Индикатор режима экономичного вождения

① Индикатор режима экономичного вождения

Во время ускорения автомобиля в экологичном режиме (экономичное вождение) загорится индикатор режима экономичного вождения. Когда ускорение превышает зону экономичного вождения или когда автомобиль останавливается, этот индикатор выключается.

② Дисплей зоны индикатора экономичного вождения

Отображает зону экономичного вождения с текущим коэффициентом экономичного вождения на основании ускорения.

③ Коэффициент экономичного вождения, основанный на ускорении

Если ускорение превышает зону экономичного вождения, правая сторона дисплея зоны индикатора экономичного вождения будет гореть.

④ Зона экономичного вождения

Индикатор режима экономичного вождения не включится в следующих условиях:

- Рычаг переключения передач находится в любом положении, кроме D.
- Используется подрулевой переключатель (при наличии).
- Не выбран ни обычный режим, ни режим экономичного вождения. (при наличии) (→стр. 471)
- Скорость автомобиля составляет приблизительно 130 km/h (км/ч) или более.

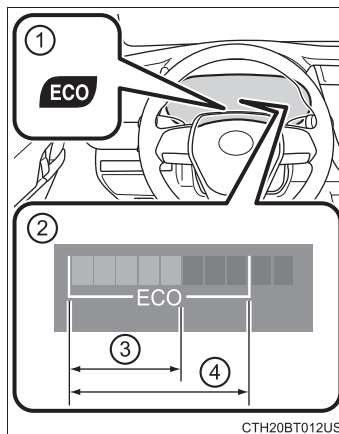

■ Приостановление отображения дисплея настроек

- Некоторые настройки невозможно изменить во время движения. При изменении настроек остановите автомобиль в безопасном месте.
- Если отображается предупреждающее сообщение, управление дисплеем настроек будет приостановлено.

■ Давление в шинах (автомобили с функцией отображения давления в шинах)

- После переключения замка запуска двигателя в режим IGNITION ON давление в шинах может быть показано спустя несколько минут. Также отображение давления в шинах может занять некоторое время после регулировки давления.
- Может отображаться "---", если информация о положении шины не может быть определена из-за неблагоприятных для радиоволн условий.
- Давление в шинах изменяется в зависимости от температуры. Отображаемые значения также могут отличаться от значений, полученных с помощью манометра для шин.

■ Жидкокристаллический дисплей

На дисплее могут появляться небольшие точки или светлые пятна. Это характерно для жидкокристаллических дисплеев и не является препятствием для дальнейшего использования дисплея.

■ Индивидуальная настройка

Некоторые функции можно настроить индивидуально. (→стр. 140, 727)

 **ПРЕДУПРЕЖДЕНИЕ****■ Предостережение об использовании во время движения**

- При управлении многофункциональным информационным дисплеем во время движения уделяйте особое внимание безопасности обстановки вокруг автомобиля.
- Не смотрите непрерывно на многофункциональный информационный дисплей во время движения, т.к. можете не заметить пешеходов, объекты на дороге и т.д. перед автомобилем.

■ Информационный дисплей при низких температурах

Перед использованием жидкокристаллического информационного дисплея дайте салону автомобиля прогреться. При чрезмерно низких температурах монитор информационного дисплея может реагировать медленно, а изменения дисплея могут отображаться с задержкой.

Например, возникает задержка отображения нового номера передачи на дисплее после того, как водитель переключает передачу. Из-за этой задержки водитель может снова понизить передачу, что приведет к резкому и чрезмерному торможению двигателем и возможной аварии, которая может стать причиной травм или смерти.

■ Предостережения во время настройки дисплея

Поскольку настройка дисплея выполняется при работающем двигателе, убедитесь, что автомобиль припаркован в хорошо вентилируемом месте. В закрытом помещении, например, в гараже, выхлопные газы, содержащие опасный для здоровья угарный газ (СО), могут скапливаться и проникать в салон. Это может представлять серьезную угрозу здоровью или привести к смерти.

 **ВНИМАНИЕ!****■ Во время настройки дисплея**

Во избежание разрядки аккумуляторной батареи выполняйте настройку функций дисплея только при работающем двигателе.

Многофункциональный информационный дисплей (7-дюймовый дисплей)

Краткое описание функций

Многофункциональный информационный дисплей предоставляет водителю различные параметры движения, например, текущую температуру наружного воздуха. Многофункциональный информационный дисплей можно также использовать для изменения настроек дисплея и других настроек.

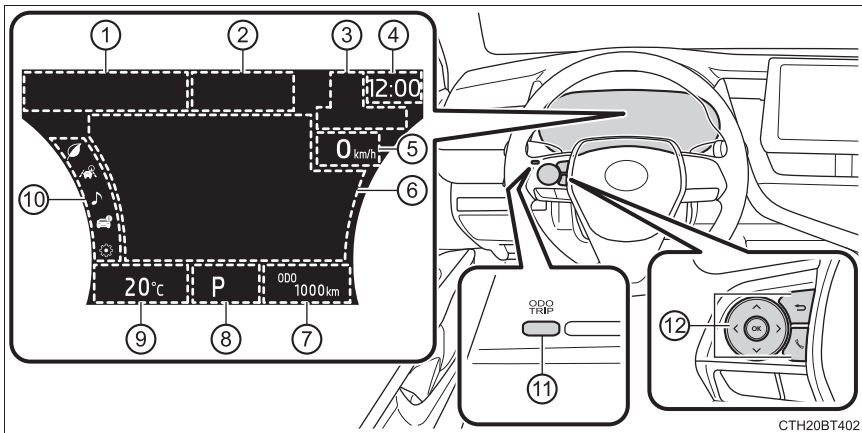

① Индикаторы (→стр. 124)

② Область отображения состояния систем помощи водителю

Отображает рабочее состояние следующих систем:

- Круиз-контроль (при наличии) (→стр. 398)
- Динамический радарный круиз-контроль с полным скоростным диапазоном (при наличии) (→стр. 378)
- LTA (система отслеживания дорожной разметки) (при наличии) (→стр. 354)

③ RSA (система подсказки дорожных знаков) (при наличии) (→стр. 371)

④ Часы* (→стр. 167)

*: Автомобили с системой навигации или мультимедийной системой: Для получения сведений о настройке часов см. "Руководство для владельца по системе навигации и мультимедийной системе".

⑤ Спидометр

Дисплей спидометра можно включить/выключить на  многофункционального информационного дисплея. (→стр. 158)

⑥ Зона отображения содержания

Можно отобразить различную информацию путем выбора значка меню. Кроме того, в некоторых ситуациях будут отображаться всплывающие окна с предупреждениями или предложениями/советами.

- Содержание значков меню (→стр. 153)
- Функция предложений (→стр. 168)
- Предупреждающее сообщение (→стр. 648)

⑦ Одометр/счетчик суточного пробега (→стр. 168)**⑧ Включенная передача (→стр. 286)****⑨ Наружная температура (→стр. 130)****⑩ Значки меню (→стр. 153)****⑪ Переключатель “ODO/TRIP” (→стр. 152)****⑫ Переключатели управления приборами (→стр. 151)**

Использование многофункционального информационного дисплея

◆ Использование зоны отображения содержания

Зона отображения содержания управляется с помощью переключателей управления панелью приборов.

- ① Прокручивание экранов*, изменение отображаемого содержания* и перемещение курсора

- ② Нажмите: Ввод/настройка
Нажатие и удержание: Сброс/Отображение следующего экрана

- ③ Возврат на предыдущий экран

При нажатии и удержании переключателя будет отображаться первый экран выбранного значка меню.

- ④ Дисплей для отображения исходящего/входящего вызова и журнала

Согласно связи с системой громкой связи отображается исходящий или входящий вызов. Для получения сведений о системе громкой связи см. "Руководство для владельца по системе навигации и мультимедийной системе".

- *: Когда экран можно прокрутить или можно отобразить другое содержание, значок, например, стрелка, будет отображаться, предлагая управление определенным переключателем.

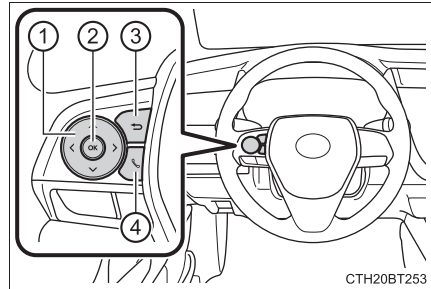

СТН20ВТ253

◆ Использование одометра/счетчика суточного пробега

Элементами в этой зоне можно управлять с помощью переключателя “ODO/TRIP”.

Нажатие: Смена отображаемого элемента

При каждом нажатии на переключатель отображаемый элемент сменяется.

Нажатие и удерживание: Сброс

Отобразите требуемый счетчик суточного пробега и нажмите и удерживайте переключатель, чтобы сбросить показания счетчика суточного пробега.

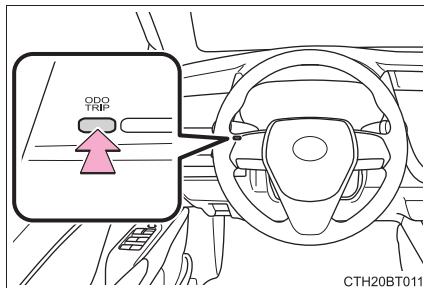

Значки меню

Выберите значок меню для отображения его содержания.



Дисплей предупреждающих сообщений (→стр. 648)

Этот значок меню будет отображаться, только когда может отображаться предупреждающее сообщение.

Выберите для отображения предупреждающих сообщений и мер, которые следует предпринять при обнаружении неисправности.



Информации о режиме экологичного вождения (→стр. 155)

Выберите для отображения сведений о расходе топлива в различной форме.



Информация о системах помощи водителю

Выберите, чтобы выполнить следующие действия:

Отобразите рабочее состояние следующих систем:

- Круиз-контроль (при наличии) (→стр. 398)
- Динамический радарный круиз-контроль с полным скоростным диапазоном (при наличии) (→стр. 378)
- LTA (система отслеживания дорожной разметки) (при наличии) (→стр. 354)
- RSA (система подсказки дорожных знаков) (при наличии) (→стр. 371)

Отобразите следующую информацию, связанную с системой навигации (при наличии):

- Ведение по маршруту
- Дисплей компаса (проекционный дисплей)



Показания, связанные с аудиосистемой

Выберите, чтобы обеспечить выбор аудиоисточника или дорожки на панели приборов, с помощью переключателей управления панелью приборов.



Информация об автомобиле

Выберите, чтобы выполнить следующие действия:

Отобразите следующую информацию:

- Давление в шинах (автомобили с функцией отображения давления в шинах) (→стр. 579)

Включите/выключите следующие системы:

- Система помощи при парковке (датчик системы помощи при парковке Toyota) (при наличии) (→стр. 425)
- Система BSM (система контроля мертвых зон) (при наличии) (→стр. 411)
- Система RCTA (система предупреждения о пересечении потока сзади) (при наличии) (→стр. 436)

Эту настройку можно включить/выключить на .



Дисплей настроек (→стр. 158)

Выберите для изменения настроек дисплея панели приборов и других настроек.

Информации о режиме экологичного вождения

■ Сведения о расходе

- ① Текущий расход топлива
Показывает мгновенный расход топлива.
- ② Средний расход топлива (после пуска)
Отображает средний расход топлива с момента пуска двигателя.*1
- ③ Запас хода
Отображает запас хода по топливу.*2, 3
- ④ Гаджет*4

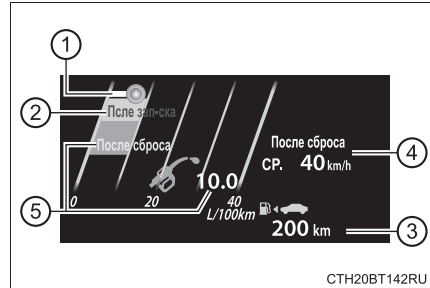

Следующие элементы можно отображать путем изменения настроек для содержимого гаджета и типа экономии топлива на . (→ стр. 158)

Элементы, доступные для отображения		Содержание
Содержимое гаджета	Тип экономии топлива	
Средняя скорость автомобиля	Поездка (после пуска)	Отображает среднюю скорость автомобиля с момента пуска двигателя.
	Всего (после сброса)	Отображает среднюю скорость автомобиля с момента сброса показаний.*5
Расстояние	Поездка (после пуска)	Отображает расстояние, пройденное с момента начала движения автомобиля.
	Всего (после сброса)	Отображает средний пробег с момента сброса показаний.*5
Истекшее время	Поездка (после пуска)	Отображает время, истекшее с момента пуска двигателя.
	Всего (после сброса)	Отображает время, истекшее с момента сброса показаний*5

⑤ Средний расход топлива

Элементы, доступные для отображения (перечислены ниже), можно изменять на экране с типом экономии топлива . (→стр. 158)

● Всего (после сброса)

Отображает средний расход топлива с момента сброса показаний*^{1, 5}

● Бак (после дозаправки)

Отображает средний расход топлива с момента дозаправки автомобиля.*^{1, 2}

*¹: Пользуйтесь показаниями расхода топлива только в качестве справочной информации.

*²: При добавлении небольшого количества топлива показания могут не обновляться.

Выключайте замок запуска двигателя во время дозаправки. Если дозаправка автомобиля производится, когда замок запуска двигателя не выключен, показания могут не обновляться.

*³: Это расстояние вычисляется на основании среднего расхода топлива. В результате фактическое расстояние, которое можно проехать, может отличаться от отображаемого на дисплее.

*⁴: Настройка по умолчанию - отсутствие показаний.

*⁵: Эти показания можно сбросить путем нажатия и удерживания  во время отображения.

■ Индикатор Есо

- Индикатор режима экономичного вождения

→стр. 170

- Запас хода

Показывает запас хода по топливу.

При добавлении небольшого количества топлива показания могут не обновляться.

Выключайте замок запуска двигателя во время дозаправки. Если дозаправка автомобиля производится, когда замок запуска двигателя не выключен, показания могут не обновляться.

Это расстояние вычисляется на основании среднего расхода топлива. В результате фактическое расстояние, которое можно проехать, может отличаться от отображаемого на дисплее.

■ Дисплей спидометра/запас хода

- ① Дисплей спидометра
Отображает скорость автомобиля.
- ② Запас хода
Показывает запас хода по топливу.
При добавлении небольшого количества топлива показания могут не обновляться.







Выключайте замок запуска двигателя во время дозаправки. Если дозаправка автомобиля производится, когда замок запуска двигателя не выключен, показания могут не обновляться.

Это расстояние вычисляется на основании среднего расхода топлива. В результате фактическое расстояние, которое можно проехать, может отличаться от отображаемого на дисплее.

Дисплей настроек (⚙️)

◆ Изменение настроек

Используйте переключатели управления панелью приборов на рулевом колесе, чтобы изменить настройки.

- 1 Нажмите  или , чтобы выбрать .
- 2 Управляйте переключателями, чтобы выбрать требуемый элемент.
- 3 Нажмите или нажмите и удерживайте .

Доступные настройки будут отличаться в зависимости от того, нажата

 или нажата и удерживается. Следуйте инструкциям на дисплее.

◆ Элементы настройки

-  **LTA (система отслеживания дорожной разметки) (при наличии) (→стр. 354)**

Нажмите и удерживайте , чтобы изменить настройки следующих элементов:

Элемент	Настройки	Описание
Центр полосы движения	Вкл.	Выберите, чтобы включить/выключить функцию поддержания движения по центру полосы движения.
	Выкл.	
Чувствительность сигнализации	Высокая	Выберите, чтобы настроить чувствительность предупреждения.
	Std.	
Система предупреждения о пересечении линий разметки	Вкл.	Выберите, чтобы включить/выключить систему предупреждения о пересечении линий разметки.
	Выкл.	
Чувствительность предупреждения о пересечении линий разметки	Высокая	Выберите, чтобы настроить чувствительность системы предупреждения о пересечении линий разметки.
	Std.	
	Низкая	



■  **PCS (система предупреждения столкновения) (при наличии) (→стр. 333)**

Нажмите и удерживайте , чтобы изменить настройки следующих элементов:

Элемент	Настройки	Описание
PCS	Вкл.	Выберите, чтобы включить/выключить систему предупреждения столкновения.
	Выкл.	
Чувствительность предупреждения	 Рано	Выберите, чтобы изменить время отображения предупреждений.
	 Посередине	
	 Поздно	

■  **DRCC (динамический радарный круиз-контроль) (при наличии) (→стр. 378)**

Нажмите и удерживайте , для изменения настроек следующих элементов:

Элемент	Настройки	Описание
Снижение скорости в поворотах	 Сильная	Выберите, чтобы изменить степень усилия при снижении скорости в поворотах.
	 Слабая	
	Выкл.	
Система DRCC с RSA (при наличии)	Вкл.	Выберите, чтобы включить/выключить систему DRCC с функцией RSA.
	Выкл.	

■  **BSM (система контроля мертвых зон) (при наличии)**

(→стр. 411)

Нажмите  , чтобы включить/выключить систему контроля мертвых зон.

Элемент	Настройки	Описание
BSM	Вкл.	Выберите, чтобы включить/выключить систему контроля мертвых зон.
	Выкл.	

Нажмите и удерживайте  для изменения настроек следующих элементов:

Элемент	Настройки	Описание
Яркость индикатора в наружных зеркалах заднего вида	Яркий	Выберите для изменения яркости индикаторов в наружных зеркалах заднего вида.
	Приглушенный	
Интервал подачи уведомлений о наличии приближающегося автомобиля (чувствительность)	 Рано	Выберите, чтобы изменить время срабатывания уведомления о приближающемся автомобиле.
	 Посередине	
	 Поздно	
	 Только при обнаружении автомобиля в мертвой зоне	

■ **RCTA** Система RCTA (система предупреждения о пересечении потока сзади) (при наличии) (→стр. 436)

Нажмите , чтобы включить/выключить функцию предупреждения о пересечении потока сзади.

Элемент	Настройки	Описание
RCTA	Вкл.	Выберите, чтобы включить/выключить функцию предупреждения пересечения потока сзади.
	Выкл.	

Нажмите и удерживайте  для изменения настроек следующих элементов:

Элемент	Настройки	Описание
Громкость зуммера системы RCTA	1 (низкая)	Выберите, чтобы изменить громкость зуммера системы RCTA.
	2 (средний)	
	3 (громко)	

■ Система RCD (система обнаружения с помощью задней камеры) (при наличии) (→стр. 444)

Нажмите , чтобы включить/выключить систему обнаружения с помощью задней камеры.

Элемент	Настройки	Описание
RCD	Вкл.	Выберите, чтобы включить/выключить обнаружение с помощью задней камеры.
	Выкл.	

■  PKSB (система вспомогательного торможения при парковке) (при наличии) (→стр. 448)

Нажмите , чтобы включить/выключить вспомогательное торможение при парковке.

Элемент	Настройки	Описание
PKSB	Вкл.	Выберите, чтобы включить/выключить систему вспомогательного торможения при парковке.
	Выкл.	

■ **Р/П** Система помощи при парковке (датчик системы помощи при парковке Toyota) (при наличии) (→стр. 425)

Нажмите  , чтобы включить/выключить датчик системы помощи при парковке Toyota.

Элемент	Настройки	Описание
Датчик системы помощи при парковке Toyota	Вкл.	Выберите, чтобы включить/выключить датчик системы помощи при парковке Toyota.
	Выкл.	

Нажмите и удерживайте  для изменения настроек следующих элементов:





Элемент	Настройки	Описание
Громкость	1 (низкая)	Выберите, чтобы изменить громкость зуммера датчика системы помощи при парковке Toyota.
	2 (средний)	
	3 (громко)	

■ **HUD** HUD (проекционный дисплей) (при наличии) (→стр. 173)

Нажмите  , чтобы включить/выключить проекционный дисплей.

Элемент	Настройки	Описание
HUD	Вкл.	Выберите, чтобы включить/выключить проекционный дисплей.
	Выкл.	

Нажмите и удерживайте  , чтобы изменить настройки следующих элементов:

Элемент	Настройки	Описание
Яркость/положение HUD		<p>Выберите, чтобы отрегулировать яркость/положение проекционного дисплея.</p> <ul style="list-style-type: none"> Нажмите переключатель  /  , чтобы отрегулировать яркость дисплея. Нажмите переключатель  /  , чтобы отрегулировать положение дисплея.

Элемент	Настройки	Описание
Помощь при движении HUD	Настройки тахометра	Выберите, чтобы переключить следующие показания: <ul style="list-style-type: none"> Индикатор режима экономичного вождения Тахометр Нет содержания
	Система навигации (при наличии)	Выберите, чтобы включить/выключить содержание проекционного дисплея.
	Дорожная полоса	
	Система помощи водителю	
	Компас (при наличии)	
Вращение		Выберите, чтобы отрегулировать угол расположения проекционного дисплея. Нажмите переключатель < / > для регулировки угла положения дисплея.

■  **Задняя солнцезащитная шторка (при наличии) (→стр. 530)**

Нажмите , чтобы поднять/опустить заднюю солнцезащитную шторку.

Элемент	Настройки	Описание
Задняя солнцезащитная шторка	Поднята	Выберите, чтобы поднять/опустить заднюю солнцезащитную шторку.
	Опущена	

■  **RSA (система подсказки дорожных знаков) (при наличии)**
(→стр. 371)

Нажмите и удерживайте  , чтобы изменить настройки следующих элементов:

Элемент	Настройки	Описание
RSA	Вкл.	Выберите, чтобы включить/выключить RSA.
	Выкл.	
Способ уведомления	Уведомление о превышении скорости	Выберите способ уведомления, используемый для предупреждения водителя, если скорость автомобиля превышает скорость, отображаемую на знаке ограничения скорости на многофункциональном информационном дисплее. Доступные способы: <ul style="list-style-type: none"> • Без уведомления • Только дисплей • Дисплей и зуммер
	Прочие уведомления	Выберите способ уведомления, используемый для предупреждения водителя, если система обнаруживает следующие условия: <ul style="list-style-type: none"> • Автомобиль совершает обгон, когда знак о запрете обгона отображается на многофункциональном информационном дисплее. Доступные способы: <ul style="list-style-type: none"> • Без уведомления • Только дисплей • Дисплей и зуммер
Уровень уведомления о превышении скорости	10 km/h (км/ч)	Выберите порог скорости, выше которого будет срабатывать уведомление о превышении скорости, когда знак ограничения скорости отображается на многофункциональном информационном дисплее.
	5 km/h (км/ч)	
	2 km/h (км/ч)	

■ Настройки автомобиля

Нажмите и удерживайте  , чтобы изменить настройки следующих элементов:

Элемент	Настройки	Описание
TPWS (система предупреждения о низком давлении в шинах) (при наличии) (→стр. 579)		
Настроить давление (инициализация системы предупреждения о низком давлении в шинах)		<p>Выберите, чтобы инициализировать систему предупреждения о низком давлении в шинах. Для выполнения инициализации нажмите и удерживайте переключатель  .</p> <p>Перед выполнением инициализации обязательно отрегулируйте давление воздуха в каждой шине до предписанного уровня. (→стр. 581)</p>
Замените колесо (замените комплект идентификационных кодов датчиков системы предупреждения о низком давлении в шинах) (автомобили без дисплея давления в шинах)		<p>Выберите, чтобы изменить настроенный идентификационный код датчика системы предупреждения о низком давлении в шинах.</p> <p>Для включения этой функции требуется зарегистрировать второй набор идентификационных кодов датчика системы предупреждения о низком давлении в шинах у дилера Toyota. Для получения сведений об изменении набора зарегистрированных идентификационных кодов обратитесь к дилеру Toyota. (→стр. 583)</p>

Элемент	Настройки	Описание
Замените колесо (зарегистрируйте идентификационные коды датчиков системы предупреждения о низком давлении в шинах) (автомобили с дисплеем давления в шинах)		<p>Выберите, чтобы зарегистрировать идентификационные коды датчиков давления в шинах в системе предупреждения о низком давлении в шинах.</p> <p>Для регистрации идентификационных кодов нажмите и удерживайте переключатель  . (→стр. 583)</p>
Напоминание о вещах на заднем сиденье (→стр. 202)	Вкл.	Выберите, чтобы включить/
	Выкл.	выключить напоминание о вещах на заднем сиденье.

■ Настройки приборов

Нажмите и удерживайте  , чтобы изменить настройки следующих элементов:

Элемент	Настройки	Описание
Язык		Выберите, чтобы изменить отображаемый язык.
Единицы измерения		Выберите, чтобы изменить отображаемые единицы измерения.
 (Индикатор режима экономичного вождения)	Вкл.	Выберите, чтобы включить/выключить индикатор режима экономичного вождения. (→стр. 170)
	Выкл.	
Спидометр	Вкл.	Выберите, чтобы включить/выключить дисплей спидометра.
	Выкл.	
Содержимое гаджета	Выкл.	Без дисплея
	Средняя скорость автомобиля	Выберите, чтобы включить отображение гаджета.
	Расстояние	
	Истекшее время	
Тип экономии топлива	Поездка (после пуска) ^{*1}	Выберите, чтобы переключить показания среднего расхода топлива и отображаемый элемент в качестве гаджета.
	Всего (после сброса)	
	Бак (после дозаправки) ^{*2}	
Многофункциональный информационный дисплей выключен		Выберите, чтобы выключить многофункциональный информационный дисплей. Для повторного включения многофункционального информационного дисплея нажмите и удерживайте любой переключатель направления ( /  /  / ).

Элемент	Настройки	Описание
Всплывающий дисплей	Ведение по перекресткам (при наличии)	Выберите, чтобы включить/выключить всплывающий дисплей.
	Входящие вызовы	
	Регулировка яркости	
Часы (автомобили без системы навигации или мультимедийной системы)	12Н/24Н	Выберите, чтобы отрегулировать время.
	Часы	Нажмите переключатель \wedge / \vee для переключения настройки дисплея между 12Н и 24Н или для регулировки значений часов или минут.
	Минуты	
Настройка по умолчанию		Выберите, чтобы сбросить настройки дисплея панели приборов до настроек по умолчанию.

*1: Выбор этого элемента изменит только гаджет.

*2: Выбор этого элемента выключит отображение гаджета.

Одометр/счетчик суточного пробега

■ Одометр

Отображает общее расстояние, пройденное автомобилем.

■ Счетчик суточного пробега А/счетчик суточного пробега В

Отображает расстояние, пройденное автомобилем с момента последнего сброса показаний счетчика. Счетчики суточного пробега А и В можно использовать независимо друг от друга для записи и считывания различных расстояний.

Для сброса показаний отобразите требуемый счетчик суточного пробега и нажмите и удерживайте переключатель "ODO/TRIP".

Функция предложений

Отображает предложения для водителя в следующих ситуациях. Для того чтобы выбрать ответ на отображаемое предложение, используйте переключатели управления панелью приборов.

Функцию предложения можно включить/выключить.

(Индивидуально настраиваемые функции: →стр. 727)

■ Предложение выключить фары

Если фары оставлены включенными в течение определенного времени после выключения замка запуска двигателя, когда переключатель фар находится в положении “АУТО”, будет отображаться сообщение с предложением выключить фары. Для того чтобы выключить фары, выберите “Да”.

Если передняя дверь открывается после выключения замка запуска двигателя, это сообщение с предложением отображаться не будет.

■ Предложение поднять электростеклоподъемники (связано с работой передних стеклоочистителей)

Если передние стеклоочистители включаются при опущенном электростеклоподъемнике, будет отображаться сообщение с предложением поднять электростеклоподъемники. Для того чтобы поднять электростеклоподъемники, выберите “Да”.

Если переключатель блокировки стекол включен, это сообщение с предложением не будет отображаться.

■ Предложение поднять электростеклоподъемники (связано со скоростью автомобиля)

Если автомобиль движется на высокой скорости в течение определенного времени с опущенным электростеклоподъемником, будет отображаться сообщение с предложением поднять электростеклоподъемники. Для того чтобы поднять электростеклоподъемники, выберите “Да”.

Если переключатель блокировки стекол включен, это сообщение с предложением не будет отображаться.

■ Индикатор режима экономичного вождения

① Индикатор режима экономичного вождения

Во время ускорения автомобиля в экологичном режиме (экономичное вождение) загорится индикатор режима экономичного вождения. Когда ускорение превышает зону экономичного вождения или когда автомобиль останавливается, этот индикатор выключается.

② Дисплей зоны индикатора экономичного вождения

Отображает зону экономичного вождения с текущим коэффициентом экономичного вождения на основании ускорения.

③ Коэффициент экономичного вождения, основанный на ускорении

Если ускорение превышает зону экономичного вождения, правая сторона дисплея зоны индикатора экономичного вождения будет гореть.

④ Зона экономичного вождения

Индикатор режима экономичного вождения не включится в следующих условиях:

- Рычаг переключения передач находится в любом положении, кроме D.
- Используется подрулевой переключатель (при наличии).
- Не выбран ни обычный режим, ни режим экономичного вождения. (при наличии) (→стр. 471)
- Скорость автомобиля составляет приблизительно 130 км/ч (км/ч) или более.

■ Приостановление отображения дисплея настроек

- Некоторые настройки невозможно изменить во время движения. При изменении настроек остановите автомобиль в безопасном месте.
- Если отображается предупреждающее сообщение, управление дисплеем настроек будет приостановлено.

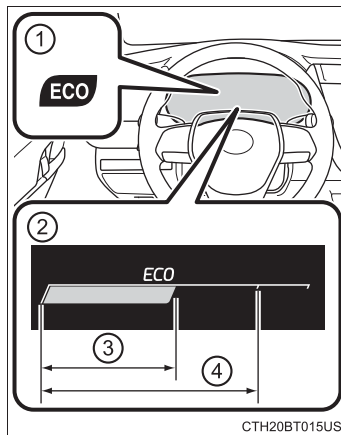

■ Давление в шинах (автомобили с функцией отображения давления в шинах)

- После переключения замка запуска двигателя в режим IGNITION ON давление в шинах может быть показано спустя несколько минут. Также отображение давления в шинах может занять некоторое время после регулировки давления.
- Может отображаться "---", если информация о положении шины не может быть определена из-за неблагоприятных для радиоволн условий.
- Давление в шинах изменяется в зависимости от температуры. Отображаемые значения также могут отличаться от значений, полученных с помощью манометра для шин.

■ Жидкокристаллический дисплей

На дисплее могут появляться небольшие точки или светлые пятна. Это характерно для жидкокристаллических дисплеев и не является препятствием для дальнейшего использования дисплея.

■ Индивидуальная настройка

Некоторые функции можно настроить индивидуально. (→стр. 158, 727)

**ПРЕДУПРЕЖДЕНИЕ****■ Предостережение об использовании во время движения**

- При управлении многофункциональным информационным дисплеем во время движения уделяйте особое внимание безопасности обстановки вокруг автомобиля.
- Не смотрите непрерывно на многофункциональный информационный дисплей во время движения, т.к. можете не заметить пешеходов, объекты на дороге и т.д. перед автомобилем.

■ Информационный дисплей при низких температурах

Перед использованием жидкокристаллического информационного дисплея дайте салону автомобиля прогреться. При чрезмерно низких температурах монитор информационного дисплея может реагировать медленно, а изменения дисплея могут отображаться с задержкой.

Например, возникает задержка отображения нового номера передачи на дисплее после того, как водитель переключает передачу. Из-за этой задержки водитель может снова понизить передачу, что приведет к резкому и чрезмерному торможению двигателем и возможной аварии, которая может стать причиной травм или смерти.

■ Предостережения во время настройки дисплея

Поскольку настройка дисплея выполняется при работающем двигателе, убедитесь, что автомобиль припаркован в хорошо вентилируемом месте. В закрытом помещении, например, в гараже, выхлопные газы, содержащие опасный для здоровья угарный газ (CO), могут скапливаться и проникать в салон. Это может представлять серьезную угрозу здоровью или привести к смерти.

**ВНИМАНИЕ!****■ Во время настройки дисплея**

Во избежание разрядки аккумуляторной батареи выполняйте настройку функций дисплея только при работающем двигателе.

Проекционный дисплей*

Краткое описание функций

Проекционный дисплей связан с приборами и системой навигации и проецирует различную информацию перед водителем, например, текущую скорость автомобиля.

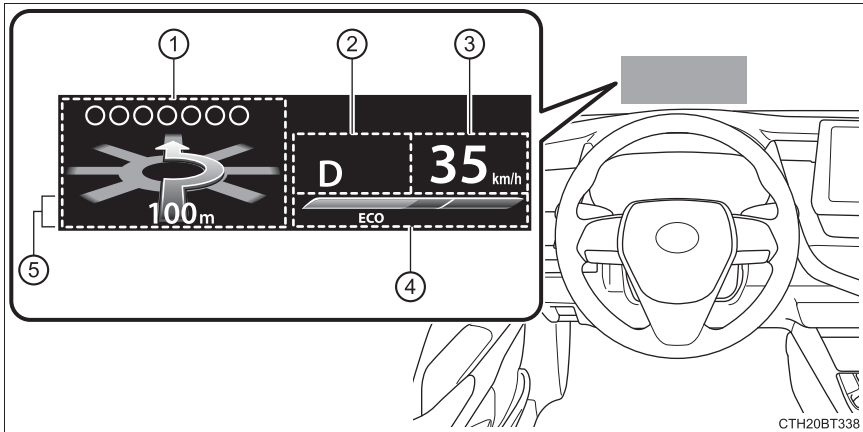

- ① Зона отображения состояния системы помощи водителю/показаний, связанных с системой навигации (при наличии) (→стр. 175)
 Следующие показания проекционного дисплея будут отображаться в определенных ситуациях:
 - Система предупреждения столкновения (система предупреждения столкновения)
 - Предупреждение системы вспомогательного торможения при парковке
- ② Показания включенной передачи/RSA (системы подсказки дорожных знаков)
 - Включенная передача (→стр. 281, 286)
 - Показания RSA (системы подсказки дорожных знаков) (при наличии) (→стр. 371)
- ③ Показания скорости автомобиля
- ④ Индикатор режима экономичного вождения/тахометр (→стр. 176)



*: При наличии

⑤ Зона отображения информации (→стр. 177)

Следующие показания проекционного дисплея будут отображаться в определенных ситуациях:

- Предупреждение/сообщение
- Состояние системы громкой связи
- Рабочее состояние аудиосистемы

Использование проекционного дисплея

Выберите  на многофункциональном информационном дисплее (→стр. 158) и затем .

◆ Включение/выключение проекционного дисплея

Нажмите , чтобы включить/выключить проекционный дисплей.

◆ Изменение настроек проекционного дисплея

Нажмите и удерживайте , чтобы изменить следующие настройки:

■ Индикатор режима экономичного вождения/тахометр

Выберите, чтобы отобразить индикатор режима экономичного вождения/тахометр/без содержания.

■ Яркость/положение дисплея

Выберите, чтобы отрегулировать яркость и положение проекционного дисплея.

■ Отображаемые показания

Выберите, чтобы включить/выключить следующие элементы:

- Ведение по маршруту до места назначения (при наличии)
- Состояние систем помощи водителю
- Компас (при наличии)
- Рабочее состояние аудиосистемы

■ Угол дисплея

Выберите, чтобы отрегулировать угол расположения проекционного дисплея.

Зона отображения состояния системы помощи водителю/показаний, связанных с системой навигации (при наличии)**◆ Отображение состояния систем помощи водителю**

Отображает рабочее состояние следующих систем:

- Динамический радарный круиз-контроль с полным скоростным диапазоном (при наличии) (→стр. 378)
- LTA (система отслеживания дорожной разметки) (при наличии) (→стр. 354)
- Датчик системы помощи при парковке Toyota (→стр. 425)

◆ Зона отображения, связанная с системой навигации (при наличии)

Отображает следующие элементы, которые связаны с системой навигации:

■ Название улицы

Когда система навигации выполняет ведение по маршруту, название следующей улицы будет отображаться вверху зоны отображения.

■ Ведение по маршруту до места назначения

Отображается, когда система навигации выполняет ведение по маршруту. При приближении к перекрестку будет отображаться стрелка для указания на предлагаемое направление движения.

■ Компас

Отображает направление движения.

Индикатор режима экономичного вождения/тахометр**■ Индикатор режима экономичного вождения**

- ① Дисплей зоны индикатора режима экономичного вождения
- ② Коэффициент экономичного вождения, основанный на ускорении
- ③ Зона экономичного вождения
Отображаемое содержание аналогично отображаемому на многофункциональном информационном дисплее (индикатор режима экономичного вождения). Для получения дополнительных сведений см. стр. 170.

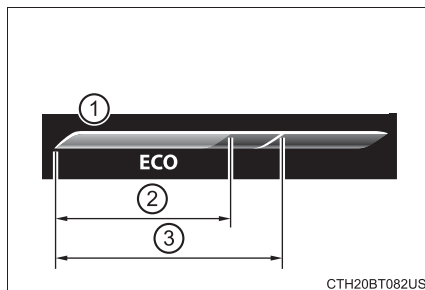
**■ Тахометр**

Отображает количество оборотов двигателя в минуту.

Зона отображения информации

Отображает следующие элементы в соответствующей ситуации:

■ Предупреждение/сообщение

- Предупреждение LTA (системы отслеживания дорожной разметки) (при наличии)
- Динамический радарный круиз-контроль с полным скоростным диапазоном (при наличии)
- Система тормозной коррекции/система управления началом движения

● Сообщение

Отображается, когда всплывающий дисплей с предложением/советом отображается на многофункциональном информационном дисплее. (→стр. 168)

● Сообщение

Отображается, когда на многофункциональном информационном дисплее отображается предупреждающее сообщение. (→стр. 648)

● Температура наружного воздуха

Отображается в следующих ситуациях:

- Когда замок запуска двигателя повернут в режим IGNITION ON
- Когда мигает индикатор низкой наружной температуры

Отображаемое содержание аналогично отображаемому на многофункциональном информационном дисплее. Для получения дополнительных сведений см. пояснение к отображению наружной температуры на многофункциональном информационном дисплее. (→стр. 130)

■ Состояние системы громкой связи

Отображается, когда работает система громкой связи.

■ Рабочее состояние аудиосистемы

Отображается, когда работает аудиосистема.

■ Проекционный дисплей

Проекционный дисплей может показаться темным или плохо различимым через солнцезащитные очки, особенно если они поляризационные.

Отрегулируйте яркость проекционного дисплея или снимите солнцезащитные очки.

■ Яркость дисплея

Яркость проекционного дисплея можно отрегулировать на  многофункционального информационного дисплея. Кроме того, она также регулируется автоматически согласно окружающей яркости.

■ Включение/выключение проекционного дисплея

Если проекционный дисплей выключен, он останется выключенным, когда замок запуска двигателя выключается, а затем снова поворачивается в режим IGNITION ON.

■ Отображение названия улицы

Будут отображаться только названия улиц, включенных в картографические данные.



ПРЕДУПРЕЖДЕНИЕ

■ Перед использованием проекционного дисплея

- Проверьте, что положение и яркость изображения на проекционном дисплее не препятствуют безопасному управлению автомобилем. Неправильная регулировка положения изображения или яркости может препятствовать обзору для водителя и привести к аварии, грозящей серьезными травмами или смертью.
- Не смотрите непрерывно на проекционный дисплей во время движения, т.к. можете не заметить пешеходов, объекты на дороге и т.д. перед автомобилем.

■ Предостережение относительно изменения настроек проекционного дисплея

Поскольку изменение настроек проекционного дисплея следует выполнять при работающем двигателе, убедитесь, что автомобиль припаркован в хорошо вентилируемом месте. В закрытом помещении, например, в гараже, выхлопные газы, содержащие опасный для здоровья угарный газ (CO), могут скапливаться и проникать в салон. Это может представлять серьезную угрозу здоровью или привести к смерти.

**ВНИМАНИЕ!****■ Во избежание повреждения компонентов**

- Не кладите никакие напитки рядом с проектором проекционного дисплея. Если на проектор попадет влага, может возникнуть электрическая неисправность.
- Не кладите ничего и не приклеивайте наклейки на проектор проекционного дисплея.
В противном случае будет прервано отображение показаний на проекционном дисплее.
- Не касайтесь внутренней части проектора проекционного дисплея, острых краев упоров или аналогичных элементов в проекторе.
В противном случае возможны механические неисправности.

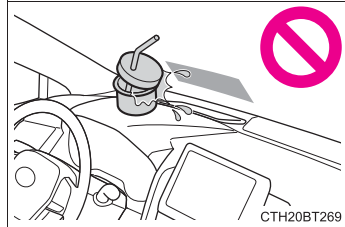
**■ При изменении настроек проекционного дисплея**

Во избежание разрядки аккумуляторной батареи выполняйте изменение настроек проекционного дисплея только при работающем двигателе.

Информация о расходе топлива

Информация о расходе топлива может отображаться на экране аудиосистемы.

Приведенные ниже иллюстрации относятся к автомобилям с левосторонним управлением.

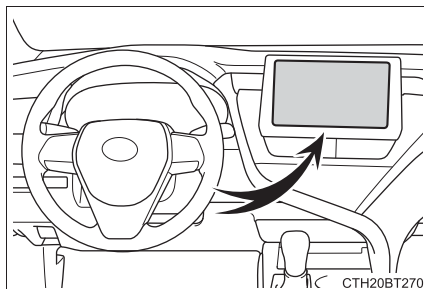

Информация о суточном пробеге

- ▶ Без функции навигации

Нажмите кнопку "INFO".

Если отображается экран "Ιστορικό",
выберите "Πληροφ. διαδρομής".

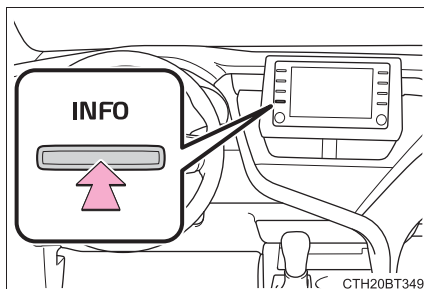

► С функцией навигации

- 1 Нажмите кнопку “MENU”.
- 2 Выберите “Πληροφορίες” на экране “Μενού”.

Если отображается экран “Ιστορικό”, выберите “Πληροφ. διαδρομής”.

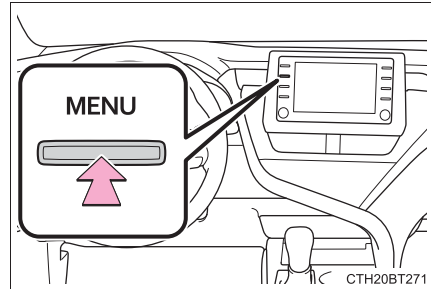

- 1 Сброс данных о расходе топлива
- 2 Средняя скорость автомобиля с момента пуска двигателя
- 3 Время, истекшее с момента пуска двигателя
- 4 Расход топлива за последние 15 минут
- 5 Запас хода по топливу (→стр. 183)
- 6 Текущий расход топлива



Автомобили без интеллектуальной системы доступа и пуска без ключа: Средний расход топлива за последние 15 минут разделяется цветом на прошлые средние значения и средние значения, полученные с момента последнего поворота замка запуска двигателя в положение “ON”. Пользуйтесь показаниями среднего расхода топлива в качестве справочной информации.

Автомобили с интеллектуальной системой доступа и пуска без ключа: Средний расход топлива за последние 15 минут разделяется цветом на прошлые средние значения и средние значения, полученные с момента последнего поворота замка запуска двигателя в режим IGNITION ON. Пользуйтесь показаниями среднего расхода топлива в качестве справочной информации.

Это изображение приведено только в качестве примера.

Журнал

- ▶ Без функции навигации

Нажмите кнопку “INFO”.

Если отображается экран “Πληροφ. διαδρομής”, выберите “Ιστορικό”.

- ▶ С функцией навигации

1 Нажмите кнопку “MENU”.

2 Выберите “Πληροφορίες” на экране “Μενού”.

Если отображается экран “Πληροφ. διαδρομής”, выберите “Ιστορικό”.

- 1 Сброс прошлых записанных данных
- 2 Наилучший записанный расход топлива
- 3 Текущий расход топлива
- 4 Предыдущая запись о расходе топлива



- ▶ Без функции навигации

Отображает ежедневный средний расход топлива. (Вместо даты будут отображаться “Поездка 1” - “Поездка 5”.)

- ▶ С функцией навигации

Отображает ежедневный средний расход топлива.

- 5 Обновление данных о среднем расходе топлива

Журнал среднего расхода топлива поделен с помощью цвета на прошлые средние значения и средний расход топлива с момента последнего обновления. Пользуйтесь показаниями среднего расхода топлива в качестве справочной информации.

Это изображение приведено только в качестве примера.

■ Обновление данных прошлой записи

Обновите средний расход топлива, выбрав “Аτβσττ.” для повторного измерения текущего расхода топлива.

■ Сброс данных

Данные о расходе топлива можно удалить, выбрав “Εκκαθ.”.

■ Запас хода по топливу

Отображает расчетное максимальное расстояние, которое можно проехать на количестве топлива, оставшегося в баке.

Это расстояние вычисляется на основании среднего расхода топлива.

В результате фактическое расстояние, которое можно проехать, может отличаться от отображаемого на дисплее.

Управление каждым из компонентов

3

- 3-1. Информация о ключах**
 - Ключи 186
- 3-2. Открывание, закрывание и блокировка дверей**
 - Двери 193
 - Багажник 204
 - Интеллектуальная система доступа и пуска без ключа 210
- 3-3. Регулировка сидений**
 - Передние сиденья 218
 - Задние сиденья 220
 - Функция памяти положения сиденья водителя 224
 - Подголовники 229
- 3-4. Регулировка рулевого колеса и зеркал**
 - Рулевое колесо 232
 - Внутреннее зеркало заднего вида 235
 - Наружные зеркала заднего вида 237
- 3-5. Опускание и подъем стекол**
 - Электростеклоподъемники 241
 - Потолочный люк 247
 - Панорамный потолочный люк 251

Ключи

Ключи

К автомобилю прилагаются следующие ключи.

- ▶ Автомобили без интеллектуальной системы доступа и пуска без ключа

① Ключи

Управление функцией
беспроводного дистанционного управления
пульта

(→стр. 187)

② Пластинка с номером ключа

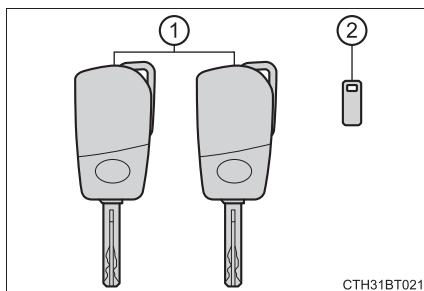

- ▶ Автомобили с интеллектуальной системой доступа и пуска без ключа

① Электронные ключи

- Управление интеллектуальной системой доступа и пуска без ключа (→стр. 210)
- Управление функцией беспроводного дистанционного управления пульты

(→стр. 187)

② Механические ключи

③ Пластинка с номером ключа

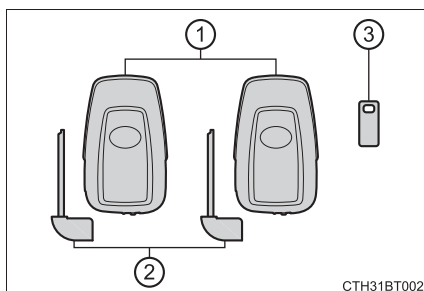

Беспроводной пульт дистанционного управления

- ▶ Автомобили без интеллектуальной системы доступа и пуска без ключа

- ① Блокировка всех дверей (→стр. 194)
- ② Подъем стекол*² и закрытие панорамного потолочного люка*^{1, 2} (→стр. 194)
- ③ Разблокировка всех дверей (→стр. 194)
- ④ Опускание стекол*² и открытие панорамного потолочного люка*^{1, 2} (→стр. 194)
- ⑤ Открывает багажник (→стр. 206)
- ⑥ Включает звуковую сигнализацию*¹ (→стр. 189)

*1: При наличии

*2: Эту настройку следует индивидуально выполнить у дилера Toyota.

- ▶ Автомобили с интеллектуальной системой доступа и пуска без ключа

- ① Блокировка всех дверей (→стр. 194)
- ② Кроме Кореи: Подъем стекол*² и закрытие потолочного люка*^{1, 2} или панорамного потолочного люка*^{1, 2} (→стр. 194)
- ③ Разблокировка всех дверей (→стр. 194)
- ④ Кроме Кореи: Опускание стекол*² и открытие потолочного люка*^{1, 2} или панорамного потолочного люка*^{1, 2} (→стр. 194)

- ⑤ Открывает багажник (→стр. 206)
- ⑥ Включает звуковую сигнализацию*¹ (→стр. 189)

*1: При наличии

*2: Эту настройку следует индивидуально выполнить у дилера Toyota.

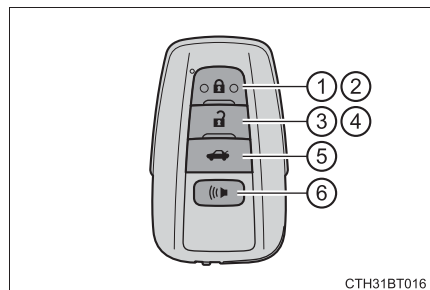
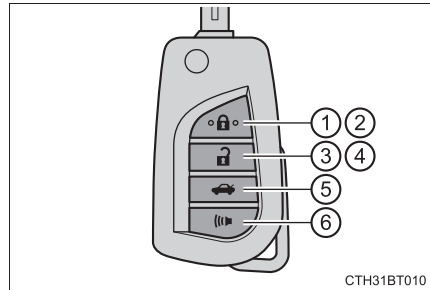

Использование ключа (автомобили без интеллектуальной системы доступа и пуска без ключа)

① Извлечение

Для того чтобы извлечь ключ, нажмите кнопку.

② Складывание

Для хранения ключа нажмите кнопку, затем сложите ключ.

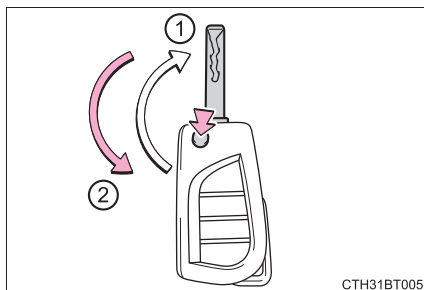

СТН31ВТ005

Использование механического ключа (автомобили с интеллектуальной системой доступа и пуска без ключа)

Для того чтобы извлечь механический ключ, сдвиньте блокирующий рычаг и извлеките ключ.

Механический ключ можно вставить только в одном направлении, поскольку он имеет канавки только на одной стороне. Если ключ не вставляется в цилиндр замка, переверните его и попробуйте вставить снова.

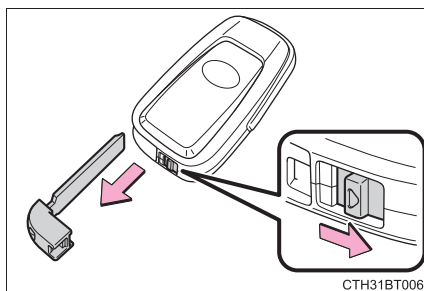

СТН31ВТ006

После использования механического ключа вставьте его в электронный ключ. Носите механический ключ вместе с электронным ключом. При полной разрядке элемента питания электронного ключа или неправильной работе функции доступа вам потребуется механический ключ. (→стр. 688)

■ Режим паники (при наличии)

- ▶ Автомобили без интеллектуальной системы доступа и пуска без ключа

При нажатии на  в течение примерно более одной секунды начнет прерывисто звучать звуковая сигнализация, и замигают фары автомобиля, чтобы воспрепятствовать попытке взлома или повреждения автомобиля.

Для того чтобы выключить сигнализацию, нажмите любую кнопку на беспроводном пульте дистанционного управления.



- ▶ Автомобили с интеллектуальной системой доступа и пуска без ключа

При нажатии на  в течение примерно более одной секунды начнет прерывисто звучать звуковая сигнализация, и замигают фары автомобиля, чтобы воспрепятствовать попытке взлома или повреждения автомобиля.

Для того чтобы выключить сигнализацию, нажмите любую кнопку на электронном ключе.



■ Когда требуется оставить ключ от автомобиля работнику стоянки (автомобили с интеллектуальной системой доступа и пуска без ключа и перчаточным ящиком с отверстием под ключ)

Заприте перчаточный ящик согласно обстоятельствам. (→стр. 509)

Извлеките механический ключ и оставьте его у себя, а работнику стоянки передайте только электронный ключ.

■ Если вы потеряли ключи

Новые оригинальные ключи могут быть изготовлены дилером Toyota с использованием другого ключа (автомобили без интеллектуальной системы доступа и пуска без ключа) или другого механического ключа (автомобили с интеллектуальной системой доступа и пуска без ключа) и номера ключа, выштампованного на пластинке с номером вашего ключа. Храните пластинку с номером ключа в надежном месте, например, в бумажнике, но не в автомобиле.

■ При полете в самолете

Если вы взяли ключ с функцией беспроводного дистанционного управления в самолет, то, находясь в салоне самолета, не нажимайте кнопки на ключе. Если ключ находится в сумке и т.д., убедитесь, что кнопки не могут быть случайно нажаты. При нажатии на кнопку ключ может излучать радиоволны, которые могут помешать управлению самолетом.

■ Условия, негативно влияющие на работу

- ▶ Автомобили без интеллектуальной системы доступа и пуска без ключа

Функция беспроводного пульта дистанционного управления может не выполняться должным образом в следующих ситуациях:

- Когда элемент питания беспроводного ключа разряжен
- Вблизи телевизионных вышек, электростанций, бензоколонок, радиостанций, больших экранов, аэропортов или других сооружений, которые создают сильные радиоволны или электрические помехи
- При нахождении в автомобиле портативного радиоприемника, мобильного телефона или других беспроводных средств связи
- Когда беспроводной ключ касается металлического предмета или закрыт им
- Когда поблизости используется другой беспроводной ключ (излучающий радиоволны)
- Если на заднее стекло нанесена тонировка с содержанием металлических частиц или к нему прикреплены металлические предметы
- ▶ Автомобили с интеллектуальной системой доступа и пуска без ключа

→стр. 213

■ Полная разрядка элемента питания ключа

- ▶ Автомобили без интеллектуальной системы доступа и пуска без ключа
- Стандартный срок службы элемента питания составляет от 1 года до 2 лет.
- Даже если ключ не используется, элемент питания может разряжаться, и могут возникнуть следующие признаки неисправности. Замените элемент питания новой деталью, когда необходимо. (→стр. 603)
 - Беспроводной пульт дистанционного управления не работает.
 - Зона, в которой может использоваться функция беспроводного пульта дистанционного управления, меньше.
- ▶ Автомобили с интеллектуальной системой доступа и пуска без ключа
- Стандартный срок службы элемента питания составляет от 1 года до 2 лет.
- Если заряд элемента питания стал слишком низким, при выключении двигателя в салоне будет звучать сигнализация.
- Поскольку электронный ключ постоянно принимает радиоволны, элемент питания разряжается, даже если электронный ключ не используется. Следующие признаки неисправности указывают на то, что элемент питания электронного ключа может быть разряжен. При необходимости замените элемент питания. (→стр. 603)
 - Интеллектуальная система доступа и пуска без ключа или беспроводной пульт дистанционного управления не работает.
 - Уменьшается зона обнаружения.
 - Не загорается LED-индикатор на поверхности ключа.
- Для снижения степени разряда элемента питания ключа, когда электронный ключ не используется в течение длительного времени, устанавливайте электронный ключ в энергосберегающий режим. (→стр. 213)
- Во избежание серьезного ухудшения работы электронного ключа не оставляйте его на расстоянии ближе 1 м (м) от следующих электрических приборов, которые создают магнитное поле:
 - Телевизоры
 - Персональные компьютеры
 - Мобильные телефоны, беспроводные телефоны и зарядные устройства
 - Мобильные телефоны или беспроводные телефоны, находящиеся в процессе подзарядки
 - Настольные лампы
 - Индукционные панели

■ Замена элемента питания

→стр. 603

■ Проверка номера зарегистрированного ключа (автомобили с интеллектуальной системой доступа и пуска без ключа)

Количество ключей, уже зарегистрированных для автомобиля, может быть подтверждено. За дополнительной информацией обращайтесь к дилеру Toyota.

■ Если используется неправильный ключ (автомобили с интеллектуальной системой доступа и пуска без ключа)

Цилиндр замка легко поворачивается, изолируя внутренний механизм.

**ВНИМАНИЕ!****■ Во избежание повреждения ключа**

- Не роняйте ключи, не подвергайте их сильным ударам и не сгибайте их.
- Не подвергайте ключи воздействию высоких температур в течение длительных периодов времени.
- Не допускайте намокания ключей, не мойте их в ультразвуковой стиральной машине и т.д.
- Не прикладывайте к ключам металлические или магнитные материалы и не размещайте ключи рядом с такими материалами.
- Не разбирайте ключи.
- Не прикрепляйте наклейку и т.д. к поверхности электронного ключа и ключа с функцией беспроводного пульта дистанционного управления.
- Автомобили с интеллектуальной системой доступа и пуска без ключа: Не размещайте ключи рядом с предметами, излучающими магнитные поля, такими как телевизоры, аудиосистемы и индукционные плиты, или рядом с электрическим медицинским оборудованием, таким как низкочастотное терапевтическое оборудование.

■ Ношение электронного ключа с собой (автомобили с интеллектуальной системой доступа и пуска без ключа)

Носите электронный ключ на удалении 10 см (см) или более от включенных электроприборов. Радиоволны, излучаемые электроприборами, находящимися на расстоянии 10 см (см) от электронного ключа, могут создавать помехи и явиться причиной неправильной работы ключа.

■ В случае неисправности интеллектуальной системы доступа и пуска без ключа или возникновения других проблем, связанных с ключом (автомобили с интеллектуальной системой доступа и пуска без ключа)

Доставьте автомобиль со всеми прилагаемыми электронными ключами к дилеру Toyota.

■ Когда электронный ключ потерян (автомобили с интеллектуальной системой доступа и пуска без ключа)

При утере электронного ключа значительно повышается риск кражи автомобиля. Незамедлительно обратитесь к дилеру Toyota со всеми оставшимися электронными ключами, прилагаемыми к автомобилю.

Двери

Разблокировка и блокировка дверей снаружи

◆ Функция доступа (при наличии)

Носите электронный ключ, чтобы включить эту функцию.

► Кроме Кореи

- ① Возьмитесь за ручку передней двери, чтобы разблокировать все двери.

При этом необходимо дотронуться до датчика на задней поверхности ручки.

Двери нельзя разблокировать в течение 3 секунд после блокировки.

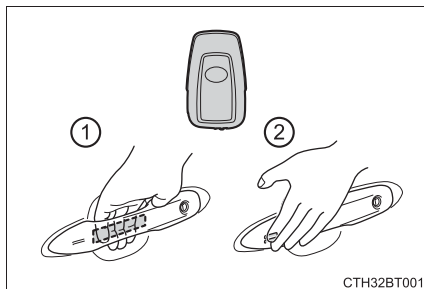

- ② Для того чтобы заблокировать двери, коснитесь датчика блокировки (углубление сбоку на ручке передней двери).

Проверьте, что дверь надежно заблокирована.

► Для Кореи

- ① Возьмитесь за ручку двери водителя, чтобы разблокировать дверь. При удерживании ручки двери водителя в течение приблизительно 2 секунд разблокируются все двери. Возьмитесь за ручку двери переднего пассажира, чтобы разблокировать все двери.*

При этом необходимо дотронуться до датчика на задней поверхности ручки.

Двери нельзя разблокировать в течение 3 секунд после блокировки.

*: Настройки разблокировки дверей можно изменить. (→стр. 201, 731)

- ② Для того чтобы заблокировать двери, коснитесь датчика блокировки (углубление сбоку на ручке передней двери).

Проверьте, что дверь надежно заблокирована.

◆ Беспроводной пульт дистанционного управления

- ▶ Автомобили без интеллектуальной системы доступа и пуска без ключа

① Блокирует все двери

Проверьте, что дверь надежно заблокирована.

Нажмите и удерживайте, чтобы поднять стекла^{*2} и закрыть панорамный потолочный люк^{*1, 2}

② Разблокирует все двери

Нажмите и удерживайте, чтобы опустить стекла^{*2} и открыть панорамный потолочный люк^{*1, 2}

*1: При наличии

*2: Эту настройку следует индивидуально выполнить у дилера Toyota.

- ▶ Автомобили с интеллектуальной системой доступа и пуска без ключа

① Блокирует все двери

Проверьте, что дверь надежно заблокирована.

Кроме Кореи: Нажмите и удерживайте, чтобы поднять стекла^{*2} и закрыть потолочный люк^{*1, 2} или панорамный потолочный люк^{*1, 2}

② Разблокирует все двери

Для Кореи: Нажатие на кнопку разблокирует дверь водителя. Повторное нажатие на кнопку в течение 3 секунд приводит к разблокировке остальных дверей.

Кроме Кореи: Нажмите и удерживайте, чтобы опустить стекла^{*2} и открыть потолочный люк^{*1, 2} или панорамный потолочный люк^{*1, 2}

*1: При наличии

*2: Эту настройку следует индивидуально выполнить у дилера Toyota.

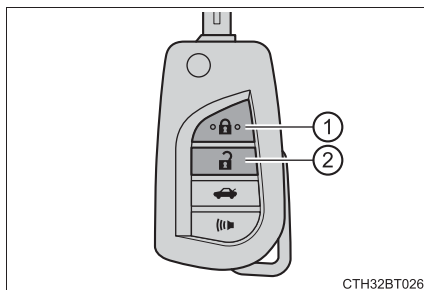

CTH32BT026

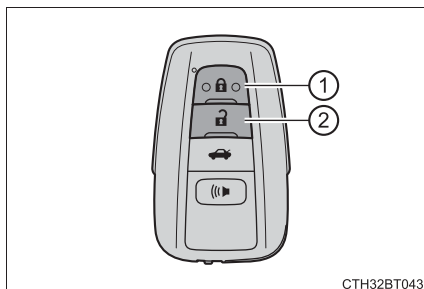

CTH32BT043

◆ Ключ

Вращение ключа управляет дверьми следующим образом:

- ▶ Автомобили без интеллектуальной системы доступа и пуска без ключа

① Блокирует все двери

Поверните и удерживайте, чтобы поднять стекла^{*2} и закрыть панорамный потолочный люк^{*1, 2}

② Разблокирует все двери

Поверните и удерживайте, чтобы опустить стекла^{*2} и открыть панорамный потолочный люк^{*1, 2}

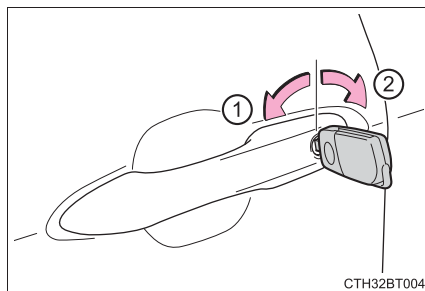

*1: При наличии

*2: Эту настройку следует индивидуально выполнить у дилера Toyota.

- ▶ Автомобили с интеллектуальной системой доступа и пуска без ключа

Блокировать и разблокировать двери можно также с помощью механического ключа. (→стр. 688)

■ Рабочие сигналы

Двери:

Звучит зуммер*, и мигают лампы аварийной сигнализации, указывая на блокировку/разблокировку дверей. (Заблокировано: один раз; разблокировано: два раза)

Стекла и потолочный люк или панорамный потолочный люк:

Кроме Кореи: Зуммер звучит для указания на перемещение стекол и потолочного люка или панорамного потолочного люка.

*: На некоторых моделях

■ Функция безопасности

Если дверь не открывается в течение приблизительно 30 секунд после отпирания автомобиля, функция безопасности автоматически снова запирает автомобиль.

■ Когда дверь не блокируется с помощью датчика блокировки на поверхности ручки двери

Когда дверь не удастся заблокировать, даже если до датчика блокировки на поверхности ручки двери касаются пальцем, нажмите на датчик блокировки ладонью.

При ношении перчаток снимите перчатки.

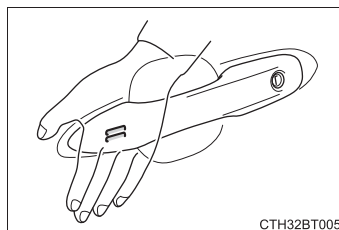

■ Зуммер блокировки дверей

Если дверь закрыта не полностью, при попытке ее блокировки непрерывно звучит зуммер. Для того чтобы звук прекратился, полностью закройте дверь и запирайте автомобиль еще раз.

■ Настройка сигнализации (при наличии)

При блокировке дверей будет активирована система сигнализации. (→стр. 118)

■ Если интеллектуальная система доступа и пуска без ключа или беспроводной пульт дистанционного управления работают неправильно

Автомобили с интеллектуальной системой доступа и пуска без ключа: Воспользуйтесь механическим ключом, чтобы заблокировать и разблокировать двери. (→стр. 688)

Если элемент питания разрядился, замените его новой деталью. (→стр. 603)

Разблокировка и блокировка дверей изнутри

◆ Переключатели блокировки дверей

- ① Блокирует все двери
- ② Разблокирует все двери

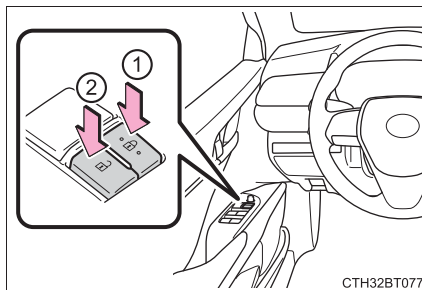

◆ Внутренние кнопки блокировки

- ① Блокирует дверь
- ② Разблокирует дверь

Кроме Кореи: Дверь водителя можно открыть, потянув за внутреннюю ручку двери, даже если кнопка блокировки находится в положении блокировки.

Для Кореи: Передние двери можно открыть, потянув за внутреннюю ручку двери, даже если кнопки блокировки находятся в положении блокировки.

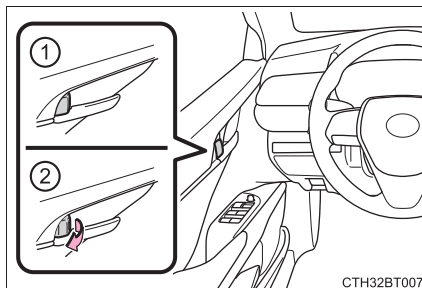

Блокировка передних дверей снаружи без использования ключа

- 1 Переместите внутреннюю кнопку блокировки в положение блокировки.
- 2 Кроме Кореи: Закройте дверь, оттягивая ручку двери.
Для Кореи: Закройте дверь.

▶ Автомобили без интеллектуальной системы доступа и пуска без ключа

Дверь невозможно заблокировать, если открыта дверь водителя, а ключ находится в замке запуска двигателя.

▶ Автомобили с интеллектуальной системой доступа и пуска без ключа

Дверь нельзя заблокировать, если замок запуска двигателя находится в режиме ACCESSORY или IGNITION ON, или если электронный ключ остался внутри автомобиля.

Ключ может распознаваться неправильно, и дверь может заблокироваться.

Замок для защиты от детей для задних дверей

При установленной блокировке дверь невозможно открыть изнутри.

- ① Разблокировать
- ② Блокировать

Эти замки можно настроить во избежание открывания задних дверей детьми. Для того чтобы заблокировать обе задние двери, нажмите переключатель на каждой задней двери.

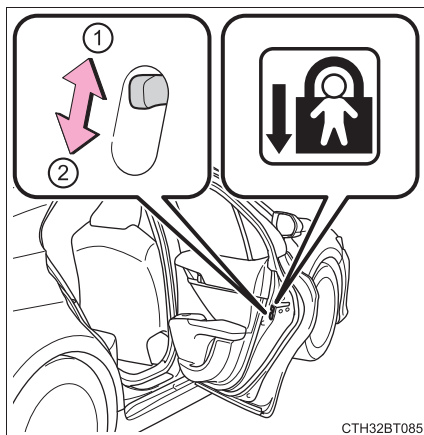

Системы автоматической блокировки и разблокировки дверей (при наличии)

Следующие функции можно включить или отменить:



Для получения инструкций об индивидуальной настройке см. стр. 729.

Функция	Действие
Функция блокировки дверей в зависимости от скорости	Все двери автоматически блокируются, когда скорость автомобиля составляет приблизительно 20 km/h (км/ч) или выше.
Функция блокировки дверей, связанная с включенной передачей	Все двери автоматически блокируются при переключении рычага переключения передач из положения P.
Функция разблокировки дверей, связанная с включенной передачей	Все двери автоматически разблокируются при переключении рычага переключения передач в положение P.
Функция разблокировки дверей, связанная с дверью водителя	Все двери автоматически разблокируются, когда открывается дверь водителя.

■ Включение и выключение функций (автомобили без системы навигации или мультимедийной системы)

Для того чтобы выбрать включение или выключение, выполните следующую процедуру.



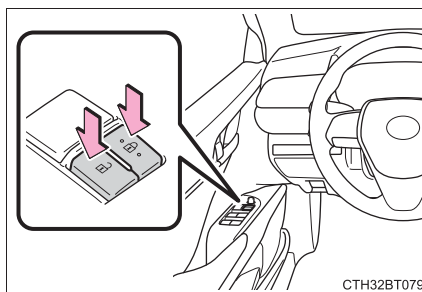

- 1** Автомобили без интеллектуальной системы доступа и пуска без ключа: Закройте все двери и поверните замок запуска двигателя в положение "ON". (Выполните шаг **2** в течение 20 секунд).
Автомобили с интеллектуальной системой доступа и пуска без ключа: Закройте все двери и поверните замок запуска двигателя в режим IGNITION ON. (Выполните шаг **2** в течение 20 секунд).

- 2** Переключите рычаг переключения передач в положение P или N, нажмите и удерживайте переключатель блокировки дверей ( или ) в течение приблизительно 5 секунд, после чего отпустите.



Положения рычага переключения передач и кнопки блокировки дверей, при которых включается требуемая функция, показаны ниже.





Для того чтобы выключить эту функцию, проделайте те же операции.

Функция	Положение рычага переключения передач	Положение переключателя блокировки дверей
Функция блокировки дверей, связанная с включенной передачей	P	
Функция разблокировки дверей, связанная с включенной передачей		
Функция блокировки дверей в зависимости от скорости	N	
Функция разблокировки дверей, связанная с дверью водителя		

По завершении операции включения или выключения функции происходит блокировка и последующая разблокировка всех дверей.

■ Переключение функции разблокировки дверей (автомобили с интеллектуальной системой доступа и пуска без ключа)

Можно настроить, какие двери будет разблокировать функция доступа при использовании беспроводного пульта дистанционного управления.

- 1 Выключите замок запуска двигателя.
- 2 Когда индикатор на поверхности ключа не горит, нажмите и удерживайте  ,  или  (при наличии) в течение приблизительно 5 секунд, одновременно нажимая и удерживая  .

Как показано ниже, при выполнении каждого действия происходит изменение настройки. (При непрерывном изменении настройки отпустите кнопки, подождите не менее 5 секунд и повторите шаг 2).

Многофункциональный информационный дисплей	Разблокировка дверей	Звуковой сигнал
<div style="display: flex; justify-content: space-around;"> <div style="text-align: center;">*1 </div> <div style="text-align: center;">*2 </div> </div> <p>(Автомобили с левосторонним управлением)</p>	При удерживании ручки двери водителя разблокируется только дверь водителя.	Снаружи: Звучит 3 раза Внутри: Издаёт отрывистый звук один раз
<div style="display: flex; justify-content: space-around;"> <div style="text-align: center;">*1 </div> <div style="text-align: center;">*2 </div> </div> <p>(Автомобили с правосторонним управлением)</p>	При удерживании ручки двери переднего пассажира разблокируются все двери.	
<div style="display: flex; justify-content: space-around;"> <div style="text-align: center;">*1 </div> <div style="text-align: center;">*2 </div> </div>	При удерживании ручки любой из передних дверей разблокируются все двери.	Снаружи: Звучит дважды Внутри: Издаёт отрывистый звук один раз

*1: 4,2-дюймовый дисплей

*2: 7-дюймовый дисплей

Во избежание случайного срабатывания сигнализации разблокируйте двери с помощью беспроводного пульта дистанционного управления, затем откройте и закройте дверь один раз после изменения настроек. (Если дверь не открывается в течение приблизительно 30 секунд после нажатия на  , двери будут снова заблокированы, а сигнализация автоматически активируется). В случае срабатывания сигнализации сразу выключите сигнализацию. (→стр. 120)

■ Система разблокировки дверей при обнаружении удара

Когда автомобиль подвергается сильному удару, все двери разблокируются. Однако в зависимости от силы удара или типа аварии система может не сработать.

■ Предупреждающий зуммер открытой двери

При достижении автомобилем скорости 5 км/ч (км/ч) мигает главная сигнальная лампа, и звучит зуммер, указывая на то, что дверь(и) закрыта не полностью. Открытая дверь(и) отображается на многофункциональном информационном дисплее.

■ Условия, влияющие на работу интеллектуальной системы доступа и пуска без ключа или беспроводного пульта дистанционного управления

▶ Автомобили без интеллектуальной системы доступа и пуска без ключа

→стр. 190

▶ Автомобили с интеллектуальной системой доступа и пуска без ключа

→стр. 213

■ Функция напоминания о вещах на заднем сиденье

В целях напоминания о забытом багаже и т.д. на заднем сиденье, когда выключается замок запуска двигателя после выполнения любого из следующих условий, будет звучать зуммер, и на многофункциональном информационном дисплее будет отображаться сообщение в течение приблизительно 6 секунд.

● Двигатель запускается в течение 10 минут после открывания и закрывания задней двери.

● Задняя дверь была открыта или закрыта после запуска двигателя.

Однако, если задняя дверь открывается и затем закрывается в течение приблизительно 2 секунд, функция напоминания о вещах на заднем сиденье может не работать.

Функция напоминания о вещах на заднем сиденье определяет, что багаж и т.д. был размещен на заднем сиденье при открывании и закрывании задней двери. Поэтому в зависимости от ситуации функция напоминания о вещах на заднем сиденье может не работать, и вы можете забыть багаж и т.д. на заднем сиденье, либо данная функция может срабатывать без необходимости.

Функцию напоминания о вещах на заднем сиденье можно включить/отключить. (→стр. 142, 165)

■ Индивидуальная настройка

Некоторые функции можно настроить индивидуально. (→стр. 727)

**ПРЕДУПРЕЖДЕНИЕ****■ Во избежание аварии**

Соблюдайте следующие меры предосторожности при движении автомобиля. В противном случае возможно открывание двери и выпадение пассажира, его серьезные травмы или смерть.

- Убедитесь, что все двери надежно закрыты и заблокированы.
- Не тяните за внутренние ручки дверей во время движения.

Будьте особенно внимательны с дверью водителя (кроме Кореи) или передними дверями (для Кореи), поскольку дверь(и) может открыться, даже если внутренние кнопки блокировки находятся в положении блокировки.

- Если на задних сиденьях находятся дети, активируйте замок для защиты от детей для задних дверей.

■ При открывании или закрывании двери

Проверьте область вокруг автомобиля, а именно: не стоит ли автомобиль на склоне, имеется ли достаточно места для открывания двери и нет ли сильного ветра.

При открывании или закрывании двери крепко держитесь за ручку двери, чтобы быть готовым к любому непредвиденному движению.

■ При использовании беспроводного пульта дистанционного управления и при управлении электростеклоподъемниками или потолочным люком, или панорамным потолочным люком (кроме Кореи)

Управляйте электростеклоподъемником или потолочным люком, или панорамным потолочным люком после проверки невозможности защемления частей тела пассажиров стеклами или потолочным люком, или панорамным потолочным люком. Кроме того, не разрешайте детям управлять беспроводным пультом дистанционного управления. Существует вероятность захвата частей тела детей и других пассажиров электростеклоподъемниками или потолочным люком, или панорамным потолочным люком.

Багажник

Багажник можно открыть с помощью переключателя механизма открывания багажника, кнопки управления багажником (при наличии), беспроводного пульта дистанционного управления или ключа.

Открывание багажника изнутри автомобиля

Нажмите и удерживайте переключатель механизма открывания багажника.

- ▶ Автомобили с левосторонним управлением
- ▶ Автомобили с правосторонним управлением

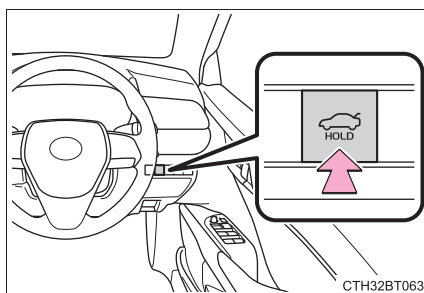
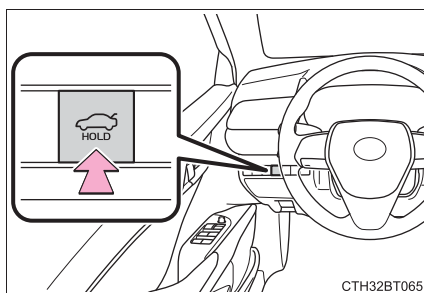

Открывание багажника снаружи автомобиля

◆ Кнопка управления багажником (автомобили с интеллектуальной системой доступа и пуска без ключа)

▶ Автомобили с функцией доступа

Имея при себе электронный ключ, нажмите кнопку на крышке багажника.

Кроме Аргентины, Гонконга и Макао: Когда все двери разблокируются с помощью одного из следующих способов, багажник можно открыть без использования электронного ключа:

- Функция доступа
- Беспроводной пульт дистанционного управления
- Переключатели блокировки дверей
- Система автоматической разблокировки дверей (при наличии)
- Механический ключ

▶ Автомобили без функции доступа

Разблокируйте все двери одним из следующих способов и затем нажмите кнопку на крышке багажника:

- Беспроводной пульт дистанционного управления
- Переключатели блокировки дверей
- Механический ключ

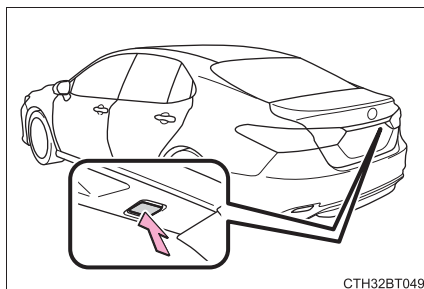
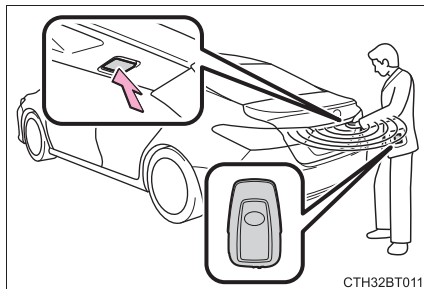

◆ Беспроводной пульт дистанционного управления

- ▶ Автомобили без интеллектуальной системы доступа и пуска без ключа
- ▶ Автомобили с интеллектуальной системой доступа и пуска без ключа

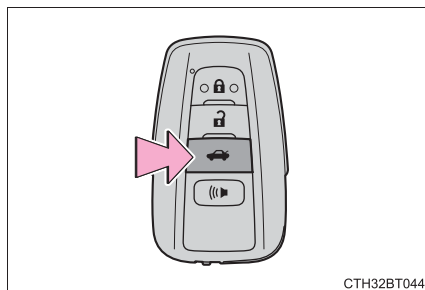
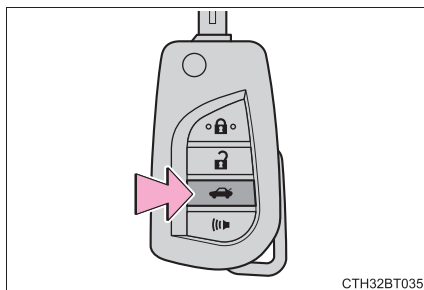

Нажмите и удерживайте переключатель.

Звучит зуммер. (на некоторых моделях)

◆ Ключ

- ▶ Автомобили без интеллектуальной системы доступа и пуска без ключа

Поверните ключ по часовой стрелке, чтобы разблокировать крышку багажника.

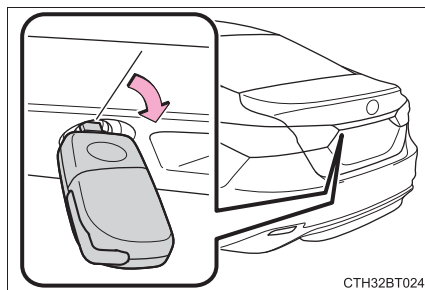

- ▶ Автомобили с интеллектуальной системой доступа и пуска без ключа

Багажник также можно открыть, используя механический ключ.
(→стр. 689)

При закрывании багажника

При помощи ручки багажника опустите багажник, не прилагая усилия сбоку, и надавите на багажник снаружи, чтобы закрыть его.

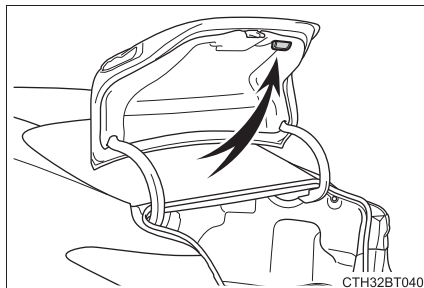

■ Фонарь освещения багажника

Фонарь освещения багажника включается, когда открывается багажник.

■ Функция для предотвращения блокировки багажника электронным ключом внутри (автомобили с интеллектуальной системой доступа и пуска без ключа)

- Когда все двери заблокированы, при закрытии крышки багажника с электронным ключом, оставленным внутри багажника, прозвучит сигнализация. В этом случае крышку багажника можно открыть, нажав кнопку разблокировки багажника на ней.
- Если запасной электронный ключ находится в багажнике, когда заблокированы все двери, можно включить функцию предотвращения закрытия ключа в автомобиле, и багажник можно будет открыть. Во избежание кражи забирайте все электронные ключи с собой, когда выходите из автомобиля.
- Если электронный ключ помещается в багажник, когда заблокированы все двери, ключ может не обнаруживаться в зависимости от местоположения ключа и состояния окружающих радиоволн. В этом случае функцию предотвращения закрытия ключа в автомобиле включить нельзя, в результате чего все двери будут заблокированы при закрытии багажника. Перед тем как закрыть багажник, проверьте, где находится ключ.
- Функцию предотвращения закрытия ключа в автомобиле нельзя включить, если разблокирована любая из дверей. В этом случае откройте багажник, используя механизм открывания багажника.

■ Предупреждающий зуммер открытого багажника

При достижении автомобилем скорости 5 км/ч (км/ч) мигает главная сигнальная лампа, и звучит зуммер, указывая на то, что багажник закрыт не полностью.

■ Если интеллектуальная система доступа и пуска без ключа или беспроводной пульт дистанционного управления работают неправильно

Автомобили с интеллектуальной системой доступа и пуска без ключа: Используйте механический ключ, чтобы разблокировать багажник. (→стр. 689)

Если элемент питания ключа разрядился, замените его. (→стр. 603)

■ Индивидуальная настройка

Некоторые функции можно настроить индивидуально. (→стр. 727)

**ПРЕДУПРЕЖДЕНИЕ**

Соблюдайте следующие меры предосторожности.

Пренебрежение ими может привести к серьезной травме или смерти.

■ Перед началом движения

- Убедитесь, что крышка багажника полностью закрыта. Если крышка багажника закрыта не полностью, она может неожиданно открыться во время движения и задеть находящиеся поблизости объекты, или из багажника может выпасть багаж, что может стать причиной аварии.
- Не позволяйте детям играть в багажнике.
Если ребенок случайно окажется заперт в багажнике, он может задохнуться, получить тепловой удар или другие травмы.
- Не позволяйте детям открывать или закрывать крышку багажника.
В противном случае крышка багажника может неожиданно открыться или закрыться, став причиной защемления рук, головы или шеи ребенка.

■ Важные моменты во время движения

Не разрешайте никому находиться в багажнике. В случае резкого торможения или внезапного столкновения тем, кто находится в багажном отделении, может грозить серьезная травма или смерть.

⚠ ПРЕДУПРЕЖДЕНИЕ

■ Использование багажника

Соблюдайте следующие меры предосторожности.

В противном случае может произойти защемление частей тела, что может стать причиной серьезной травмы.

- Перед открыванием крышки багажника удалите с нее тяжелый груз, например, снег и лед. В противном случае крышка багажника может внезапно закрыться сразу после того, как она была открыта.
- Перед открыванием или закрыванием крышки багажника убедитесь, что автомобиль находится в безопасном месте.
- Если поблизости есть люди, убедитесь в том, что им ничто не угрожает, и предупредите их, что багажник сейчас откроется или закроется.
- При ветреной погоде открывайте или закрывайте крышку багажника с осторожностью, поскольку сильный ветер может стать причиной резкого движения крышки.
- На склоне открывать или закрывать крышку багажника труднее, чем на горизонтальной поверхности, поэтому остерегайтесь неожиданного самопроизвольного открывания или закрывания крышки багажника. Прежде чем пользоваться багажником, убедитесь, что крышка багажника полностью открыта и не представляет опасности.
- При открытии крышки багажника следите за тем, чтобы она не ударила кого-нибудь в лицо или другую часть тела.

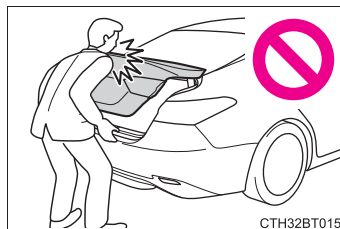

- Будьте особенно осторожны при закрывании крышки багажника, чтобы избежать защемления пальцев и т.п.
- При закрывании крышки багажника не забудьте слегка нажать на ее внешнюю поверхность. Если полное закрывание крышки багажника производится за ручку, это может привести к защемлению кистей или рук.
- Не прикрепляйте к крышке багажника никаких предметов, кроме оригинальных деталей Toyota. Наличие дополнительного груза на крышке багажника может привести к тому, что она может внезапно закрыться сразу после того, как была открыта.

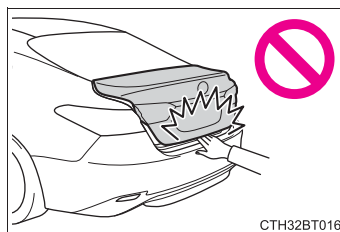

Интеллектуальная система доступа и пуска без ключа*

Следующие действия можно выполнять, просто держа электронный ключ, например, в кармане. Водитель всегда должен иметь при себе электронный ключ.

- Блокирует и разблокирует двери (автомобили с функцией доступа) (→стр. 193)
- Открывает багажник (автомобили с функцией доступа) (→стр. 205)
- Запускает двигатель (→стр. 275)

■ Местоположение антенны

- ① Антенны снаружи салона (автомобили с функцией доступа)
- ② Антенны в салоне
- ③ Антенна внутри багажника
- ④ Антенна снаружи багажника (автомобили с функцией доступа)

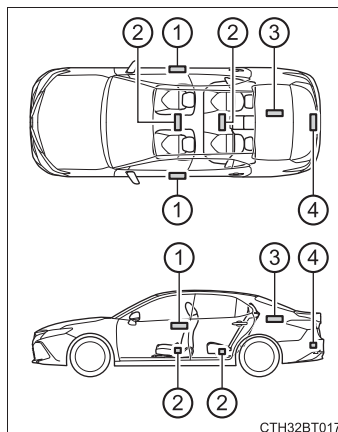

*: При наличии

■ Радиус действия (зоны обнаружения электронного ключа)

- При блокировке или разблокировке дверей (автомобили с функцией доступа)

Системой можно управлять, когда электронный ключ находится в пределах около 0,7 м (м) от любой из наружных ручек передних дверей. (Возможно управление только дверьми, обнаруживающими ключ).

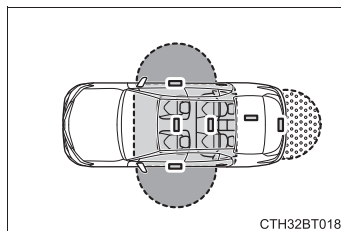

- При пуске двигателя или изменении режимов замка запуска двигателя

Системой можно управлять, когда электронный ключ находится внутри автомобиля.

- При открывании багажника (автомобили с функцией доступа)

Системой можно управлять, когда электронный ключ находится в пределах около 0,7 м (м) от кнопки разблокировки багажника.

■ Сигнализации и предупреждающие индикаторы

Во избежание кражи автомобиля и несчастных случаев из-за ошибочных действий, используется система внешних и внутренних сигналов, а также предупреждающих сообщений, отображаемых на многофункциональном информационном дисплее. Примите соответствующие меры при появлении на многофункциональном информационном дисплее любого предупреждающего сообщения. (→стр. 648)

Когда звучит только сигнализация, обстоятельства и процедуры исправления следующие.

Сигнализация	Ситуация	Процедура исправления
В течение 5 секунд звучит внешняя сигнализация	Была предпринята попытка запереть автомобиль при открытой двери.	Закройте все двери и снова заблокируйте их.
	Багажник был закрыт, пока электронный ключ все еще находился внутри багажника и все двери были заблокированы.	Извлеките электронный ключ из багажника и закройте крышку багажника.
Внутренняя сигнализация неоднократно издает отрывистый звук	Замок запуска двигателя был повернут в режим ACCESSORY, пока дверь водителя была открыта (дверь водителя была открыта, когда замок запуска двигателя находился в режиме ACCESSORY).	Выключите замок запуска двигателя и закройте дверь водителя.
	Замок запуска двигателя была выключен, когда дверь водителя была открыта.	Закройте дверь водителя.



■ Функция энергосбережения аккумуляторной батареи (автомобили с функцией доступа)

Во избежание разрядки элемента питания электронного ключа и аккумуляторной батареи в период длительного простоя автомобиля, будет активирована функция энергосбережения аккумуляторной батареи.

- В следующих ситуациях интеллектуальная система доступа и пуска без ключа заблокирует двери с задержкой.
 - Электронный ключ был оставлен в зоне приблизительно 2 м (м) снаружи автомобиля на 10 минут или более.
 - Интеллектуальная система доступа и пуска без ключа не использовалась в течение 5 дней или более.
- Если интеллектуальная система доступа и пуска без ключа не использовалась в течение 14 дней или более, будет невозможно разблокировать никакие двери, за исключением двери водителя. В этом случае для того чтобы разблокировать двери, возьмитесь за ручку двери водителя или воспользуйтесь беспроводным пультом дистанционного управления, либо механическим ключом.

■ Функция энергосбережения элемента питания электронного ключа

Когда установлен режим энергосбережения, разрядка элемента питания уменьшается посредством прекращения приема радиоволн электронным ключом.

Нажмите  дважды, нажав и удерживая  одновременно. Проверьте, чтобы индикатор электронного ключа мигнул 4 раза.

Когда установлен режим энергосбережения аккумуляторной батареи, интеллектуальную систему доступа и пуска без ключа использовать нельзя. Для того чтобы выключить эту функцию, нажмите любые кнопки электронного ключа.

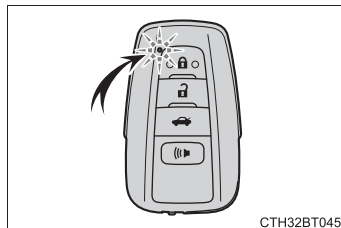

■ Условия, негативно влияющие на работу

Интеллектуальная система доступа и пуска без ключа, беспроводной пульт дистанционного управления и система иммобилайзера двигателя используют слабые радиоволны. В следующих ситуациях возможна неправильная работа интеллектуальной системы доступа и пуска без ключа, беспроводного пульта дистанционного управления и системы иммобилайзера двигателя, из-за помех связи между электронным ключом и автомобилем.

(Способы решения: →стр. 688)

- Когда элемент питания электронного ключа разряжен
- Вблизи телевизионных вышек, электростанций, бензоколонок, радиостанций, больших экранов, аэропортов или других сооружений, которые создают сильные радиоволны или электрические помехи
- Когда электронный ключ находится в контакте или закрыт следующими металлическими предметами
 - Карточками, к которым прикреплена алюминиевая фольга
 - Сигаретными пачками, имеющими внутри алюминиевую фольгу
 - Металлические футляры или сумки
 - монеты
 - Металлическими обогревателями рук
 - Мультимедийными носителями, такими как CD- и DVD-диски
- Когда поблизости используются другие беспроводные ключи (излучающие радиоволны)

- Когда электронный ключ носят вместе со следующими устройствами, которые излучают радиоволны
 - Портативный радиоприемник, мобильный телефон, беспроводной телефон или другие беспроводные средства связи
 - Электронный ключ другого автомобиля, другой электронный ключ вашего автомобиля или беспроводной ключ, излучающий радиоволны
 - Персональные компьютеры или карманные персональные компьютеры (КПК)
 - Цифровые аудиоплееры
 - Портативные игровые приставки
- Если на заднее стекло нанесена тонировка с содержанием металлических частиц или к нему прикреплены металлические предметы
- Когда электронный ключ находится рядом с зарядным устройством или электронными устройствами
- Когда автомобиль паркуется на платном парковочном месте, где излучаются радиоволны.

■ **Примечание относительно функции доступа (при наличии)**

- Даже когда электронный ключ находится в пределах радиуса действия (зон обнаружения), система может работать неправильно в следующих случаях:
 - Если при блокировке или разблокировке дверей электронный ключ находится слишком близко со стеклом или наружной ручкой двери, около земли или на высоте.
 - Если при открывании багажника электронный ключ находится около земли или на высоте, либо слишком близко к центральной части заднего бампера.
 - Если при пуске двигателя или изменении режимов замка запуска двигателя электронный ключ находится на приборной панели, в заднем лотке для мелких вещей, на полу, в дверных карманах или в перчаточном ящике.
- Не оставляйте электронный ключ сверху приборной панели или рядом с дверными карманами, когда покидаете автомобиль. В зависимости от условий приема радиоволн он может быть обнаружен антенной снаружи салона, и дверь можно будет заблокировать снаружи, в результате чего электронный ключ может оказаться запертым внутри автомобиля.
- Пока электронный ключ находится в радиусе действия, заблокировать или разблокировать двери может кто угодно. Однако отпереть автомобиль можно только с помощью дверей, обнаруживающих электронный ключ.
- Даже если электронный ключ находится снаружи автомобиля, пуск двигателя возможен, если электронный ключ находится рядом со стеклом.
- Двери могут разблокироваться или заблокироваться, если большое количество воды попадает на ручку двери, например, во время дождя или на автомобильной мойке, когда электронный ключ находится в радиусе действия. (Двери будут автоматически заблокированы приблизительно через 30 секунд, если не выполняется открывание и закрывание).

- Если для блокировки дверей используется беспроводной пульт дистанционного управления, когда электронный ключ находится рядом с автомобилем, разблокировка дверей с помощью функции доступа может не сработать. (Для разблокировки дверей используйте беспроводной пульт дистанционного управления).
- Прикосновение к датчику блокировки двери в перчатках может привести к задержке или отказу блокировки. Снимите перчатки и снова коснитесь датчика блокировки.
- Когда операция блокировки производится при помощи датчика блокировки, сигналы распознавания будут переданы последовательно два раза. После этого сигналы распознавания передаваться не будут.*
- Если на ручку двери попадает влага, в то время как электронный ключ находится в радиусе действия, дверь может разблокироваться и заблокироваться несколько раз. В этом случае перед мойкой автомобиля выполните следующие процедуры исправления:
 - Поместите электронный ключ на расстояние 2 м (м) или более от автомобиля. (Следите за тем, чтобы ключ не был украден).
 - Установите электронный ключ в режим энергосбережения элемента питания, чтобы отключить интеллектуальную систему доступа и пуска без ключа. (→стр. 213)
- Если электронный ключ находится в автомобиле, а на ручку двери во время мойки попала влага, на многофункциональном информационном дисплее может появиться сообщение, и раздастся звук зуммера снаружи автомобиля. Для того чтобы выключить сигнализацию, заблокируйте все двери.
- Датчик блокировки может работать неправильно, если он покрыт льдом, снегом, грязью и т.п. Очистите датчик блокировки и повторите попытку.
- Неожиданное приближение к зоне действия или дверной ручке может привести к тому, что двери не разблокируются. В этом случае верните ручку двери в исходное положение и убедитесь, что двери разблокировались, прежде чем снова тянуть за ручку двери.
- Если в зоне обнаружения находится другой электронный ключ, то после сжатия ручки двери разблокировка двери может занять чуть больше времени.
- При управлении ручкой двери можно поцарапать ногтями дверь. Следите за тем, чтобы не повредить ногти или поверхность двери.

*: Эту настройку можно индивидуально выполнить у дилера Toyota.

■ Когда автомобиль не эксплуатируется в течение длительного времени

- Во избежание кражи автомобиля не оставляйте электронный ключ ближе 2 м (м) от автомобиля.
- Интеллектуальную систему доступа и пуска без ключа можно отключить заранее. (→стр. 727)
- Установите электронный ключ в режим энергосбережения элемента питания, чтобы снизить степень его разрядки. (→стр. 213)

■ Для правильной работы системы

При работе с системой электронный ключ должен обязательно находиться при вас. При управлении системой снаружи автомобиля не держите электронный ключ слишком близко к автомобилю.

В зависимости от положения и способа удерживания электронного ключа могут возникнуть проблемы с обнаружением ключа, и система может работать неправильно. (Сигнализация может самопроизвольно выключаться или функция предотвращения блокировки дверей может не работать).

■ Если интеллектуальная система доступа и пуска без ключа работает неправильно

- Блокировка и разблокировка дверей и багажника (автомобили с функцией доступа): Используйте механический ключ. (→стр. 688)
- Пуск двигателя: →стр. 689

■ Индивидуальная настройка

Некоторые функции можно настроить индивидуально. (→стр. 727)

■ Если интеллектуальная система доступа и пуска без ключа была отключена в индивидуальных настройках

- Блокировка и разблокировка дверей и открытие багажника (автомобили с функцией доступа):
Используйте беспроводной пульт дистанционного управления или механический ключ. (→стр. 194, 206, 688)
- Пуск двигателя и изменение режимов замка запуска двигателя: →стр. 689
- Выключение двигателя: →стр. 276

 ПРЕДУПРЕЖДЕНИЕ**■ Предупреждение относительно электромагнитных помех**

- Лицам с имплантированными кардиостимуляторами, кардиостимуляторами ресинхронизационной терапии или имплантированными кардиодефибрилляторами не следует находиться рядом с антеннами интеллектуальной системы доступа и пуска без ключа. (→стр. 210)

Радиоволны могут негативно повлиять на работу таких устройств. При необходимости функцию доступа можно отключить. Обратитесь к дилеру Toyota за подробной информацией, такой как частота радиоволн и синхронизация излучаемых радиоволн. Затем проконсультируйтесь с врачом о необходимости отключения функции доступа.

- Людям, пользующимся какими-либо другими электрическими медицинскими устройствами, помимо имплантированных кардиостимуляторов, кардиостимуляторов ресинхронизационной терапии или кардиодефибрилляторов, следует проконсультироваться с изготовителем этих устройств о том, каким образом радиоволны влияют на работу таких устройств.

Радиоволны могут неожиданно влиять на работу таких медицинских устройств.

Обратитесь к дилеру Toyota за подробной информацией об отключении функции доступа.

Передние сиденья

Процедура регулировки

► Сиденье с механической регулировкой

- ① Рычаг регулировки положения сиденья
- ② Рычаг регулировки угла наклона спинки сиденья
- ③ Рычаг регулировки вертикальной высоты (при наличии)

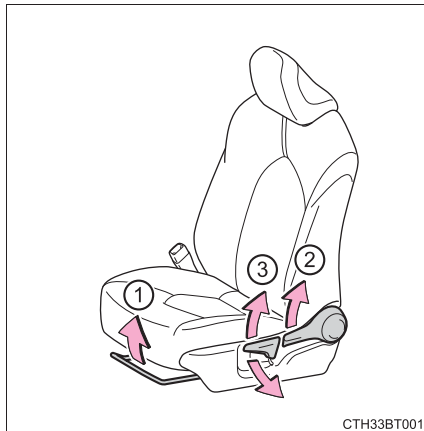

► Сиденье с электроприводом

- ① Переключатель регулировки положения сиденья
- ② Переключатель регулировки угла наклона спинки сиденья
- ③ Переключатель регулировки угла наклона подушки сиденья (передней части) (при наличии)
- ④ Переключатель регулировки вертикальной высоты (при наличии)
- ⑤ Переключатель регулировки поясничной опоры (при наличии)

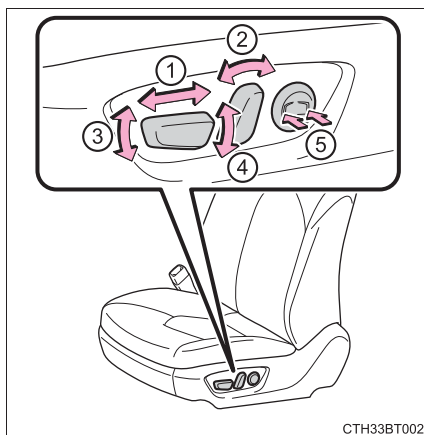

**ПРЕДУПРЕЖДЕНИЕ****■ При регулировке положения сиденья**

- Во время регулировки положения сиденья следите за тем, чтобы другие пассажиры не были травмированы движущимся сиденьем.
- Во избежание травм не размещайте руки под сиденье или рядом с движущимися частями.
Пальцы или ладони могут быть зажаты механизмом сиденья.
- Обязательно оставьте достаточно места около ног, чтобы они не застряли.

■ Регулировка сиденья

- Будьте осторожны, чтобы сиденье не ударило пассажиров или багаж.
- Для того чтобы снизить риск соскальзывания поясной части ремня во время столкновения, не откидывайте сиденье больше, чем это необходимо.
Если сиденье наклонено слишком сильно, поясная часть ремня может соскользнуть с бедер, с силой надавить на живот или шею, и может сдавить плечевую часть ремня, увеличивая риск серьезной травмы или смерти в случае аварии.
Нельзя производить регулировку во время движения, так как сиденье может случайно сдвинуться, и водитель может потерять управление автомобилем.
- Только сиденье с механической регулировкой: После регулировки сиденья убедитесь в том, что оно надежно зафиксировано.

**ВНИМАНИЕ!****■ При регулировке переднего сиденья**

При регулировке переднего сиденья убедитесь, что подголовник не касается обивки потолка. В противном случае подголовник и обивка потолка могут быть повреждены.

Задние сиденья

Складной тип:

Спинки задних сидений можно сложить.

Откидной тип:

Спинки задних сидений можно регулировать для достижения комфортного положения.

Складывание спинок задних сидений (складной тип)

Потяните в багажнике за рычаг спинки сиденья, которое вы хотите сложить, и затем сложите спинку.

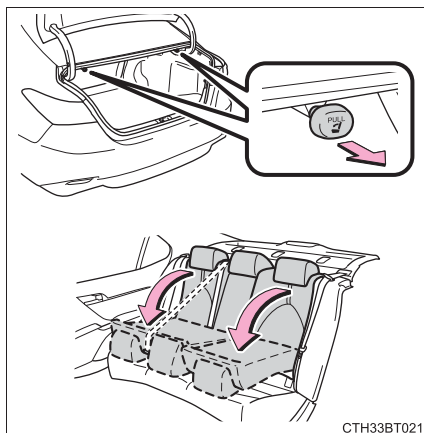

Регулировка угла наклона спинки сиденья (откидной тип)

Нажмите  для отображения

кнопок и затем нажмите  или

. Спинка сиденья

перемещается, пока кнопка удерживается в нажатом положении.

① Для перемещения вперед

② Для перемещения назад

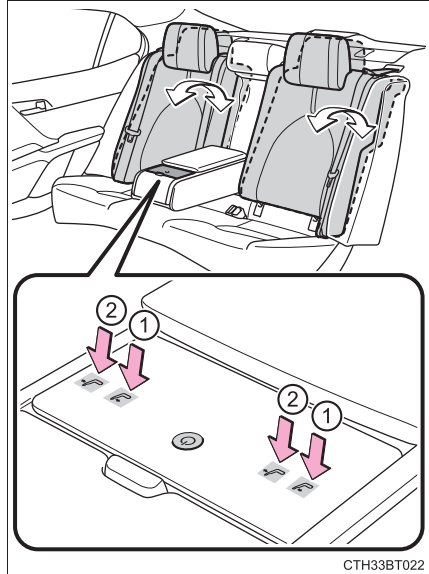

СТН33ВТ022

■ Индивидуальная настройка (откидной тип)

Изменение настроек задней панели управления (→стр. 497)

**ПРЕДУПРЕЖДЕНИЕ****■ При складывании спинки сидений (складной тип)**

Соблюдайте следующие меры предосторожности. Пренебрежение ими может привести к серьезной травме или смерти.

- Не складывайте спинки сидений во время движения.
- Остановите автомобиль на ровной поверхности, затяните стояночный тормоз и переключите рычаг переключения передач в положение Р.
- Не допускайте проезда пассажира на сложенной спинке сиденья или в багажнике.
- Не позволяйте детям забираться в багажник.

■ При возврате сиденья в его исходное положение (складной тип)

- Убедитесь, что ремень безопасности не захватывается между сиденьями.
- Если ремень безопасности был освобожден из его направляющей, проденьте ремень через направляющую. (→стр. 40)

■ Регулировка сиденья

- Откидной тип: Для того чтобы снизить риск соскальзывания поясной части ремня во время столкновения, не откидывайте сиденье больше, чем это необходимо.

Если сиденье наклонено слишком сильно, поясная часть ремня может соскользнуть с бедер, с силой надавить на живот или шею, и может сдавить плечевую часть ремня, увеличивая риск серьезной травмы или смерти в случае аварии.

Нельзя производить регулировку во время движения, так как сиденье может случайно сдвинуться, и водитель может потерять управление автомобилем.

- Складной тип: Следите за тем, чтобы руки или ноги не были защемлены между отделением в задней консоли и задним сиденьем при складывании спинки заднего сиденья.

■ После возврата спинки сиденья в вертикальное положение (складной тип)

Соблюдайте следующие меры предосторожности. Пренебрежение ими может привести к серьезной травме или смерти.

- Убедитесь, что спинка сиденья надежно зафиксирована, нажимая на нее вперед и назад, удерживая ее за верхнюю часть.
- Следите за тем, чтобы ремни безопасности не перекрутились и не были зажаты спинкой сиденья.
- Убедитесь, что ремень безопасности проходит через свою направляющую.

**ВНИМАНИЕ!****■ Когда спинка правого сиденья сложена (складной тип)**

Убедитесь, что груз в увеличенном багажнике не повредит обмотку ремня безопасности заднего центрального сиденья.

Функция памяти положения сиденья водителя*

Эта функция автоматически регулирует сиденье водителя, рулевое колесо и наружные зеркала заднего вида, чтобы облегчить вам посадку и выход из автомобиля, либо для соответствия вашим предпочтениям.

Функция памяти положения сиденья водителя

Удобная для вас поза при управлении автомобилем (положение сиденья водителя, рулевого колеса и наружных зеркал заднего вида) может быть записана и воспроизведена нажатием кнопки.

В память можно записать два различных положения сиденья водителя.

■ Процедура записи

- 1 Проверьте, чтобы рычаг переключения передач установлен в положение P.
- 2 Поверните замок запуска двигателя в режим IGNITION ON.
- 3 Отрегулируйте удобное положение сиденья водителя, рулевого колеса и наружных зеркал заднего вида.
- 4 Нажимая на кнопку "SET", или в течение 3 секунд после нажатия на кнопку "SET" нажмите кнопку "1" или "2", пока не прозвучит зуммер.

Если выбранная кнопка уже была предварительно настроена, ранее записанное положение будет перезаписано.

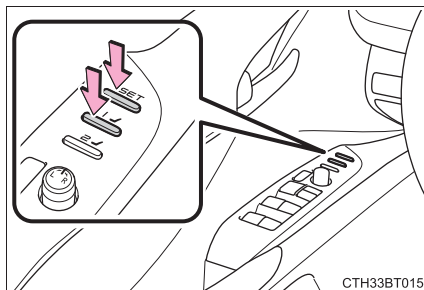

*: При наличии

■ Процедура вызова

- 1 Проверьте, чтобы рычаг переключения передач установлен в положение P.
- 2 Поверните замок запуска двигателя в режим IGNITION ON.
- 3 Нажимайте одну из кнопок для вызова требуемого положения сиденья водителя, пока не прозвучит зуммер.

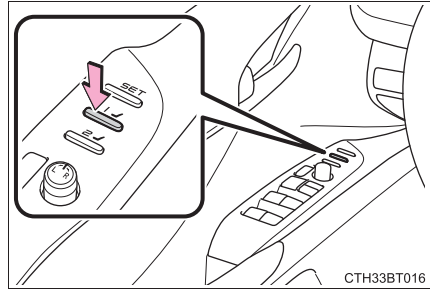

■ Для того чтобы остановить операцию вызова положения в промежуточном положении

Выполните любую из следующих операций:

- Нажмите кнопку "SET".
- Нажмите кнопку "1" или "2".
- Управляйте любым из переключателей регулировки сиденья (только отменяет вызов положения сиденья).
- Управляйте переключателем регулировки угла наклона и вылета рулевой колонки (только отменяет вызов положения рулевого колеса).

■ Положения сиденья, которые можно записать в память (→стр. 218)

Можно записать отрегулированные положения, кроме положения, отрегулированного с помощью переключателя регулировки поясничной опоры.

■ Управление функцией памяти положения сиденья водителя после выключения замка запуска двигателя

Записанные положения сиденья можно активировать в течение 180 секунд после открывания двери водителя и в течение 60 секунд после ее закрывания.

■ Для того чтобы правильно использовать функцию памяти положения сиденья водителя

Если положение сиденья уже находится в максимально выдвинутом положении, и сиденье перемещается в том же направлении, записанное положение может слегка отличаться при его вызове.

■ Когда невозможно вызвать из памяти записанное положение сиденья

Положение сиденья может не вызываться из памяти в некоторых случаях, когда положение сиденья записано в определенном диапазоне. Для получения сведений обратитесь к дилеру Toyota.

Функция вызова настроек из памяти

Каждый электронный ключ можно зарегистрировать для вызова предпочтительного положения сиденья водителя.

■ Процедура регистрации

Перед выполнением следующей операции запишите положение сиденья водителя на кнопку 1 или 2:

Носите только ключ, который хотите зарегистрировать, и затем закройте дверь водителя.

Если в автомобиле находятся 2 ключа или более, положение сиденья водителя нельзя записать правильно.

- 1 Проверьте, чтобы рычаг переключения передач установлен в положение P.
- 2 Поверните замок запуска двигателя в режим IGNITION ON.
- 3 Вызовите положение сиденья водителя, которое хотите записать.
- 4 Нажимая на вызванную кнопку, нажмите и удерживайте переключатель блокировки дверей (блокировка или разблокировка), пока не прозвучит зуммер.

Если кнопку не удалось зарегистрировать, зуммер звучит непрерывно в течение приблизительно 3 секунд.

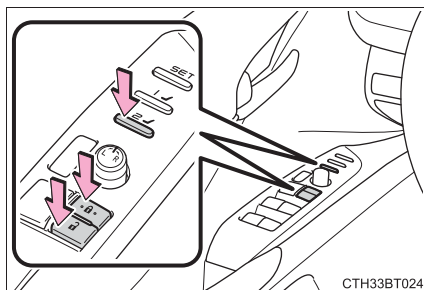

■ Процедура вызова

- 1 Убедитесь, что двери заблокированы, прежде чем вызвать из памяти положение сиденья водителя. Носите электронный ключ, зарегистрированный для положения сиденья водителя, а затем разблокируйте и откройте дверь водителя с помощью интеллектуальной системы доступа и пуска без ключа или беспроводного пульта дистанционного управления.

Положение сиденья водителя изменится на записанное положение (исключая рулевое колесо).

Если сиденье водителя находится в положении, которое уже записано, сиденье и наружные зеркала заднего вида не будут перемещаться.

- 2 Поверните замок запуска двигателя в режим ACCESSORY или IGNITION ON.

Сиденье и рулевое колесо сместятся в записанное положение.

■ Процедура отмены

Носите только ключ, регистрацию которого хотите отменить, и затем закройте дверь водителя.

Если в автомобиле находятся 2 ключа или более, положение сиденья водителя нельзя отменить правильно.

- 1 Поверните замок запуска двигателя в режим IGNITION ON.
- 2 Нажимая на кнопку “SET”, нажмите и удерживайте переключатель блокировки дверей (блокировка или разблокировка), пока дважды не прозвучит зуммер.

Если действие кнопки не удастся отменить, зуммер звучит непрерывно в течение приблизительно 3 секунд.

■ Вызов положения сиденья водителя с помощью функции вызова настроек из памяти

- Различные положения сиденья водителя можно зарегистрировать для каждого электронного ключа. Поэтому вызванное положение сиденья водителя может отличаться в зависимости от ключа, который вы носите.
- Если другая дверь, кроме двери водителя, разблокируется с помощью интеллектуальной системы доступа и пуска без ключа, положение сиденья водителя невозможно вызвать. В этом случае нажмите кнопку положения сиденья водителя, которая была настроена.

■ Индивидуальная настройка

Некоторые функции можно настроить индивидуально. (→стр. 727)



ПРЕДУПРЕЖДЕНИЕ

■ Меры предосторожности при регулировке сидений

Следите за тем, чтобы во время регулировки сиденье не зажалось сидящего сзади пассажира или не прижало вас к рулевому колесу.

Подголовники

Подголовники имеются на всех сиденьях.

► Регулируемый тип

① Вверх

Потяните подголовник вверх.

② Вниз

Нажмите на подголовник вниз, удерживая нажатой кнопку фиксатора.

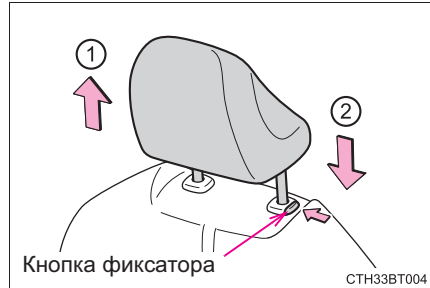

► Встроенный тип

Подголовники не могут быть отрегулированы или сняты.

■ Снятие подголовников

Потяните подголовник вверх, удерживая нажатой кнопку фиксатора.

Передние сиденья: Если подголовник касается потолка, затрудняя снятие, измените высоту или угол наклона спинки сиденья. (→стр. 218)

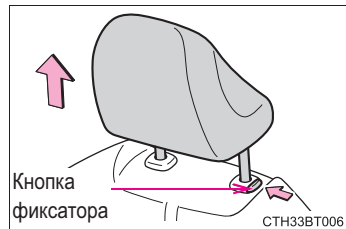

■ Установка подголовников

- ▶ Передние сиденья и задние крайние сиденья откидного типа

Совместите подголовники и установочные отверстия и надавите на них до фиксации. Нажмите и удерживайте кнопку фиксатора при опускании подголовника.

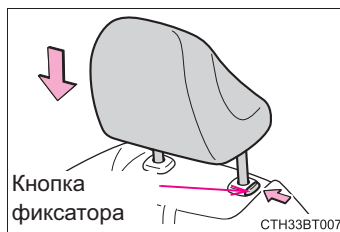

- ▶ Заднее центральное сиденье откидного типа и задние крайние сиденья складного типа

Совместите подголовник и монтажные отверстия, затем потяните его в самое нижнее положение фиксации, нажимая на кнопку фиксатора.

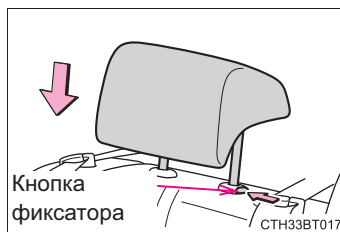

■ Регулировка высоты подголовников (передние сиденья и задние крайние сиденья откидного типа)

Убедитесь, что подголовники отрегулированы таким образом, что их центр находится на линии верхних кончиков ваших ушей.

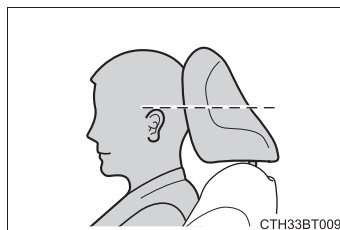

■ Регулировка подголовника заднего сиденья (кроме задних крайних сидений откидного типа)

При использовании всегда поднимайте подголовник на один уровень выше сложенного положения.

**ПРЕДУПРЕЖДЕНИЕ****■ Меры предосторожности при использовании подголовников**

Соблюдайте следующие меры предосторожности относительно подголовников. Пренебрежение ими может привести к серьезной травме или смерти.

- Используйте подголовники, предназначенные для каждого соответствующего сиденья.
- Всегда регулируйте подголовники в правильном положении.
- После регулировки подголовников потяните их вниз и убедитесь, что они надежно зафиксированы.
- Не ездите на автомобиле со снятыми подголовниками.
(Однако, если подголовник создает помеху для установки детского сиденья, подголовник можно снять для установки детского сиденья: →стр. 64)

Рулевое колесо

Процедура регулировки

► Механический тип

- 1 Удерживайте рулевое колесо и потяните рычаг вниз.

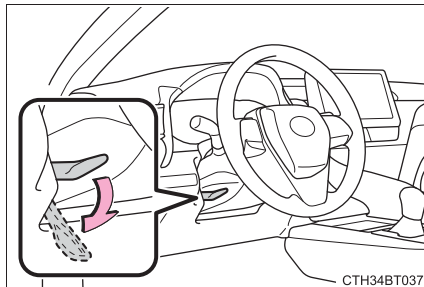

- 2 Отрегулируйте рулевое колесо в наиболее удобном положении, передвигая его по горизонтали и по вертикали.

После регулировки потяните рычаг вверх, чтобы зафиксировать рулевое колесо.

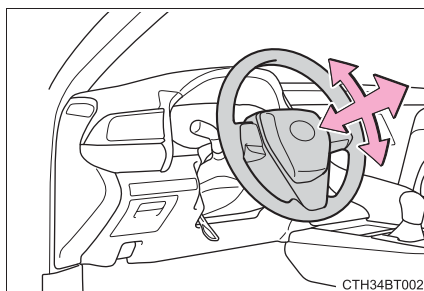

► Тип с электроприводом

При нажатии на переключатель рулевое колесо перемещается в следующих направлениях:

- 1 Вверх
- 2 Вниз
- 3 К водителю
- 4 От водителя

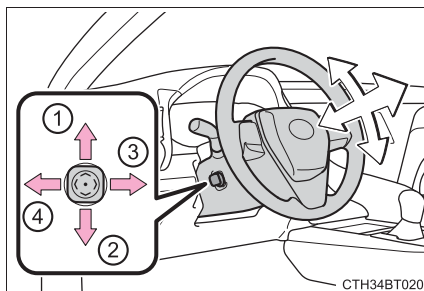

Автоматическое отклонение рулевого колеса (тип с электроприводом)

Когда замок запуска двигателя выключен, рулевое колесо возвращается в исходное положение, сдвигаясь вверх и назад, облегчая водителю посадку и выход из автомобиля.

При переключении замка запуска двигателя в режим ACCESSORY или IGNITION ON рулевое колесо вернется в исходное положение.

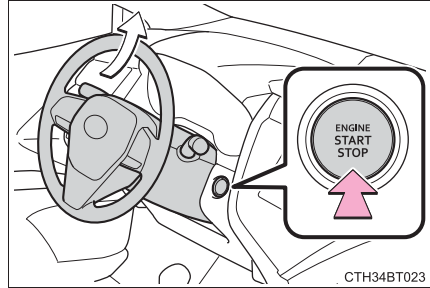

Звуковой сигнал

Для подачи звукового сигнала нажмите на значок  или рядом с ним.

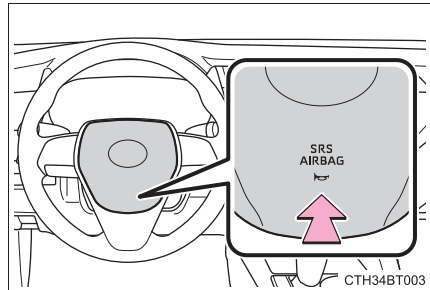

■ Рулевое колесо можно регулировать, когда (тип с электроприводом)

Замок запуска двигателя находится в режиме ACCESSORY или IGNITION ON.

■ Автоматическая регулировка положения рулевого колеса (при наличии)

Требуемое положение рулевой колонки можно ввести в память и автоматически вызвать с помощью системы функции памяти положения сиденья водителя. (→стр. 224)

■ Индивидуальная настройка

Некоторые функции можно настроить индивидуально. (→стр. 727)

**ПРЕДУПРЕЖДЕНИЕ****■ Предостережение во время движения**

Не регулируйте рулевое колесо во время движения.

Во время выполнения этой операции водитель может не справиться с управлением автомобилем и попасть в аварию, что может привести к серьезной травме или смерти.

■ После регулировки рулевого колеса (механический тип)

Убедитесь, что рулевое колесо надежно зафиксировано.

В противном случае рулевое колесо может внезапно повернуться, что может привести к аварии с серьезными или смертельными травмами. Кроме того, звуковой сигнал может не прозвучать, если рулевое колесо не зафиксировано надежно.

Внутреннее зеркало заднего вида

Положение внутреннего зеркала заднего вида можно отрегулировать для достаточного обзора назад.

Регулировка высоты внутреннего зеркала заднего вида

Высоту внутреннего зеркала заднего вида можно настроить согласно вашей позе во время вождения.

Отрегулируйте высоту внутреннего зеркала заднего вида, передвигая его вверх и вниз.

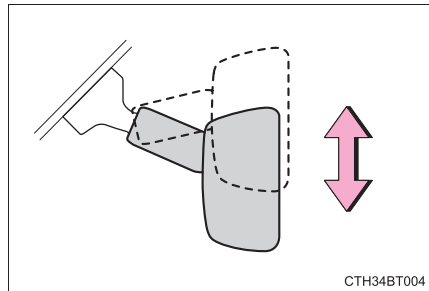

Функция затемнения

▶ Затемняющееся внутреннее зеркало заднего вида с механическим затемнением

Отраженный свет фар движущихся сзади автомобилей можно уменьшить с помощью рычага.

- ① Обычное положение
- ② Положение затемнения

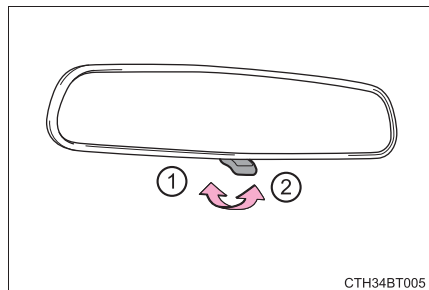

- ▶ Внутреннее зеркало заднего вида с автоматическим затемнением
В зависимости от уровня яркости фар движущихся сзади автомобилей отраженный свет автоматически уменьшается.

Изменение режима функции автоматического затемнения

Включение/выключение

Когда функция автоматического затемнения находится в режиме ON, индикатор горит.

Автомобили без интеллектуальной системы доступа и пуска без ключа: Функция будет переключаться в режим ON каждый раз при повороте замка запуска двигателя в положение "ON".

Нажатие на кнопку переключает функцию в режим OFF. (Индикатор также погаснет).

Автомобили с интеллектуальной системой доступа и пуска без ключа: Функция будет переключаться в режим ON каждый раз при повороте замка запуска двигателя в режим IGNITION ON.

Нажатие на кнопку переключает функцию в режим OFF. (Индикатор также погаснет).

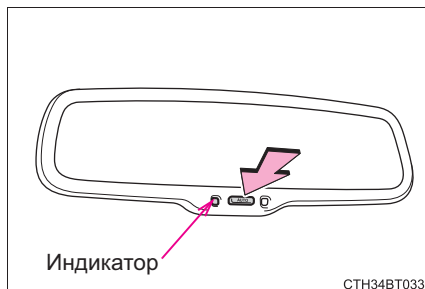

■ Во избежание ошибки датчика (автомобили с внутренним зеркалом заднего вида с автоматическим затемнением)

Для того чтобы обеспечить правильную работу датчиков, не дотрагивайтесь до них и не накрывайте их.

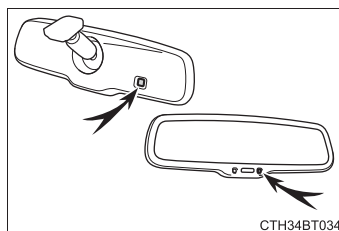

⚠ ПРЕДУПРЕЖДЕНИЕ

Не регулируйте положение зеркала во время движения.

Это может привести к неправильному управлению автомобилем и стать причиной аварии, что может привести к серьезной травме или смерти.

Наружные зеркала заднего вида

Процедура регулировки

1 Для того чтобы выбрать зеркало для регулировки, поверните переключатель.

- ① Левое
- ② Правое

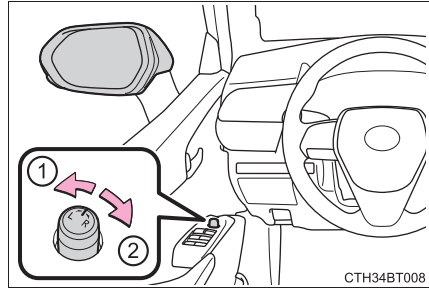

2 Для того чтобы отрегулировать зеркало, управляйте переключателем.

- ① Вверх
- ② Правое
- ③ Вниз
- ④ Левое

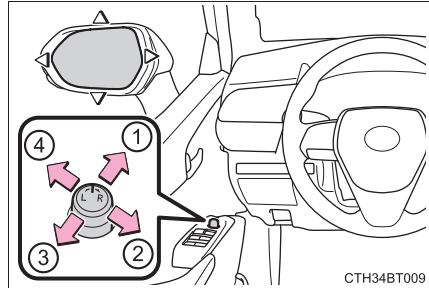

Складывание и раскладывание зеркал

► Механический тип

Толкните зеркальный элемент назад, в направлении задней части автомобиля.

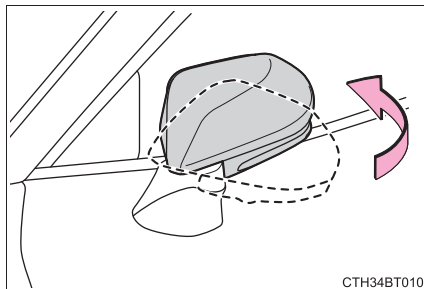

► Тип с электроприводом

- ① Складывает зеркала
- ② Раскладывает зеркала

Автомобили с функцией автоматического складывания/раскладывания зеркал:

Установка переключателя складывания наружных зеркал заднего вида в нейтральное положение настраивает зеркала в автоматическом режиме.

В автоматическом режиме складывание или раскладывание зеркал происходит в зависимости от блокировки/разблокировки дверей.

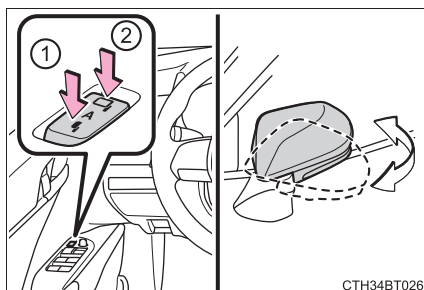

Функция настройки положения зеркал при движении задним ходом (при наличии)

Когда переключатель выбора зеркал находится в положении “L” или “R”, для улучшения обзора поверхности земли при движении автомобиля задним ходом наружные зеркала заднего вида автоматически слегка поворачиваются вниз.

Для того чтобы выключить эту функцию, не выбирайте ни “L”, ни “R” на переключателе выбора зеркал.

■ Регулировка угла положения зеркал при движении автомобиля задним ходом

При положении R рычага переключения передач отрегулируйте угол положения зеркал в требуемом положении.

Отрегулированный угол будет записан в память, и зеркало будет автоматически наклоняться в записанное положение угла при каждом следующем переключении рычага переключения передач в положение R.

Записанное положение наклона зеркала вниз связано с обычным положением (угол, отрегулированный при положении рычага переключения передач, кроме R). Поэтому, если обычное положение изменяется после регулировки, наклонное положение тоже изменится.

Когда обычное положение изменяется, повторно отрегулируйте угол при движении задним ходом.

■ Угол наклона зеркала можно регулировать, когда

- ▶ Автомобили без интеллектуальной системы доступа и пуска без ключа
Замок запуска двигателя находится в положении “ACC” или “ON”.
- ▶ Автомобили с интеллектуальной системой доступа и пуска без ключа
Замок запуска двигателя находится в режиме ACCESSORY или IGNITION ON.

■ Когда зеркала запотели (при наличии)

Наружные зеркала заднего вида можно очистить с помощью обогревателей зеркал. Включите обогреватель заднего стекла, чтобы включить обогреватели наружных зеркал заднего вида. (→стр. 492)

■ Автоматическая регулировка угла наклона зеркала (автомобили с функцией памяти положения сиденья водителя)

Требуемое положение зеркала можно ввести в память и автоматически вызвать с помощью функции памяти положения сиденья водителя. (→стр. 224)

■ **При использовании автоматического режима в холодную погоду (автомобили с функцией автоматического складывания/раскладывания зеркал)**

Когда автоматический режим используется в холодную погоду, наружное зеркало заднего вида может примерзнуть, и автоматическое складывание и раскладывание может не работать. В этом случае удалите лед и снег с наружного зеркала, а затем либо управляйте зеркалом с помощью ручного режима, либо сдвиньте зеркало рукой.

■ **Индивидуальная настройка**

Некоторые функции можно настроить индивидуально. (→стр. 727)



ПРЕДУПРЕЖДЕНИЕ

■ **Важные моменты во время движения**

При движении автомобиля соблюдайте следующие меры предосторожности. Их несоблюдение может привести к потере управления автомобилем и стать причиной аварии, грозящей серьезными травмами или смертью.

- Не регулируйте зеркала во время движения.
- Не начинайте движение со сложенными зеркалами.
- Перед началом движения наружные зеркала водителя и переднего пассажира должны быть разложены и правильно отрегулированы.

■ **При перемещении зеркала**

Во избежание травмы или повреждения зеркала будьте осторожны, чтобы не зажать руку зеркалом во время его регулировки.

■ **Когда работают обогреватели зеркал (при наличии)**

Не дотрагивайтесь до поверхностей зеркал заднего вида, так как они могут быть горячими и стать причиной ожога.

Электростеклоподъемники

Процедуры опускания и подъема

Электростеклоподъемники можно опустить или поднять, используя переключатели.

Управление переключателем перемещает стекла следующим образом:

- ① Подъем
- ② Подъем одним нажатием*
- ③ Опускание
- ④ Опусканием одним нажатием*

*: Для того чтобы остановить движение стекла в промежуточном положении, управляйте переключателем в противоположном направлении.

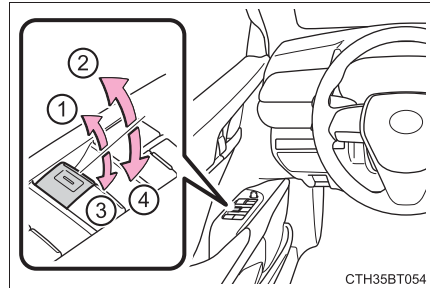

Предотвращение случайного срабатывания (переключатель блокировки стекол)

Эту функцию можно использовать для того, чтобы предотвратить случайное опускание или подъем пассажирских стекол детьми.

Нажмите переключатель.

Загорится индикатор, а пассажирские стекла блокируются.

Стекла пассажиров можно опустить и поднять с помощью переключателя со стороны водителя, даже если включен переключатель блокировки.

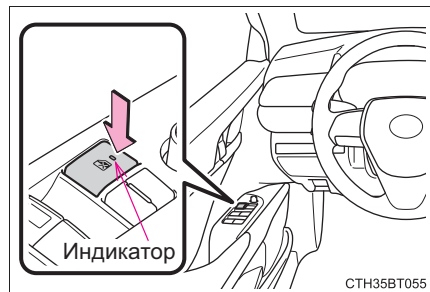

■ Электростеклоподъемниками можно управлять, когда

- ▶ Автомобили без интеллектуальной системы доступа и пуска без ключа
Замок запуска двигателя находится в положении "ON".
- ▶ Автомобили с интеллектуальной системой доступа и пуска без ключа
Замок запуска двигателя находится в режиме IGNITION ON.

■ Управление электростеклоподъемниками после выключения двигателя

- ▶ Автомобили без интеллектуальной системы доступа и пуска без ключа
Электростеклоподъемники можно включить примерно на 45 секунд даже после поворота замка запуска двигателя в положение "ACC" или "LOCK". Однако ими нельзя управлять при любой открытой передней двери.
- ▶ Автомобили с интеллектуальной системой доступа и пуска без ключа
Электростеклоподъемниками можно управлять в течение приблизительно 45 секунд даже после того, как замок запуска двигателя был повернут в режим ACCESSORY или выключен. Однако ими нельзя управлять при любой открытой передней двери.

■ Функция защиты от заземления

Если между стеклом и рамой попадает предмет во время подъема стекла, движение стекла прекращается, и затем оно немного опускается.

■ Функция защиты от захвата

Если предмет захватывается между дверью и стеклом во время опускания стекла, его движение прекращается.

■ Когда не удастся опустить или поднять стекло

Когда функция защиты от заземления или функция защиты от захвата работает неправильно или стекло двери не удастся полностью опустить или поднять, выполните следующие действия с помощью переключателя управления электростеклоподъемником этой двери.

- Автомобили без интеллектуальной системы доступа и пуска без ключа:
Остановите автомобиль. Когда замок запуска двигателя находится в положении "ON", в течение 4 секунд с момента включения функции защиты от заземления или функции защиты от захвата, непрерывно нажимайте на переключатель управления электростеклоподъемником в направлении подъема или опускания одним нажатием, чтобы можно было опустить и поднять стекло.

Автомобили с интеллектуальной системой доступа и пуска без ключа:
Остановите автомобиль. Когда замок запуска двигателя находится в режиме IGNITION ON, в течение 4 секунд с момента включения функции защиты от заземления или функции защиты от захвата, непрерывно нажимайте на переключатель управления электростеклоподъемником в направлении подъема или опускания одним нажатием, чтобы можно было опустить или поднять стекло.

● Если стекло двери не удастся опустить и поднять даже при выполнении указанных выше действий, выполните следующую процедуру для инициализации функции.

1 Автомобили без интеллектуальной системы доступа и пуска без ключа:
Поверните замок запуска двигателя в положение "ON".

Автомобили с интеллектуальной системой доступа и пуска без ключа:
Поверните замок запуска двигателя в режим IGNITION ON.

2 Потяните и удерживайте переключатель управления электростеклоподъемником в положении подъема одним нажатием и полностью поднимите стекло двери.

3 Отпустите переключатель управления электростеклоподъемником на мгновение, снова оттягивайте его в направлении подъема одним нажатием и удерживайте его в этом положении приблизительно 6 секунд или более.

4 Нажмите и удерживайте переключатель управления электростеклоподъемником в направлении опускания одним нажатием. После полного опускания стекла двери продолжайте удерживать этот переключатель еще 1 секунду или более.

5 Отпустите переключатель управления электростеклоподъемником на мгновение, возобновите нажатие на переключатель в направлении опускания одним нажатием и удерживайте его в этом положении приблизительно 4 секунды или более.

6 Потяните и удерживайте переключатель управления электростеклоподъемником в положении подъема одним нажатием еще раз. После полного подъема стекла двери продолжайте удерживать переключатель еще 1 секунду или более.

Если вы отпустили переключатель во время движения стекла, начните сначала.

Если стекло возвращается назад и не может быть полностью поднято или опущено, проверьте автомобиль у дилера Toyota.

■ Работа стеклоподъемников, связанная с блокировкой дверей

- Автомобили без интеллектуальной системы доступа и пуска без ключа: Электростеклоподъемники могут опускаться и подниматься с помощью ключа.* (→стр. 195)

Автомобили с интеллектуальной системой доступа и пуска без ключа: Электростеклоподъемники могут опускаться и подниматься с помощью механического ключа.* (→стр. 688)

- Кроме Кореи: Электростеклоподъемники можно опускать и поднимать с помощью беспроводного пульта дистанционного управления.* (→стр. 194)

*: Данные настройки следует индивидуально выполнить у дилера Toyota .

■ Сигнализация (при наличии)

Сигнализация может сработать, если она активирована, а электростеклоподъемник закрывается с помощью функции управления электростеклоподъемниками в зависимости от блокировки дверей. (→стр. 120)

■ Предупреждающий зуммер опускания электростеклоподъемников

Когда замок запуска двигателя выключен и открыта дверь водителя при опущенных электростеклоподъемниках, звучит зуммер, и на многофункциональном информационном дисплее на комбинации приборов появляется сообщение.

■ Индивидуальная настройка

Некоторые функции можно настроить индивидуально. (→стр. 727)

⚠ ПРЕДУПРЕЖДЕНИЕ

Соблюдайте следующие меры предосторожности.

Пренебрежение ими может привести к серьезной травме или смерти.

■ Опускание и подъем стекол

- Водитель несет ответственность за все операции с электростеклоподъемниками, включая операции для пассажиров. Во избежание случайного выполнения операции, особенно ребенком, не позволяйте детям управлять электростеклоподъемниками. Существует вероятность захвата частей тела детей и других пассажиров электростеклоподъемниками. Кроме того, при поездке с ребенком рекомендуется использовать переключатель блокировки стекол. (→стр. 241)
- Проверьте, что никому из пассажиров не будет грозить защемление какой-либо части тела во время подъема или опускания стекла.

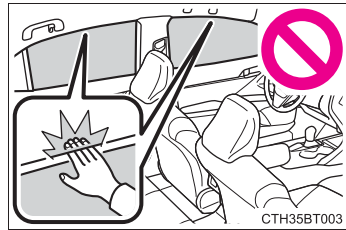

- При использовании беспроводного пульта дистанционного управления (кроме Кореи), ключа или механического ключа и при управлении электростеклоподъемниками управляйте электростеклоподъемником после проверки отсутствия возможности защемления частей тела пассажиров стеклом. Также не позволяйте ребенку управлять стеклом с помощью беспроводного пульта дистанционного управления (кроме Кореи), ключа или механического ключа. Существует вероятность захвата частей тела детей и других пассажиров электростеклоподъемниками.
- При выходе из автомобиля выключите замок запуска двигателя, возьмите ключ и выйдите из автомобиля вместе с ребенком. Возможно случайное выполнение операции из-за шалости и т.д., которое может привести к несчастному случаю.

**ПРЕДУПРЕЖДЕНИЕ****■ Функция защиты от заземления**

- Никогда не пытайтесь преднамеренно проверить работоспособность функции защиты от заземления с помощью какой-либо части тела.
- Функция защиты от заземления может не сработать, если что-либо будет зажато непосредственно перед полным подъемом стекла. Следите за тем, чтобы никакая часть вашего тела не была заземлена стеклом.

■ Функция защиты от захвата

- Никогда не пытайтесь преднамеренно проверить работоспособность функции защиты от захвата с помощью какой-либо части тела или одежды.
- Функция защиты от захвата может не сработать, если что-либо будет захвачено непосредственно перед полным опусканием бокового стекла. Следите за тем, чтобы не захватить какую-либо часть тела или одежду стеклом.

Потолочный люк*

Используйте верхние переключатели, чтобы открыть и закрыть потолочный люк, а также отрегулировать угол его наклона.

Открывание и закрывание

① Открывает потолочный люк*

Потолочный люк останавливается, немного не доходя до полностью открытого положения, чтобы уменьшить шум ветра.

Для того чтобы открыть потолочный люк полностью, снова нажмите переключатель.

② Закрывает потолочный люк*

*: Слегка нажмите на любую сторону переключателя электропривода потолочного люка, чтобы остановить потолочный люк в промежуточном положении.

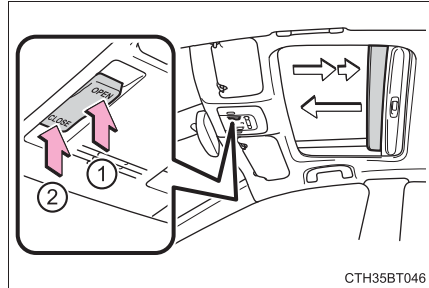

СТН35BT046

Наклон вверх и вниз

① Наклоняет потолочный люк вверх*

② Наклоняет потолочный люк вниз*

*: Слегка нажмите на любую сторону переключателя электропривода потолочного люка, чтобы остановить потолочный люк в промежуточном положении.

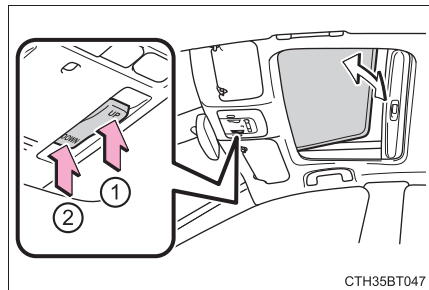

СТН35BT047

*: При наличии

■ Потолочным люком можно управлять, когда

Замок запуска двигателя находится в режиме IGNITION ON.

■ Управление потолочным люком после выключения двигателя

Потолочным люком можно управлять в течение приблизительно 45 секунд после того, как замок запуска двигателя повернут в режим ACCESSORY или выключен. Однако им нельзя управлять при открытой любой передней двери.

■ Функция защиты от заземления

Если во время закрывания или наклона потолочного люка вниз между люком и рамой обнаруживается предмет, движение автоматически останавливается, и люк слегка открывается.

■ Солнцезащитная шторка

Солнцезащитную шторку можно открывать и закрывать вручную. Однако при открывании потолочного люка солнцезащитная шторка откроется автоматически.

■ Работа потолочного люка, связанная с блокировкой дверей

- Потолочный люк можно открыть и закрыть, используя механический ключ.* (→стр. 688)
- Потолочный люком можно открывать и закрывать с помощью беспроводного пульта дистанционного управления.* (→стр. 194)

*: Данные настройки следует индивидуально выполнить у дилера Toyota .

■ Когда потолочный люк не закрывается надлежащим образом

Выполните следующую процедуру:

- Если потолочный люк закрывается, но затем снова приоткрывается

- 1 Остановите автомобиль.
- 2 Нажмите и удерживайте переключатель “CLOSE”.^{*1}
Потолочный люк закроется, снова откроется и остановится примерно на 10 секунд.^{*2} Затем снова закроется, наклонится вверх и остановится примерно на 1 секунду. Наконец, он опустится, откроется и закроется.
- 3 Проверьте, что потолочный люк полностью закрыт, и отпустите переключатель.

- Если потолочный люк опускается, но затем снова поднимается

- 1 Остановите автомобиль.
- 2 Нажмите и удерживайте переключатель “UP”^{*1}, пока потолочный люк не поднимется в верхнее положение и не остановится.
- 3 Отпустите переключатель “UP” один раз, а затем снова нажмите и удерживайте переключатель “UP”.^{*1}
Потолочный люк приостановится приблизительно на 10 секунд в положении наклона вверх.^{*2} Затем он немного изменит положение и приостановится приблизительно на 1 секунду. Наконец, он опустится, откроется и закроется.
- 4 Проверьте, что потолочный люк полностью закрыт, и отпустите переключатель.

^{*1}: Если переключатель был отпущен несвоевременно, процедуру придется начать сначала.

^{*2}: Если переключатель был отпущен после упомянутой 10-секундной паузы, автоматическая работа будет отключена. В этом случае нажмите и удерживайте переключатель “CLOSE” или “UP”. Потолочный люк поднимется и остановится приблизительно на 1 секунду. Затем он опустится, откроется и закроется. Проверьте, что потолочный люк полностью закрыт, и отпустите переключатель.

Если потолочный люк полностью не закрывается даже после корректного выполнения действия, описанного выше, проверьте автомобиль у дилера Toyota.

■ Предупреждающий зуммер открытого потолочного люка

Когда замок запуска двигателя выключен и открыта дверь водителя при открытом потолочном люке, звучит зуммер, и на многофункциональном информационном дисплее на комбинации приборов появляется сообщение.

■ Индивидуальная настройка

Некоторые функции можно настроить индивидуально. (→стр. 727)

ПРЕДУПРЕЖДЕНИЕ

Соблюдайте следующие меры предосторожности.

Пренебрежение этими указаниями может привести к серьезной травме или смерти.

■ Открывание потолочного люка

- Не разрешайте никому из пассажиров высовывать руки или голову из автомобиля во время движения.
- Не садитесь на потолочный люк.

■ Открывание и закрывание потолочного люка

- Водитель несет ответственность за открывание и закрывание потолочного люка.

Во избежание случайного выполнения действия, особенно ребенком, не позволяйте детям управлять потолочным люком. Существует вероятность захвата частей тела детей и других пассажиров потолочным люком.

- Проверьте, что при закрывании или открывании потолочного люка ни один пассажир не высунул в люк какую-либо часть тела.

- При использовании беспроводного пульта дистанционного управления или механического ключа и при управлении потолочным люком управляйте потолочным люком после проверки отсутствия возможности заземления частей тела пассажиров люком. Также не позволяйте ребенку управлять потолочным люком с помощью беспроводного пульта дистанционного управления или механического ключа. Существует вероятность захвата частей тела детей и других пассажиров потолочным люком.

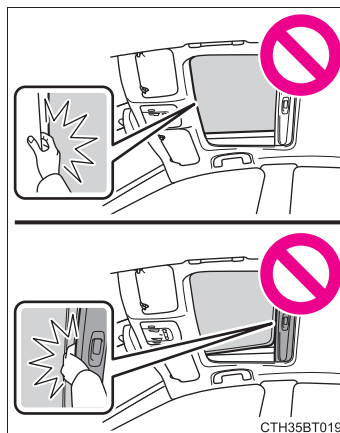

- При выходе из автомобиля выключите замок запуска двигателя, возьмите ключ и выйдите из автомобиля вместе с ребенком. Возможно случайное выполнение операции из-за шалости и т.д., которое может привести к несчастному случаю.

■ Функция защиты от заземления

- Никогда не пытайтесь преднамеренно проверить работоспособность функции защиты от заземления с помощью какой-либо части тела.
- Функция защиты от заземления может не сработать, если что-либо будет зажато непосредственно перед полным закрыванием потолочного люка. Кроме того, функция защиты от заземления не рассчитана на работу, пока нажат переключатель. Следите за тем, чтобы пальцы и т.д. не были зажаты.

Панорамный потолочный люк*

Используйте верхние переключатели, чтобы управлять панорамным потолочным люком и электронной солнцезащитной шторкой.

Открытие и закрытие электронной солнцезащитной шторки

- ① Открывает электрическую солнцезащитную шторку

Сдвиньте и удерживайте переключатель  в направлении движения назад. Электрическая солнцезащитная шторка полностью откроется автоматически.*

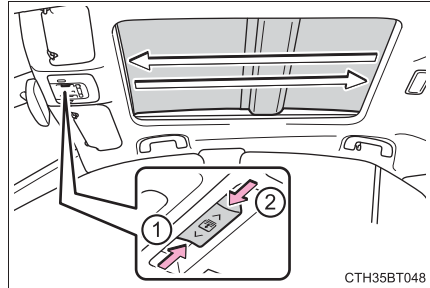

СТН35ВТ048

- ② Закрывает электрическую солнцезащитную шторку

Сдвиньте и удерживайте переключатель  в направлении движения вперед. Электрическая солнцезащитная шторка полностью закроется автоматически.*

*: Быстро сдвиньте и отпустите переключатель  в любом направлении, чтобы остановить электронную солнцезащитную шторку в промежуточном положении.

Наклон панорамного потолочного люка вверх и вниз

Наклоняет панорамный потолочный люк вверх (нажатие)*

Когда потолочный люк наклонен вверх, электронная солнцезащитная шторка откроется в промежуточном открытом положении люка.

*: Слегка нажмите переключатель



еще раз, чтобы остановить

панорамный потолочный люк в промежуточном положении.

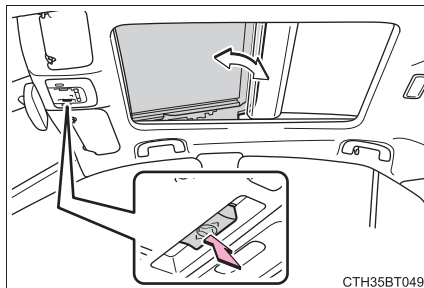

Наклоняет панорамный потолочный люк вниз (нажатие и удерживание)

Панорамный потолочный люк можно наклонить вниз, только когда он находится в положении наклона вверх.

Открывание и закрывание панорамного потолочного люка

Открывает панорамный
потолочный люк*

Сдвиньте и удерживайте

переключатель



в

направлении движения назад.

Панорамный потолочный люк и электронная солнцезащитная шторка откроются автоматически.

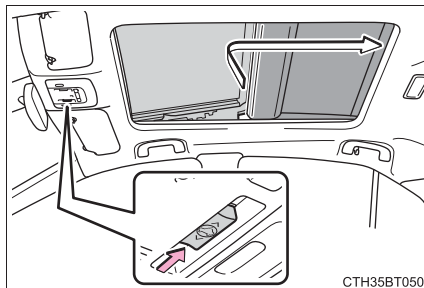

СТН35BT050

Панорамный потолочный люк можно открыть из положения наклона вверх.

*: Быстро сдвиньте и отпустите переключатель  в любом направлении, чтобы остановить панорамный потолочный люк в промежуточном положении.

Закрывает панорамный
потолочный люк

Сдвиньте и удерживайте

переключатель



в

направлении движения вперед.

Панорамный потолочный люк полностью закроется автоматически.

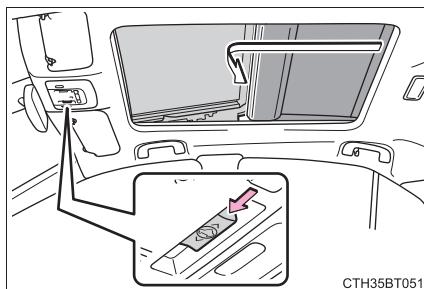

СТН35BT051

■ Панорамным потолочным люком можно управлять, когда

- ▶ Автомобили без интеллектуальной системы доступа и пуска без ключа
Замок запуска двигателя находится в положении "ON".
- ▶ Автомобили с интеллектуальной системой доступа и пуска без ключа
Замок запуска двигателя находится в режиме IGNITION ON.

■ Управление панорамным потолочным люком после выключения двигателя

- ▶ Автомобили без интеллектуальной системы доступа и пуска без ключа
Панорамным потолочным люком можно управлять приблизительно 45 секунд после поворота замка запуска двигателя в положение "ACC" или "LOCK". Однако им нельзя управлять при открытой любой передней двери.
- ▶ Автомобили с интеллектуальной системой доступа и пуска без ключа
Панорамным потолочным люком можно управлять в течение приблизительно 45 секунд после того, как замок запуска двигателя повернут в режим ACCESSORY или выключен. Однако им нельзя управлять при открытой любой передней двери.

■ Функция защиты от заземления

Если во время закрывания панорамного потолочного люка между ним и рамкой обнаруживается предмет, движение приостанавливается, и люк слегка приоткрывается:

- Панорамный потолочный люк закрывается или наклоняется вниз.
- Электронная солнцезащитная шторка закрывается.

■ Действие панорамного потолочного люка, связанное с блокировкой дверей

- Автомобили без интеллектуальной системы доступа и пуска без ключа:
Панорамный потолочный люк можно открывать и закрывать с помощью ключа.*
(→стр. 195)
Автомобили с интеллектуальной системой доступа и пуска без ключа:
Панорамный потолочный люк можно открывать и закрывать с помощью механического ключа.* (→стр. 688)
- Кроме Кореи: Панорамный потолочный люк можно открывать и закрывать с помощью беспроводного пульта дистанционного управления.* (→стр. 194)

*: Данные настройки следует индивидуально выполнить у дилера Toyota .

■ Закрывание панорамного потолочного люка и электронной солнцезащитной шторки

Сдвиньте переключатель  вперед.

Электронная солнцезащитная шторка закроется в промежуточном положении и приостановится. Панорамный потолочный люк затем полностью закроется. Затем электронная солнцезащитная шторка полностью закроется.

■ Когда панорамный потолочный люк или электронная солнцезащитная шторка не закрывается надлежащим образом

Выполните следующую процедуру:



1 Остановите автомобиль.

▶ Автомобили без интеллектуальной системы доступа и пуска без ключа

2 Поверните замок запуска двигателя в положение “ON”.

▶ Автомобили с интеллектуальной системой доступа и пуска без ключа

2 Поверните замок запуска двигателя в режим IGNITION ON.

3 Сдвиньте и удерживайте переключатель  или  в направлении движения вперед.. Продолжайте нажимать на переключатель в течение приблизительно 10 секунд после закрытия и повторного открытия панорамного потолочного люка или электронной солнцезащитной шторки. Панорамный потолочный люк и электронная солнцезащитная шторка начнут закрываться.*

4 Проверьте, что панорамный потолочный люк и электронная солнцезащитная шторка полностью закрыты, и отпустите переключатель.

*: Если переключатель был отпущен несвоевременно, процедуру придется начать сначала.

Если панорамный потолочный люк или электронная солнцезащитная шторка полностью не закрывается после корректного выполнения описанной выше процедуры, проверьте автомобиль у дилера Toyota.

■ Сигнализация (при наличии)

Сигнализация может сработать, если она активирована, а панорамный потолочный люк закрывается с помощью функции управления панорамным потолочным люком в зависимости от блокировки дверей. (→стр. 120)

■ Предупреждающий зуммер открытого панорамного потолочного люка

Если замок запуска двигателя выключен и открыта дверь водителя при открытом панорамном потолочном люке, звучит зуммер, и на многофункциональном информационном дисплее на комбинации приборов появляется сообщение.

■ Индивидуальная настройка

Некоторые функции можно настроить индивидуально. (→стр. 727)

⚠ ПРЕДУПРЕЖДЕНИЕ

Соблюдайте следующие меры предосторожности.

Пренебрежение этими указаниями может привести к серьезной травме или смерти.

■ Открывание и закрывание электронной солнцезащитной шторки

- Проверьте, что при закрывании или открывании электрической солнцезащитной шторки ни один пассажир не высунул какую-либо часть тела, так как это может привести к защемлению.
- Не позволяйте ребенку управлять электрической солнцезащитной шторкой. Защемление части тела в электрической солнцезащитной шторке может стать причиной серьезной травмы или смерти.

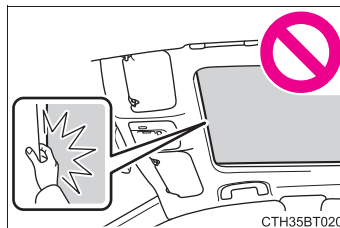

■ Открывание и закрывание панорамного потолочного люка

- Водитель несет ответственность за открывание и закрывание панорамного потолочного люка.

Во избежание случайного выполнения действия, особенно ребенком, не позволяйте детям управлять панорамным потолочным люком. Существует вероятность захвата частей тела детей и других пассажиров панорамным потолочным люком.

- Проверьте, что при закрывании или открывании панорамного потолочного люка ни один пассажир не высунул в люк какую-либо часть тела.
- При использовании беспроводного пульта дистанционного управления (кроме Кореи) или механического ключа и при управлении панорамным потолочным люком управляйте панорамным потолочным люком после проверки отсутствия возможности защемления частей тела пассажиров этим люком. Также не позволяйте ребенку управлять панорамным потолочным люком с помощью беспроводного пульта дистанционного управления (кроме Кореи), ключа или механического ключа. Существует вероятность захвата частей тела детей и других пассажиров панорамным потолочным люком.

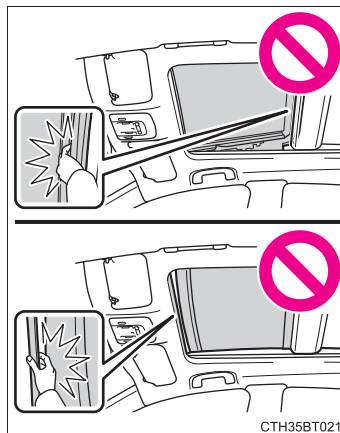

**ПРЕДУПРЕЖДЕНИЕ**

- При выходе из автомобиля выключите замок запуска двигателя, возьмите ключ и выйдите из автомобиля вместе с ребенком. Возможно случайное выполнение операции из-за шалости и т.д., которое может привести к несчастному случаю.

■ Функция защиты от защемления

- Никогда не пытайтесь преднамеренно проверить работоспособность функции защиты от защемления с помощью какой-либо части тела.
- Функция защиты от защемления может не сработать, если что-либо будет зажато непосредственно перед полным закрыванием панорамного потолочного люка или электронной солнцезащитной шторки. Кроме того, функция защиты от защемления не рассчитана на работу, пока нажат переключатель. Следите за тем, чтобы пальцы и т.д. не были зажаты.

■ Во избежание ожогов и травм

Не касайтесь зоны между нижней стороной панорамного потолочного люка и электронной солнцезащитной шторкой. Ваша рука может быть защемлена, что приведет к травме. Кроме того, если автомобиль оставлен под прямыми солнечными лучами на длительное время, нижняя сторона панорамного потолочного люка может очень сильно нагреться, что может причинить ожоги.

**ВНИМАНИЕ!****■ Во избежание повреждения панорамного потолочного люка**

- Перед открыванием панорамного потолочного люка убедитесь в отсутствии посторонних предметов, например, камней или льда, вокруг отверстия.
- Не допускайте удара поверхности или кромки панорамного потолочного люка о твердые предметы.
- Не нажимайте непрерывно на переключатель  после полного открывания или закрывания панорамного потолочного люка.

■ После мойки автомобиля или дождя

Перед открыванием панорамного потолочного люка вытрите всю воду с панорамного потолочного люка. В противном случае вода может попасть в салон при открытии панорамного потолочного люка.

4-1. Перед началом движения	
Управление автомобилем	260
Груз и багаж	269
Буксировка прицепа	271
4-2. Техника вождения	
Замок запуска двигателя (зажигание) (автомобили без интеллектуальной системы доступа и пуска без ключа)	272
Замок запуска двигателя (зажигание) (автомобили с интеллектуальной системой доступа и пуска без ключа)	275
Бесступенчатая трансмиссия	281
Автоматическая коробка передач	286
Рычаг переключателя указателей поворота	293
Стояночный тормоз	294
Система удержания тормозов	298
4-3. Управление фонарями и стеклоочистителями	
Переключатель фар	301
АНВ (система автоматического включения дальнего света)	307
Переключатель противотуманных фар	312
Передние стеклоочистители и омыватель	314

Вождение

4

- 4-4. Дозаправка**
 Открывание крышки топливного бака.....321
- 4-5. Использование систем помощи водителю**
 Toyota Safety Sense326
 PCS (система предупреждения столкновения)333
 LTA (система отслеживания дорожной разметки)354
 RSA (система подсказки дорожных знаков)371
 Динамический радарный круиз-контроль с полным скоростным диапазоном378
 Круиз-контроль.....398
 Системы помощи водителю.....403
 BSM (система контроля мертвых зон).....411
 • Система BSM414
 BSM (система контроля мертвых зон).....417
 • Система BSM421
 Датчик системы помощи при парковке Toyota425
 Система RCTA (система предупреждения о пересечении потока сзади)436
 • Система RCTA439
- Система обнаружения с помощью задней камеры 444
 PKSB (система вспомогательного торможения при парковке)..... 448
 Система вспомогательного торможения при парковке (для неподвижных объектов) 455
 Система вспомогательного торможения при парковке (для автомобилей, движущихся сзади) 464
 Селекторы режимов движения 471
- 4-6. Советы по вождению**
 Советы по вождению зимой..... 473
 Советы по экологичному вождению..... 478

Управление автомобилем

Для того чтобы обеспечить безопасность движения, необходимо соблюдать следующие процедуры:

Пуск двигателя

→стр. 272, 275

Вождение

- 1 Нажав на педаль тормоза, переключите рычаг переключения передач в положение D. (→стр. 281, 286)
- 2 Отпустите стояночный тормоз. (→стр. 294)
- 3 Для ускорения автомобиля постепенно отпускайте педаль тормоза и плавно выжимайте педаль акселератора.

Остановка

- 1 Нажмите на педаль тормоза, когда рычаг переключения передач находится в положении D.
- 2 При необходимости затяните стояночный тормоз.
Если автомобиль требуется остановить на длительное время, переключите рычаг переключения передач в положение P или N. (→стр. 281, 286)

Парковка автомобиля

- 1 Нажмите на педаль тормоза, когда рычаг переключения передач находится в положении D.
- 2 Затяните стояночный тормоз (→стр. 294) и переключите рычаг переключения передач в положение P (→стр. 281, 286).
- 3 Автомобили без интеллектуальной системы доступа и пуска без ключа:
Поверните замок запуска двигателя в положение "LOCK", чтобы выключить двигатель.
Автомобили с интеллектуальной системой доступа и пуска без ключа:
Нажмите замок запуска двигателя, чтобы выключить двигатель.
- 4 Заблокируйте дверь, убедившись, что ключ находится у вас.
При парковке на склоне заблокируйте колеса по необходимости.

Начало движения на крутом подъеме

- 1 Убедитесь в том, что стояночный тормоз затянут, и переключите рычаг переключения передач в положение D.
- 2 Плавно нажмите на педаль акселератора.
- 3 Отпустите стояночный тормоз.

Система управления ограничением внезапного начала движения (система управления началом движения [DSC])

При выполнении следующей необычной операции при нажатой педали акселератора мощность двигателя может быть ограничена.

- Когда рычаг переключения передач переключается в положение R*.
- Когда рычаг переключения передач переключается из положения P или R в положение включенной передачи движения прямо, например D*.

Когда система срабатывает, сообщение отображается на многофункциональном информационном дисплее и проекционном дисплее (при наличии). Прочитайте сообщение и следуйте инструкции.

*: В зависимости от ситуации включенная передача может не переключаться.

■ Во время начала движения вверх по склону

Включится система помощи при трогании на склоне. (→стр. 404)

■ Движение во время дождя

- Ведите машину осторожно, так как во время дождя видимость снижается, стекла могут запотевать, а дорога становится скользкой.
- Ведите автомобиль с осторожностью, когда начинается дождь, потому что в это время дорожное покрытие будет особенно скользким.
- Не управляйте автомобилем на высокой скорости при движении по скоростной автомагистрали в дождь, так как между шинами и дорожным покрытием может образоваться слой воды, из-за чего возможна неправильная работа рулевого управления и тормозной системы.

■ Количество оборотов двигателя во время движения

Количество оборотов двигателя может повыситься при следующих обстоятельствах. Это происходит из-за автоматического управления включением повышенных или пониженных передач в соответствии с условиями вождения. Это не указывает на внезапное ускорение.

- Движение автомобиля рассматривается как движение вверх или вниз по склону
- Когда отпущена педаль акселератора

■ Ограничение мощности двигателя (система тормозной коррекции)

- При одновременном нажатии на педаль тормоза и педаль акселератора мощность двигателя может быть ограничена.
- Предупреждающее сообщение отображается на многофункциональном информационном дисплее и проекционном дисплее (при наличии) во время работы системы.

■ Система управления началом движения (DSC)

Когда система TRC выключена (→стр. 406), система управления ограничением внезапного начала движения также не работает. Если вашему автомобилю не удастся выбраться из грязи или свежего снега из-за системы управления ограничением внезапного начала движения, отключите систему TRC (→стр. 406), чтобы автомобиль мог выбраться из грязи или свежего снега.

■ Обкатка нового автомобиля Toyota

Для того чтобы продлить срок службы вашего автомобиля, рекомендуем соблюдать следующие меры предосторожности:

- Первые 300 km (км):
Избегайте резких остановок.
- Первые 1000 km (км):
 - Избегайте движения на слишком высокой скорости.
 - Избегайте резких ускорений.
 - Не ездите постоянно на пониженных передачах.
 - Не ездите с постоянной скоростью в течение длительного времени.

■ Управление автомобилем в зарубежных странах

Соблюдайте законодательные требования страны касательно регистрации автомобиля и убедитесь в пригодности местного топлива. (→стр. 712)

■ Экологичное вождение

→стр. 146, 170, 176

**ПРЕДУПРЕЖДЕНИЕ**

Соблюдайте следующие меры предосторожности.

Пренебрежение ими может привести к серьезной травме или смерти.

■ Начиная движение на автомобиле

Всегда держите ногу на педали тормоза во время остановки при включенном двигателе. Это предотвратит самопроизвольное движение автомобиля.

■ Во время движения автомобиля

● Перед началом движения ознакомьтесь с расположением педалей тормоза и акселератора во избежание нажатия на неправильную педаль.

- Случайное нажатие на педаль акселератора вместо педали тормоза приведет к резкому ускорению автомобиля, которое может стать причиной аварии.
- Поворот тела назад при выполнении маневра задним ходом затрудняет управление педалями. Будьте внимательны при нажатии на педали.
- Убедитесь, что вы сохраняете правильную для вождения позу даже при небольших передвижениях автомобиля. Это позволит вам нажимать на педали тормоза и акселератора надлежащим образом.
- Нажимайте на педаль тормоза правой ногой. Нажатие на педаль тормоза левой ногой может увеличить время реакции в экстремальной ситуации и привести к аварии.

● Не ездите по воспламеняемым материалам и не останавливайте автомобиль вблизи них.

Выхлопная система и выхлопные газы могут быть очень горячими. При нахождении воспламеняемых материалов рядом с горячими деталями может возникнуть пожар.

● Не выключайте двигатель во время обычного движения. Выключение двигателя во время движения не приведет к потере рулевого управления или управления тормозами, но усилители этих систем работать не будут. Это затруднит управление и торможение, поэтому вам следует съехать с дороги и остановить автомобиль, как только представится безопасная возможность сделать это.

Однако в экстренных ситуациях, например, когда остановить автомобиль обычным образом невозможно: →стр. 625

● Используйте торможение двигателем (включив пониженную передачу) для сохранения безопасной скорости во время движения вниз с крутого холма. Постоянное использование тормозов может привести к их перегреву и уменьшению эффективности торможения. (→стр. 281, 286)

● Не регулируйте дисплей, положение рулевого колеса, сиденья, внутреннего или наружных зеркал заднего вида во время движения. Это может привести к потере управления автомобилем.

● Всегда следите за тем, чтобы руки, голова и другие части тел пассажиров не высывались наружу.

 **ПРЕДУПРЕЖДЕНИЕ**

Соблюдайте следующие меры предосторожности.

Пренебрежение ими может привести к серьезной травме или смерти.

■ При движении по скользкой дороге

- Резкое торможение, ускорение и изменение направления движения могут вызвать пробуксовку шин и снизить ваши возможности управления автомобилем.
- Резкое ускорение, торможение двигателем, вызванное переключением передач или изменением количества оборотов двигателя, может привести к скольжению автомобиля.
- После проезда через лужу слегка выжмите педаль тормоза, чтобы убедиться в нормальной работе тормозов. Мокрые тормозные колодки могут мешать нормальной работе тормозов. Если колодки намокли только на одной стороне автомобиля так, что нарушилось их нормальное функционирование, это может помешать работе рулевого управления.

■ При переключении рычага переключения передач

- Не допускайте отката автомобиля назад, если рычаг переключения передач установлен в положение движения, или отката вперед, если рычаг переключения передач установлен в положение R.
Это может привести к самопроизвольному выключению двигателя, слабому торможению или недостаточной управляемости и стать причиной аварии или повреждения автомобиля.
- Не переключайте рычаг переключения передач в положение P во время движения автомобиля.
Это может повредить коробку передач и привести к потере управления автомобилем.
- Не переключайте рычаг переключения передач в положение R, когда автомобиль движется вперед.
Это может повредить коробку передач и привести к потере управления автомобилем.
- Не переключайте рычаг переключения передач в положение движения вперед во время движения автомобиля назад.
Это может повредить коробку передач и привести к потере управления автомобилем.
- Переключение рычага переключения передач в положение N, когда автомобиль движется, приведет к отсоединению двигателя от коробки передач. Торможение двигателем недоступно, когда выбрано положение N.
- Будьте внимательны и не переключайте рычаг переключения передач при нажатой педали акселератора. Переключение рычага переключения передач в положение, отличное от P или N, может привести к неожиданному резкому ускорению автомобиля и стать причиной аварии с серьезными или смертельными травмами.

**ПРЕДУПРЕЖДЕНИЕ**

Соблюдайте следующие меры предосторожности.

Пренебрежение ими может привести к серьезной травме или смерти.

■ Если вы слышите визг или скрежет (признаки износа тормозных колодок)

Проверьте и замените тормозные колодки у дилера Toyota как можно быстрее. Если тормозные колодки вовремя не заменить, может произойти повреждение тормозных дисков.

Опасно ездить на автомобиле с превысившим предел износом тормозных колодок и/или дисков.

■ Когда автомобиль стоит

- Не повышайте количество оборотов двигателя.

Если рычаг переключения передач находится в любом положении, кроме Р или N, это может привести к резкому и неожиданному ускорению автомобиля и стать причиной аварии.

- Для того чтобы не допустить аварии в результате отката автомобиля, всегда удерживайте нажатой педаль тормоза при работающем двигателе и при необходимости затягивайте стояночный тормоз.

- Для того чтобы не допустить аварии в результате отката автомобиля вперед или назад во время остановки на склоне, всегда выжимайте педаль тормоза и при необходимости затягивайте стояночный тормоз.

- Избегайте повышения оборотов двигателя или разгона на холостом ходу.

Когда автомобиль стоит, разгон двигателя до высоких оборотов может привести к перегреву выхлопной системы. Если поблизости находятся легковоспламеняющиеся материалы, это может стать причиной пожара.

 ПРЕДУПРЕЖДЕНИЕ

Соблюдайте следующие меры предосторожности.

Пренебрежение ими может привести к серьезной травме или смерти.

■ **Когда автомобиль припаркован**

- Не оставляйте в автомобиле, находящемся на солнце, очки, зажигалки, аэрозольные баллоны или банки с газированными напитками. Это может привести к следующему:
 - Газ может вырваться из зажигалки или аэрозольного баллона и привести к пожару.
 - Высокая температура внутри автомобиля может стать причиной деформации или образования трещин на линзах или очках из пластмассы.
 - Банки с газированными напитками могут треснуть, их содержимое может распространиться по салону автомобиля и стать причиной короткого замыкания электрических компонентов автомобиля.
- Не оставляйте зажигалки в автомобиле. Если зажигалка находится в перчаточном ящике или на полу, она может неожиданно вспыхнуть при размещении багажа или при регулировке сиденья, вызвав пожар.
- Не прикрепляйте присоски к ветровому стеклу или другим стеклам. Не размещайте емкости, например, освежители воздуха, на приборной панели или торпедо. Присоски или емкости могут выступить в качестве линз, вызвав пожар.
- Не оставляйте дверь или стекло открытыми, если гнутое стекло покрыто металлизированной пленкой, например, серебристой. Отражающиеся солнечные лучи могут стать причиной того, что стекло выступит в качестве линзы, вызвав пожар.

**ПРЕДУПРЕЖДЕНИЕ**

Соблюдайте следующие меры предосторожности.

Пренебрежение ими может привести к серьезной травме или смерти.

■ Когда автомобиль припаркован

- Всегда затягивайте стояночный тормоз, переключайте рычаг переключения передач в положение Р, выключайте двигатель и запирайте автомобиль. Не оставляйте автомобиль с включенным двигателем без присмотра. Если автомобиль припаркован с положением Р рычага переключения передач, а стояночный тормоз не затянут, автомобиль может начать движение, в результате которого существует вероятность аварии.
- Не дотрагивайтесь до выхлопных труб при работающем двигателе или непосредственно после выключения двигателя. Это может вызвать ожоги.

■ Если вы решили вздремнуть в автомобиле

Всегда выключайте двигатель. В противном случае, если вы случайно переключите рычаг переключения передач или выжмете педаль акселератора, это может стать причиной аварии или пожара из-за сильного перегрева двигателя. Кроме того, если автомобиль припаркован в плохо вентилируемом месте, выхлопные газы могут скапливаться и проникать в салон, что может представлять угрозу здоровью или привести к смерти.

■ При торможении

- Когда тормоза влажные, следует вести автомобиль осторожнее. При влажных тормозах тормозной путь увеличивается; это также может стать причиной неравномерности торможения разных колес автомобиля. Кроме того, стояночный тормоз может хуже удерживать автомобиль.
- Если усилитель тормозного привода не работает, держитесь на достаточном расстоянии от других автомобилей, избегайте холмов или резких поворотов, которые требуют торможения. В этом случае торможение по-прежнему возможно, но для этого к педали тормоза требуется прилагать большее усилие, чем обычно. Длина тормозного пути также увеличится. Тормозную систему требуется незамедлительно отремонтировать.
- Не прокачивайте педаль тормоза, если двигатель заглох. При каждом нажатии на педаль тормоза используется резерв усилителя тормозов.
- Тормозная система состоит из 2 независимых гидравлических систем; если одна из систем выходит из строя, другая продолжает работать. В этом случае на педаль тормоза следует нажимать с большим усилием, чем обычно, и увеличится тормозной путь автомобиля. Тормозную систему требуется незамедлительно отремонтировать.

**ВНИМАНИЕ!****■ Во время движения автомобиля**

- Не нажимайте на педали акселератора и тормоза одновременно во время движения, так как это может ограничить мощность двигателя.
- Не используйте педаль акселератора и не выжимайте педали акселератора и тормоза одновременно, чтобы удержать автомобиль на холме.

■ При парковке автомобиля

Всегда затягивайте стояночный тормоз и переключайте рычаг переключения передач в положение Р. Несоблюдение этого требования может привести к движению или внезапному ускорению автомобиля при случайном нажатии на педаль акселератора.

■ Избегайте повреждения деталей автомобиля

- Не поворачивайте рулевое колесо до упора в обоих направлениях и не удерживайте его в таком положении продолжительное время. Это может привести к повреждению электродвигателя усилителя рулевого управления.
- Во время движения по неровной дороге старайтесь двигаться как можно медленнее во избежание повреждения колес, днища автомобиля и т.д.

■ Если во время движения спустила шина

Когда шина спущена или повреждена, это может стать причиной следующих ситуаций. Крепко держите рулевое колесо и постепенно нажимайте на педаль тормоза, чтобы замедлить движение автомобиля.

- Управление автомобилем может быть затруднено.
- Автомобиль будет издавать необычные звуки или вибрации.
- Поведение автомобиля может быть необычным.

Информация о том, что делать, если спустила шина (→стр. 653, 671)

■ При въезде на затопленные дороги

Избегайте вождения по дорогам, затопленным после сильного дождя и т.д. Это может привести к следующим серьезным повреждениям автомобиля:

- Заглохание двигателя
- Короткое замыкание электрических компонентов
- Повреждение двигателя, вызванное проникновением воды

Если вы двигаетесь по затопленной дороге и автомобиль был залит, обязательно посетите дилера Toyota для проверки следующего:

- Работа тормозов
- Изменения количества и качества масла и рабочей жидкости, используемых для двигателя, коробки передач и т.д.
- Состояние смазочных материалов в подшипниках и соединениях подвески (где возможно) и работа всех соединений, подшипников и т.д.

Груз и багаж

Обратите внимание на следующую информацию о мерах предосторожности при размещении груза, грузопместимости и допустимой массе груза:

**ПРЕДУПРЕЖДЕНИЕ****■ Предметы, которые не следует помещать в багажник**

Следующие предметы могут вызвать пожар, если они загружены в багажник:

- Емкости с бензином
- Аэрозольные баллоны

■ Меры предосторожности при хранении

Соблюдайте следующие меры предосторожности.

Пренебрежение ими может помешать правильной работе педалей, затруднить обзор водителю; данные предметы также могут ударить водителя или пассажиров и стать причиной аварии.

- Когда это возможно, помещайте груз и багаж в багажник.
 - Заднее сиденье складного типа: Во избежание соскальзывания груза и багажа вперед во время торможения размещайте багаж и груз таким образом, чтобы его высота не превышала высоту спинки сиденья. Груз и багаж следует размещать как можно ближе к полу.
 - Не помещайте груз или багаж в или на следующие места.
 - У ног водителя
 - На сиденье переднего пассажира или задние сиденья (при укладке предметов друг на друга)
 - В лоток для мелких вещей
 - На приборной панели
 - На торпедо
 - Закрепляйте все предметы в пассажирском салоне.
 - Заднее сиденье складного типа: Когда задние сиденья сложены, не размещайте длинномерные предметы непосредственно сзади передних сидений.
 - Заднее сиденье складного типа: Запрещается перевозить пассажиров в увеличенном багажнике. Оно не предназначено для пассажиров. Пассажиры должны сидеть на сиденьях и быть пристегнуты ремнями безопасности надлежащим образом.
- Нагрузка и ее распределение**
- Не допускайте перегрузки автомобиля.
 - Следите за равномерностью распределения нагрузки.

Неправильное распределение нагрузки может вызвать повреждение рулевого управления или тормозной системы, что может стать причиной серьезной травмы или смерти.

Буксировка прицепа

Toyota не рекомендует осуществлять буксировку прицепа вашим автомобилем. Toyota также не рекомендует устанавливать фаркоп или использовать крепежный элемент фаркопа для транспортировки инвалидной коляски, скутера, велосипеда и т.д. Ваш автомобиль не предназначен для буксировки прицепа или использования грузовых приспособлений, установленных на фаркоп.

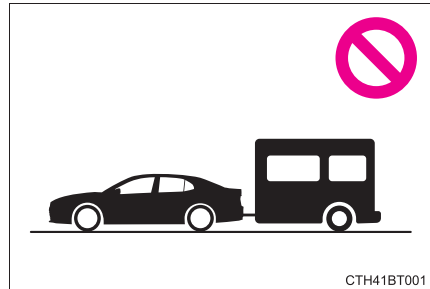

Замок запуска двигателя (зажигание) (автомобили без интеллектуальной системы доступа и пуска без ключа)

Пуск двигателя

- 1 Проверьте, чтобы был затянут стояночный тормоз.
- 2 Проверьте, чтобы рычаг переключения передач установлен в положение Р.
- 3 Сильно выжмите педаль тормоза.
- 4 Поверните замок запуска двигателя в положение “START” и запустите двигатель.

Изменение положений замка запуска двигателя

1 “LOCK”

Рулевое колесо блокируется, после чего можно извлечь ключ. (Ключ можно извлечь, только когда рычаг переключения передач находится в положении Р).

2 “ACC”

Можно пользоваться некоторыми электрическими компонентами, например, аудиосистемой.

3 “ON”

Можно пользоваться всеми электрическими компонентами.

4 “START”

Для пуска двигателя.

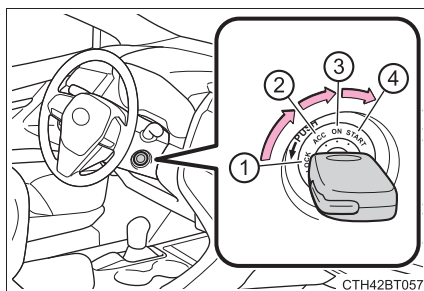

СТН42BT057

■ Поворот ключа из положения “ACC” в положение “LOCK”

- 1 Переключите рычаг переключения передач в положение Р. (→стр. 281, 286)
- 2 Нажмите на ключ и поверните его в положение “LOCK”.

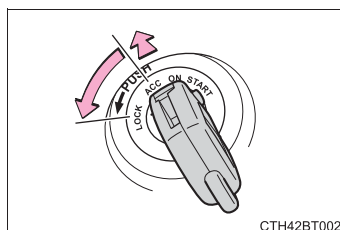

СТН42BT002

■ Если на многофункциональном информационном дисплее отображается сообщение “Не готов к движению”

Нажмите на педаль тормоза и затем поверните замок запуска двигателя в положение “START”, чтобы запустить двигатель.

■ Если двигатель не запускается

Возможно, не отключилась система иммобилайзера двигателя. (→стр. 116)

Обратитесь к дилеру Toyota.

■ Если не удается выключить замок рулевого вала

При пуске двигателя может показаться, что замок запуска двигателя застрял в положении “LOCK”. Для того чтобы освободить его, поверните ключ, одновременно слегка поворачивая рулевое колесо влево и вправо.

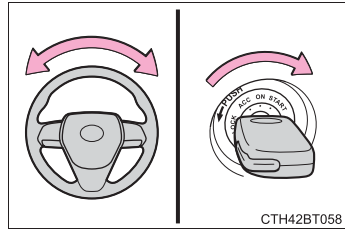

■ Функция напоминания о ключе

Зуммер звучит при открывании двери водителя, если замок запуска двигателя находится в положении “LOCK” или “ACC”, чтобы напомнить о необходимости извлечь ключ.



ПРЕДУПРЕЖДЕНИЕ

■ При пуске двигателя

Всегда запускайте двигатель, сидя на сиденье водителя. Ни при каких обстоятельствах не выжимайте педаль акселератора при пуске двигателя.

Это может привести к аварии с серьезными или смертельными травмами.

■ Предостережение во время движения

Не поворачивайте замок запуска двигателя в положение “LOCK” во время движения. Если в экстренном случае необходимо выключить двигатель во время движения автомобиля, поворачивайте замок запуска двигателя только в положение “ACC”, чтобы выключить двигатель. Если двигатель выключится во время движения, это может привести к аварии. (→стр. 625)

**ВНИМАНИЕ!****■ Во избежание разрядки аккумуляторной батареи**

Не оставляйте замок запуска двигателя в положении “ACC” или “ON” на длительный период времени при выключенном двигателе.

■ При пуске двигателя

- Не проворачивайте коленчатый вал двигателя более 30 секунд за одну попытку. Это может привести к перегреву стартера и системы электропроводки.
- Не увеличивайте обороты на холодном двигателе.
- Если становится сложно запустить двигатель или он часто глохнет, незамедлительно проверьте автомобиль у дилера Toyota.

Замок запуска двигателя (зажигание) (автомобили с интеллектуальной системой доступа и пуска без ключа)

Если электронный ключ находится при вас, выполнение следующих операций запустит двигатель или изменит режим замка запуска двигателя.

Пуск двигателя

- 1 Проверьте, чтобы был затянут стояночный тормоз.
- 2 Проверьте, чтобы рычаг переключения передач установлен в положение P.
- 3 Сильно выжмите педаль тормоза.



и сообщение будут отображаться на многофункциональном информационном дисплее.

Если оно не отображается, двигатель невозможно запустить.

- 4 Кратковременно и сильно нажмите на замок запуска двигателя.

При управлении замком запуска двигателя достаточно одного короткого четкого нажатия. Не требуется нажимать и удерживать замок.

Двигатель будет проворачивать коленчатый вал, пока не запустится, или в течение 30 секунд в зависимости от того, что займет меньше времени.

Не отпускайте педаль тормоза до полного пуска двигателя.

Двигатель можно запустить из любого режима замка запуска двигателя.

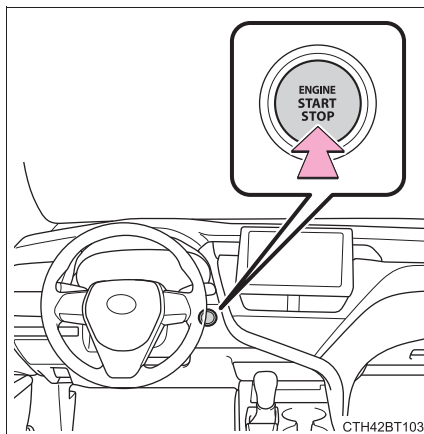

Выключение двигателя

- 1 Остановите автомобиль.
- 2 Затяните стояночный тормоз (→стр. 295) и переключите рычаг переключения передач в положение P.
- 3 Нажмите замок запуска двигателя.

На многофункциональном информационном дисплее будут отображаться данные, связанные с поездкой.

Изменение режимов замка запуска двигателя

Режимы можно изменять нажатием на замок запуска двигателя при отпущенной педали тормоза. (Режим изменяется при каждом нажатии на переключатель).

1 Выкл.*

Можно пользоваться лампами аварийной сигнализации.

Многофункциональный информационный дисплей не отображается.

2 Режим ACCESSORY

Можно пользоваться некоторыми электрическими компонентами, например, аудиосистемой.

Сообщение, указывающее, как запустить двигатель, будет отображаться на

многофункциональном информационном дисплее.

3 Режим IGNITION ON

Можно пользоваться всеми электрическими компонентами.

*: Если рычаг переключения передач находится не в положении P при выключении двигателя, замок запуска двигателя будет повернут в режим ACCESSORY, а не выключен.



При выключении двигателя, когда рычаг переключения передач находится не в положении Р

Если двигатель выключается, когда рычаг переключения передач находится не в положении Р, замок запуска двигателя не будет выключен, а будет повернут в режим ACCESSORY. Для того чтобы выключить замок, выполните следующую процедуру:

- 1 Проверьте, чтобы был затянута стояночный тормоз.
- 2 Переключите рычаг переключения передач в положение Р.
- 3 Проверьте, чтобы “Выключите питание” отображалось на многофункциональном информационном дисплее, а затем один раз нажмите замок запуска двигателя.
- 4 Проверьте, чтобы “Выключите питание” на многофункциональном информационном дисплее было выключено.

■ Функция автоматического отключения питания

Если автомобиль более 20 минут находится в режиме ACCESSORY или более часа в режиме IGNITION ON (двигатель выключен) при включенной передаче Р, замок запуска двигателя автоматически выключится. Однако эта функция не может полностью предотвратить разрядку аккумуляторной батареи. Не оставляйте автомобиль с замком запуска двигателя в режиме ACCESSORY или IGNITION ON на длительное время, когда двигатель выключен.

■ Полная разрядка элемента питания электронного ключа

→стр. 191

■ Условия, негативно влияющие на работу

→стр. 213

■ Примечания по работе функции доступа

→стр. 214

■ Если двигатель не запускается

- Возможно, не отключилась система иммобилайзера двигателя. (→стр. 116)
Обратитесь к дилеру Toyota.
- Проверьте, что рычаг переключения передач надежно установлен в положение Р. Двигатель может не запуститься, если рычаг переключения передач находится не в положении Р.

■ Замок рулевого вала

После того, как замок запуска двигателя был выключен, а затем открылись и закрылись двери автомобиля, рулевое колесо будет заблокировано вследствие срабатывания функции замка рулевого вала. При повторной манипуляции замком запуска двигателя произойдет автоматическое выключение замка рулевого вала.

■ Если не удается выключить замок рулевого вала

Сообщение, информирующее водителя о блокировке рулевого колеса, будет отображаться на многофункциональном информационном дисплее.

Проверьте, что рычаг переключения передач установлен в положение P. Нажмите замок запуска двигателя, одновременно поворачивая рулевое колесо влево и вправо.

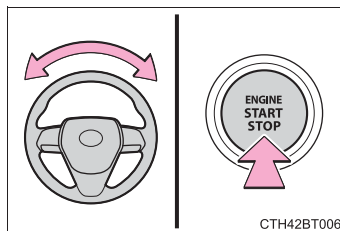

■ Предотвращение перегрева электродвигателя замка рулевого вала

Для того чтобы защитить электродвигатель замка рулевого вала от перегрева, его работа может быть ненадолго приостановлена, если несколько раз включить и выключить двигатель в течение короткого промежутка времени. В этом случае воздержитесь от управления двигателем. Примерно через 10 секунд работа электродвигателя замка рулевого вала возобновится.

■ Когда сообщение “Проверьте крышку заливной горловины топливного бака” отображается на многофункциональном информационном дисплее (для Кореи)

→стр. 325

■ Когда сообщение с запросом проверки интеллектуальной системы доступа и пуска без ключа отображается на многофункциональном информационном дисплее

Возможно, система неисправна. Незамедлительно проверьте автомобиль у дилера Toyota.

■ Если элемент питания электронного ключа разряжен

→стр. 603

■ Управление замком запуска двигателя

- Если нажать на замок не кратковременно и не сильно, двигатель может не запуститься или режим замка запуска двигателя может не измениться.
- При попытке перезапустить двигатель сразу после выключения замка запуска двигателя в некоторых случаях двигатель может не запуститься. После выключения замка запуска двигателя подождите несколько секунд перед повторным пуском двигателя.

■ Если интеллектуальная система доступа и пуска без ключа была отключена в индивидуальных настройках

→стр. 688

**ПРЕДУПРЕЖДЕНИЕ****■ При пуске двигателя**

Всегда запускайте двигатель, сидя на сиденье водителя. Ни при каких обстоятельствах не выжимайте педаль акселератора при пуске двигателя. Это может привести к аварии с серьезными или смертельными травмами.

■ Предостережение во время движения

Если во время движения автомобиля обнаружена неисправность двигателя, не пытайтесь заблокировать или открыть двери до полной остановки автомобиля. Срабатывание замка рулевого вала в данной ситуации может привести к аварии с серьезными или смертельными травмами.

■ Выключение двигателя в экстренном случае

- Если во время движения автомобиля необходимо выключить двигатель в экстренном случае, нажмите и удерживайте замок запуска двигателя более 2 секунд или выполните подряд 3 или более кратковременных нажатия. (→стр. 625)

Однако не касайтесь замка запуска двигателя во время движения, за исключением экстренных случаев. Выключение двигателя во время движения не приведет к потере рулевого управления или управления тормозами, но усилители этих систем работать не будут. Это затруднит управление и торможение, поэтому вам следует съехать с дороги и остановить автомобиль, как только представится безопасная возможность сделать это.

- Если замок запуска двигателя используется, пока автомобиль движется, предупреждающее сообщение появится на многофункциональном информационном дисплее, и прозвучит зуммер.
- При перезапуске двигателя после его выключения во время поездки переключите рычаг переключения передач в положение N и нажмите замок запуска двигателя.

**ВНИМАНИЕ!****■ Во избежание разрядки аккумуляторной батареи**

- Не оставляйте замок запуска двигателя в режиме ACCESSORY или IGNITION ON на длительное время при выключенном двигателе.
- Если “ACCESSORY” или “IGNITION ON” отображается на многофункциональном информационном дисплее, когда двигатель выключен, замок запуска двигателя не выключается. Выходите из автомобиля после выключения замка запуска двигателя.
- Не выключайте двигатель, когда рычаг переключения передач находится не в положении P. Если при выключении двигателя рычаг переключения передач находится в другом положении, замок запуска двигателя не будет выключен, а будет вместо этого повернут в режим ACCESSORY. Если оставить автомобиль в режиме ACCESSORY, может произойти разрядка аккумуляторной батареи.

■ При пуске двигателя

- Не увеличивайте обороты на холодном двигателе.
- Если становится сложно запустить двигатель или он часто глохнет, незамедлительно проверьте автомобиль у дилера Toyota.

■ Признаки неисправности замка запуска двигателя

Если кажется, что замок запуска двигателя выполняет некоторые действия не так, как обычно, например, замок слегка заедает, это может быть неисправностью. Незамедлительно обратитесь к дилеру Toyota.

Бесступенчатая трансмиссия*

Переключение рычага переключения передач

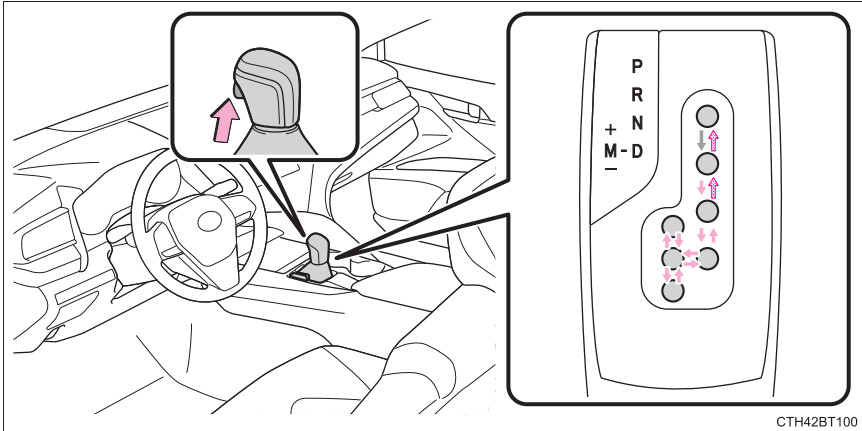

← Автомобили без интеллектуальной системы доступа и пуска без ключа:

Пока замок запуска двигателя находится в положении “ON” и нажата педаль тормоза*, переключите рычаг переключения передач, нажимая на кнопку разблокировки переключения на ручке управления переключениями.

Автомобили с интеллектуальной системой доступа и пуска без ключа:

Пока замок запуска двигателя находится в режиме IGNITION ON и нажата педаль тормоза*, переключите рычаг переключения передач, нажимая на кнопку разблокировки переключения на ручке управления переключениями.

← Переключите рычаг переключения передач, нажимая на кнопку разблокировки переключения на ручке управления переключениями.

← Переключите рычаг переключения передач в обычном режиме.

При переключении рычага переключения передач между положениями P и D убедитесь, что автомобиль полностью остановлен, а педаль тормоза нажата.

*: Для обеспечения возможности переключения из положения P педаль тормоза должна быть нажата, прежде чем будет нажата кнопка разблокировки переключения. Если сначала нажимается кнопка разблокировки переключения, блокировка переключения сохранится.

*: При наличии

Назначение включенной передачи

Включенная передача	Цели или функции
P	Парковка автомобиля/пуск двигателя
R	Движение задним ходом
N	Нейтраль
D	Движение в обычном режиме ^{*1}
M	Движение в 10-скоростном спортивном секвентальном режиме shiftmatic ^{*2} (→стр. 282)

*1: Для того чтобы эффективнее расходовать топливо и снизить шум, установите рычаг переключения передач в положение D для нормального движения.

*2: Выбор ступени передачи, используя положение M, обеспечивает подходящее усилие торможения двигателем с помощью рычага переключения передач.

Переключение передач в положении M

Для переключения в 10-скоростной спортивный секвентальный режим shiftmatic переключите рычаг переключения передач в положение M. Затем передачи можно выбрать с помощью рычага переключения передач, что позволяет вести автомобиль на выбранной вами передаче.

- ① Включение повышенной передачи
- ② Включение пониженной передачи

При каждом использовании рычага переключения передач передача изменяется однократно.

Выбранная передача, от M1 до M10, будет отображаться на многофункциональном информационном дисплее.

Однако даже в положении M ступени передач будут автоматически изменяться, если количество оборотов двигателя слишком большое или слишком малое.

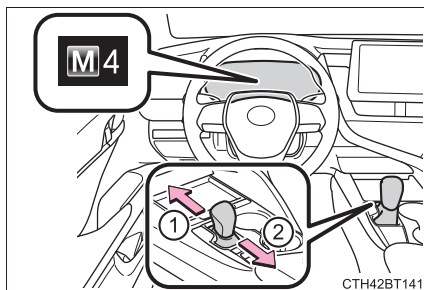

■ **Функции ступеней передач**

- Можно выбрать один из 10 уровней усилия торможения двигателем.
- Более низкая ступень передачи обеспечивает большее тормозное усилие, развиваемое двигателем, чем более высокая ступень передачи; также возрастает количество оборотов двигателя.

■ **Если индикатор 10-скоростного спортивного секвентального режима shiftmatic не включается даже после переключения рычага переключения передач в положение M**

Это может указывать на неисправность системы бесступенчатой трансмиссии. Незамедлительно проверьте автомобиль у дилера Toyota.

(В этой ситуации коробка передач будет работать так же, как если бы рычаг переключения передач находился в положении D).

■ **Когда при остановке автомобиля рычаг переключения передач находится в положении M**

- Когда автомобиль остановится, коробка передач автоматически понизит передачу до M1.
- После остановки автомобиль начнет движение на передаче M1.
- Когда автомобиль останавливается, коробка передач устанавливается на передачу M1.

■ **При движении с включенным динамическим радарным круиз-контролем с полным скоростным диапазоном (при наличии)**

Даже при выполнении следующих действий с целью включения торможения двигателем торможение двигателем не сработает, поскольку динамический радарный круиз-контроль с полным скоростным диапазоном не будут выключены.

- Во время движения в режиме M, понижая передачу до 9, 8, 7, 6, 5 или 4.
(→стр. 378)

■ **Ограничения переключения на пониженную передачу, сопровождаемые предупреждающим зуммером**

Для обеспечения безопасности и оптимальных ходовых характеристик включение пониженной передачи может быть иногда ограничено. В некоторых обстоятельствах включение пониженной передачи может быть невозможно даже при управлении рычагом переключения передач. (Зуммер прозвучит дважды).

■ **Управление бесступенчатой трансмиссией в аварийном режиме**

Система обнаруживает неисправные детали (все электромагниты, выполняющие функцию переключения), выявленные бортовой диагностикой, и управляет механизмами аварийного режима, например, ограничение функции переключения или управление передаточным отношением.

В этом случае загорается контрольная лампа неисправности.

■ **Ограничение внезапного пуска (система управления началом движения)**

→стр. 262

■ Предупреждающий зуммер заднего хода (для Тайваня)

При переключении в режим R прозвучит зуммер, информирующий водителя о том, что передача была переключена в положение R.

■ Система блокировки переключения

Система блокировки переключения создана для предотвращения случайного срабатывания рычага переключения передач при начале движения.

Рычаг переключения передач можно переключить из положения P, только когда замок запуска двигателя находится в положении "ON" (автомобили без интеллектуальной системы доступа и пуска без ключа) или в режиме IGNITION ON (автомобили с интеллектуальной системой доступа и пуска без ключа), и нажимается педаль тормоза.

■ Если рычаг переключения передач не удается переключить из положения P

Сначала проверьте, нажимается ли педаль тормоза.

Если невозможно переключить рычаг переключения передач при нажатой педали тормоза, это может обозначать неисправность системы блокировки переключения передач. Незамедлительно проверьте автомобиль у дилера Toyota.

Следующие действия можно использовать в качестве экстренной меры для того, чтобы убедиться в том, что рычаг переключения передач можно переключать.

Выключение блокировки переключения:

- 1 Затяните стояночный тормоз.
- 2 Автомобили без интеллектуальной системы доступа и пуска без ключа: Поверните замок запуска двигателя в положение "LOCK".

Автомобили с интеллектуальной системой доступа и пуска без ключа: Выключите замок запуска двигателя.

- 3 Нажмите на педаль тормоза.
- 4 Приподнимите крышку плоской отверткой или подобным инструментом.

Во избежание повреждения крышки закройте наконечник отвертки лоскутом ткани.

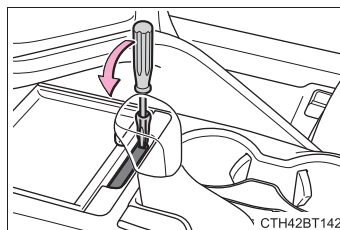

- 5 Нажмите и удерживайте кнопку выключения блокировки переключения передач, а затем нажмите кнопку на ручке управления переключениями.

Рычаг переключения передач можно переключить, пока нажаты обе кнопки.

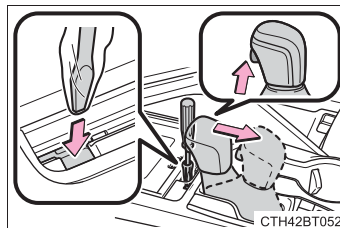

■ G AI-SHIFT

G AI-SHIFT автоматически выбирает подходящую передачу для спортивного вождения согласно действиям водителя и условиям движения. G AI-SHIFT включается автоматически, когда рычаг переключения передач находится в положении D и спортивный режим выбирается для режима движения. (Выбор обычного режима или режима экономичного вождения (→стр. 471), или переключение рычага переключения передач в положение M отменяет данную функцию).

■ Если сообщение If “Высокая тем-пература трансмис. масла. Оста-новитесь в безо-п. месте. См. рук-во.” отображается на многофункциональном информационном дисплее

Обязательно снова включите положение D и снизьте скорость путем легкого отпускания педали акселератора. Остановите автомобиль в безопасном месте, переключите рычаг переключения передач в положение P и оставьте двигатель работать на холостом ходу, пока предупреждающее сообщение не исчезнет.

Если предупреждающее сообщение исчезло, можно продолжать движение.

Если оно не исчезло через короткий промежуток времени, проверьте автомобиль у дилера Toyota.



ПРЕДУПРЕЖДЕНИЕ

■ При движении по скользкой дороге

Избегайте резкого нажатия на педаль акселератора или резкого переключения передач.

Резкие изменения при торможении двигателем могут привести к заносу или скольжению автомобиля и, как результат, к аварии.

■ Во избежание аварии при выключении блокировки переключения

Прежде чем нажать на кнопку выключения блокировки переключения, убедитесь, что стояночный тормоз затянут, а педаль тормоза нажата.

При случайном нажатии на педаль акселератора вместо педали тормоза, когда нажата кнопка выключения блокировки переключения, а рычаг переключения передач переключается из положения P, автомобиль может случайно начать движение и стать причиной аварии с тяжелыми травмами или смертельным исходом.

Автоматическая коробка передач

Переключение рычага переключения передач

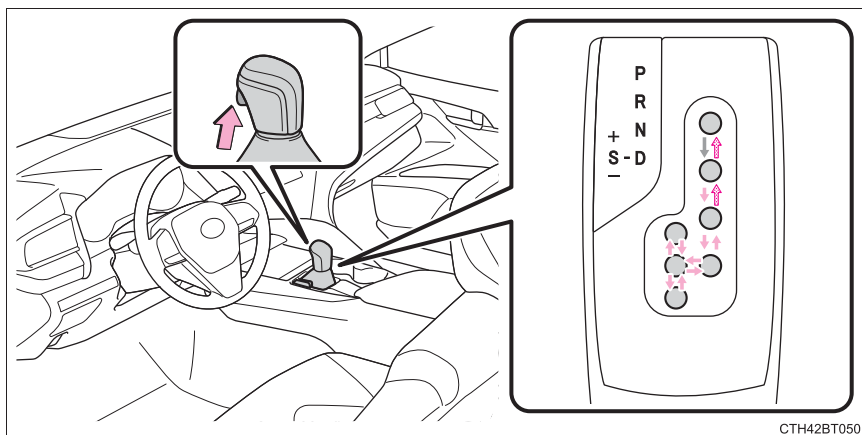

СТН42ВТ050

← Автомобили без интеллектуальной системы доступа и пуска без ключа:

Пока замок запуска двигателя находится в положении “ON” и нажата педаль тормоза*, переключите рычаг переключения передач, нажимая на кнопку разблокировки переключения на ручке управления переключениями.

Автомобили с интеллектуальной системой доступа и пуска без ключа:

Пока замок запуска двигателя находится в режиме IGNITION ON и нажата педаль тормоза*, переключите рычаг переключения передач, нажимая на кнопку разблокировки переключения на ручке управления переключениями.

← Переключите рычаг переключения передач, нажимая на кнопку разблокировки переключения на ручке управления переключениями.

← Переключите рычаг переключения передач в обычном режиме.

При переключении рычага переключения передач между положениями P и D убедитесь, что автомобиль полностью остановлен, а педаль тормоза нажата.

*: Для обеспечения возможности переключения из положения P педаль тормоза должна быть нажата, прежде чем будет нажата кнопка разблокировки переключения. Если сначала нажимается кнопка разблокировки переключения, блокировка переключения сохранится.

Назначение включенной передачи

Включенная передача	Цели или функции
P	Парковка автомобиля/пуск двигателя
R	Движение задним ходом
N	Нейтраль
D	Движение в обычном режиме ^{*1}
S	Движение в режиме S ^{*2} (→стр. 288)

*1: При включении положения D система самостоятельно выбирает передачу, подходящую для условий движения. При движении в обычных условиях рекомендуется установить рычаг переключения передач в положение D.

*2: Переключение передач с помощью режима S ограничивает верхний предел возможных диапазонов коробки передач, позволяет контролировать усилие торможения двигателем и предотвратить ненужное включение повышенной передачи.

Переключение диапазонов переключения передач в режиме S

Когда рычаг переключения передач находится в положении S, рычагом переключения передач или подрулевыми переключателями (при наличии) можно манипулировать следующим образом:

- ▶ Рычаг переключения передач
- ▶ Подрулевые переключатели (при наличии)

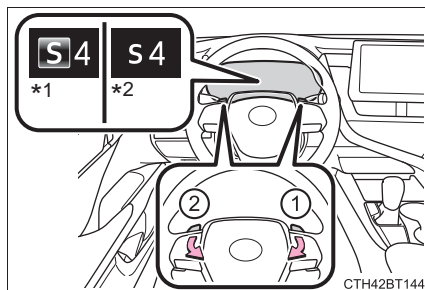
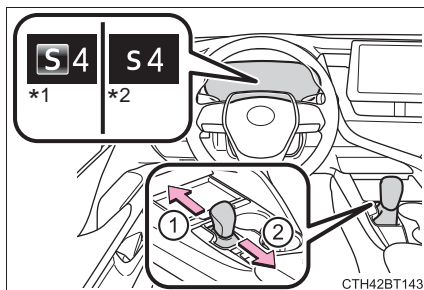

- ① Включение повышенной передачи
- ② Включение пониженной передачи

В зависимости от скорости автомобиля начальный диапазон переключения передач в режиме S автоматически устанавливается на 4, 5 или 6. Тем не менее, начальный диапазон переключения передач может быть установлен на 3, если сработал режим AI-SHIFT, в то время как рычаг переключения передач находится в положении D. (→стр. 292)

*1: Автомобили с 4,2-дюймовым дисплеем

*2: Автомобили с 7-дюймовым дисплеем

■ Диапазоны переключения передач и их функции

Показания приборов	Функция
S2 - S8	Передача в диапазоне между 1 и выбранной передачей автоматически выбирается в зависимости от скорости автомобиля и дорожных условий
S1	Установка 1 передачи

На пониженной передаче обеспечивается более высокое усилие торможения двигателем, чем на повышенной передаче.

Выбор диапазонов переключения передач в положении D (автомобили с подрулевыми переключателями)

Для движения с временным выбором диапазона переключения передач используйте подрулевой переключатель “-”. Диапазон переключения передач может быть выбран с помощью подрулевых переключателей “-” и “+”. Изменение диапазона переключения передач ограничивает верхний предел переключения коробки передач, предотвращая включение повышенной передачи, и позволяет выбрать уровень усилия торможения двигателем.

- ① Включение повышенной передачи
- ② Включение пониженной передачи

Выбранный диапазон переключения передач, от 1 до 8, или положение D будет отображен на многофункциональном информационном дисплее.

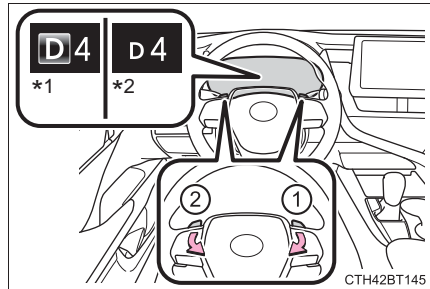

*1: Автомобили с 4,2-дюймовым дисплеем

*2: Автомобили с 7-дюймовым дисплеем

■ Автоматическое отключение выбора передачи в положении D (автомобили с подрулевыми переключателями)

Выбор диапазона передач в положении D отключается в следующих случаях:

- Подрулевой переключатель "+" некоторое время удерживается нажатым
- Когда автомобиль останавливается
- Если педаль акселератора удерживается нажатой дольше установленного периода времени
- Когда рычаг переключения передач не находится в положении D

■ Режим S

- Когда включена 7 передача или ниже, удержание рычага переключения передач в направлении "+" приведет к включению передачи 8.
- Во избежание превышения количества оборотов двигателя может автоматически включаться повышенная передача.
- Для защиты автоматической коробки передач предусмотрена функция, которая автоматически выбирает повышенную передачу при повышении температуры рабочей жидкости.

■ Предупреждающий зуммер ограничения включения пониженной передачи (режим S или переключение подрулевыми переключателями)

Для обеспечения безопасности и оптимальных ходовых характеристик включение пониженной передачи может быть иногда ограничено. В некоторых случаях включение пониженной передачи может быть невозможно даже при управлении рычагом переключения передач или подрулевыми переключателями. (Зуммер прозвучит дважды).

■ При движении с включенным динамическим радарным круиз-контролем с полным скоростным диапазоном или с включенным круиз-контролем

Даже при выполнении следующих действий с целью включения торможения двигателем торможение двигателем не сработает, поскольку круиз-контроль или динамический радарный круиз-контроль с полным скоростным диапазоном не будут выключены.

- Во время движения в режиме D или S, включение пониженной передачи на 7, 6, 5 или 4. (→стр. 378, 398)
- При переключении режима движения в спортивный режим во время движения в положении D. (→стр. 471)

■ Ограничение внезапного пуска (система управления началом движения)

→стр. 262

■ Система блокировки переключения

Система блокировки переключения создана для предотвращения случайного срабатывания рычага переключения передач при начале движения.

Рычаг переключения передач можно переключить из положения P, только когда замок запуска двигателя находится в положении "ON" (автомобили без интеллектуальной системы доступа и пуска без ключа) или в режиме IGNITION ON (автомобили с интеллектуальной системой доступа и пуска без ключа), нажаты педаль тормоза и кнопка разблокировки переключения.

■ Если рычаг переключения передач не удается переключить из положения P

Сначала проверьте, нажимается ли педаль тормоза.

Если невозможно переключить рычаг переключения передач даже при нажатой педали тормоза и кнопке разблокировки переключения, это может означать неисправность системы блокировки переключения передач. Незамедлительно проверьте автомобиль у дилера Toyota.

Следующие действия можно использовать в качестве экстренной меры для того, чтобы убедиться в том, что рычаг переключения передач можно переключать.

Выключение блокировки переключения:

- 1 Затяните стояночный тормоз.
- 2 Автомобили без интеллектуальной системы доступа и пуска без ключа: Поверните замок запуска двигателя в положение "LOCK".
Автомобили с интеллектуальной системой доступа и пуска без ключа: Выключите замок запуска двигателя.
- 3 Нажмите на педаль тормоза.
- 4 Приподнимите крышку плоской отверткой или подобным инструментом.

Во избежание повреждения крышки закройте наконечник отвертки лоскутом ткани.

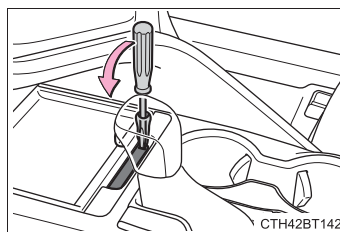

- 5) Нажмите и удерживайте кнопку выключения блокировки переключения передач, а затем нажмите кнопку на ручке управления переключениями.

Рычаг переключения передач можно переключить, пока нажаты обе кнопки.

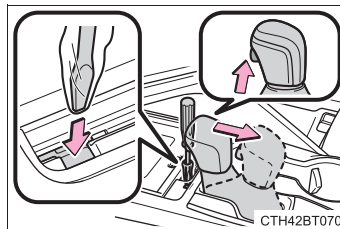

■ Если индикатор **S** не загорается или отображается индикатор **D** даже после переключения рычага переключения передач в положение **S**

Это может указывать на неисправность системы автоматической коробки передач. Незамедлительно проверьте автомобиль у дилера Toyota.

(В этой ситуации коробка передач будет работать так же, как если бы рычаг переключения передач находился в положении D).

■ **AI-SHIFT**

В режиме AI-SHIFT автоматически выбирается подходящая передача в зависимости от действий водителя и условий движения.

Режим AI-SHIFT срабатывает автоматически, когда рычаг переключения передач находится в положении D. (Переключение рычага переключения передач в положение S или управление подрулевыми переключателями отменяет эту функцию.)



ПРЕДУПРЕЖДЕНИЕ

■ **При движении по скользкой дороге**

Избегайте резкого нажатия на педаль акселератора или резкого переключения передач.

Резкие изменения при торможении двигателем могут привести к заносу или скольжению автомобиля и, как результат, к аварии.

■ **Во избежание аварии при выключении блокировки переключения**

Прежде чем нажать на кнопку выключения блокировки переключения, убедитесь, что стояночный тормоз затянут, а педаль тормоза нажата.

При случайном нажатии на педаль акселератора вместо педали тормоза, когда нажата кнопка выключения блокировки переключения, а рычаг переключения передач переключается из положения P, автомобиль может случайно начать движение и стать причиной аварии с тяжелыми травмами или смертельным исходом.

Рычаг переключателя указателей поворота

Инструкции по управлению

- ① Поворот направо
- ② Перестроение в правый ряд (переключите рычаг в промежуточное положение, затем отпустите)

Сигналы правого поворота мигнут 3 раза.

- ③ Перестроение в левый ряд (переключите рычаг в промежуточное положение, затем отпустите)

Сигналы левого поворота мигнут 3 раза.

- ④ Поворот налево

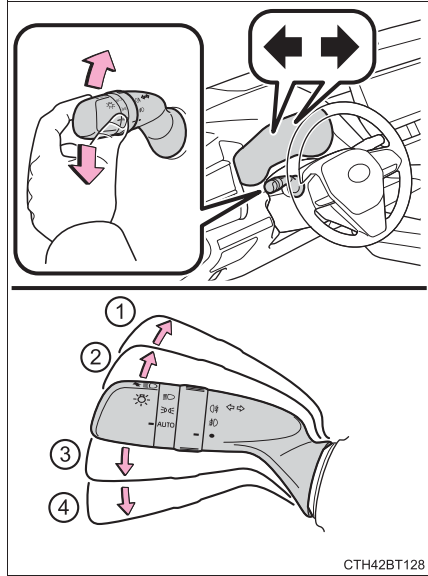

СТН42БТ128

■ Указателями поворота можно управлять, когда

Автомобили без интеллектуальной системы доступа и пуска без ключа:

Замок запуска двигателя находится в положении "ON".

Автомобили с интеллектуальной системой доступа и пуска без ключа:

Замок запуска двигателя находится в режиме IGNITION ON.

■ Если индикатор мигает чаще, чем обычно

Проверьте, не перегорела ли лампа фонаря в передних или задних указателях поворота.

■ Если указатели поворота прекратили мигать до выполнения перестроения

Снова воспользуйтесь рычагом.

■ Для того чтобы прекратить мигание указателей поворота во время перестроения

Потяните рычаг в противоположном направлении.

Стояночный тормоз

Режим можно выбрать из следующих режимов.

Автоматический режим

Стояночный тормоз затягивается или отпускается автоматически в соответствии с управлением рычагом переключения передач.

Даже в автоматическом режиме можно затянуть и отпустить стояночный тормоз вручную. (→стр. 295)

- ① Включает автоматический режим (когда автомобиль стоит, потяните и удерживайте переключатель стояночного тормоза, пока сообщение не появится на многофункциональном информационном дисплее)

- Когда рычаг переключения передач перемещается из положения P, стояночный тормоз будет отпущен, а индикатор и лампа стояночного тормоза погаснут.
- Когда рычаг переключения передач перемещается в положение P, стояночный тормоз будет затянут, а индикатор и лампа стояночного тормоза включатся.

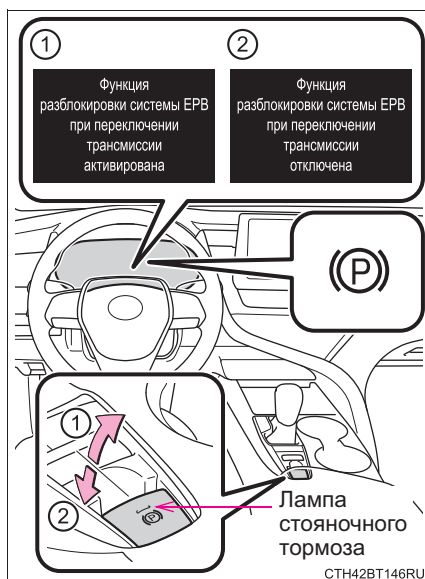

Переключайте передачи рычагом переключения передач при нажатой педали тормоза.

- ② Выключает автоматический режим (когда автомобиль стоит, нажмите и удерживайте переключатель стояночного тормоза, пока сообщение не появится на многофункциональном информационном дисплее)

Используйте переключатель стояночного тормоза при нажатой педали тормоза.

Ручной режим

Стояночный тормоз можно затянуть и отпустить вручную.

① Затягивает стояночный тормоз

Индикатор и лампа стояночного тормоза включатся.

Потяните и удерживайте переключатель стояночного тормоза в экстренном случае, а также если необходимо управлять стояночным тормозом во время движения.

② Отпускает стояночный тормоз

Используйте переключатель стояночного тормоза при нажатой педали тормоза. Убедитесь, что индикатор или лампа стояночного тормоза погасли.

Если индикатор или лампа стояночного тормоза мигают, снова нажмите переключатель.

(→стр. 639)

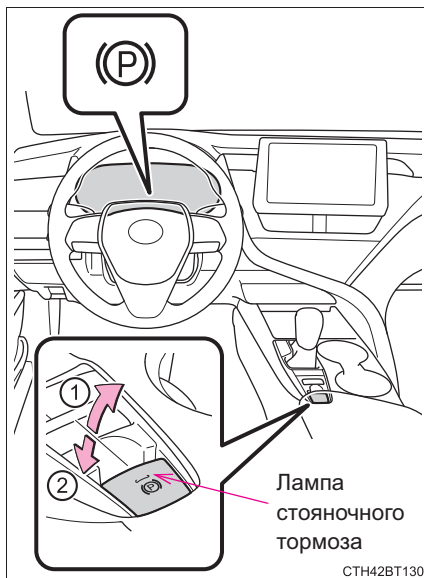

■ Парковка автомобиля

→стр. 260

■ Управление стояночным тормозом

- Когда замок запуска двигателя не находится в положении "ON" (автомобили без интеллектуальной системы доступа и пуска без ключа) или в режиме IGNITION ON (автомобили с интеллектуальной системой доступа и пуска без ключа), стояночный тормоз не может быть выключен с помощью переключателя стояночного тормоза.
- Когда замок запуска двигателя не находится в положении "ON" (автомобили без интеллектуальной системы доступа и пуска без ключа) или в режиме IGNITION ON (автомобили с интеллектуальной системой доступа и пуска без ключа), автоматический режим (автоматическое затягивание и выключения стояночного тормоза) недоступен.

■ **Функция автоматической разблокировки**

Стояночный тормоз автоматически выключается при медленном нажатии на педаль акселератора.

Стояночный тормоз будет выключаться автоматически при следующих условиях:

- Дверь водителя закрыта.
- Ремень безопасности водителя пристегнут.
- Установите рычаг переключения передач в положение для движения вперед или назад.
- Индикатор неисправностей или сигнальная лампа тормозной системы не загораются.

Если функция автоматического выключения не работает, выключите стояночный тормоз вручную.

■ **Если “Стояночный тормоз временно недоступен” отображается на многофункциональном информационном дисплее**

Если стояночный тормоз используется через короткие промежутки времени, система может ограничить его работу во избежание перегрева. В этом случае воздержитесь от использования стояночного тормоза. Нормальная работа возобновится приблизительно через 1 минуту.

■ **Если “Стояночный тормоз недоступен” отображается на многофункциональном информационном дисплее**

Управляйте переключателем стояночного тормоза. Если сообщение не исчезает после управления переключателем несколько раз, система может быть неисправна. Незамедлительно проверьте автомобиль у дилера Toyota.

■ **Рабочий звук стояночного тормоза**

При использовании стояночного тормоза можно услышать шум двигателя (жужжание). Это не указывает на неисправность.

■ **Индикатор и лампа стояночного тормоза**

- В зависимости от положения или режима замка запуска двигателя индикатор и лампа стояночного тормоза включатся и останутся гореть, как описано ниже:

- ▶ Автомобили без интеллектуальной системы доступа и пуска без ключа

В положении “ON”: Горит, пока стояночный тормоз не будет отпущен.

Не в положении “ON”: Продолжает гореть приблизительно 15 секунд.

- ▶ Автомобили с интеллектуальной системой доступа и пуска без ключа

Режим IGNITION ON: Горит, пока стояночный тормоз не будет отпущен.

Не в режиме IGNITION ON: Продолжает гореть приблизительно 15 секунд.

- Когда замок запуска двигателя выключается с затянутым стояночным тормозом, индикатор и лампа стояночного тормоза останутся включенными около 15 секунд. Это не указывает на неисправность.

■ Предупреждающий зуммер затянутого стояночного тормоза

Зуммер будет звучать, если автомобиль движется с затянутым стояночным тормозом. “Отпустите стояночный тормоз.” отображается на многофункциональном информационном дисплее.

■ Предупреждающие сообщения и зуммеры

Предупреждающие сообщения и зуммеры используются для оповещения о неисправности системы или для информирования водителя о необходимости проявить осторожность. Если на многофункциональном информационном дисплее отображается предупреждающее сообщение, прочитайте его и следуйте инструкциям.

■ Если включилась сигнальная лампа тормозной системы

→стр. 638

■ Использование в зимний период

→стр. 473



ПРЕДУПРЕЖДЕНИЕ

■ При парковке автомобиля

Не оставляйте ребенка одного в автомобиле. Стояночный тормоз может быть случайно отпущен, и существует опасность движения автомобиля, которое может привести к аварии с серьезными или смертельными травмами.

■ Переключатель стояночного тормоза

Не располагайте никакие предметы рядом с переключателем стояночного тормоза. Предметы могут создавать помехи для переключателя и вызвать неожиданное срабатывание стояночного тормоза.



ВНИМАНИЕ!

■ При парковке автомобиля

Перед выходом из автомобиля переключите рычаг переключения передач в положение P, затяните стояночный тормоз и убедитесь, что автомобиль не движется.

■ При неисправностях системы

Остановите автомобиль в безопасном месте и проверьте предупреждающие сообщения.

■ Когда стояночный тормоз не выключается в связи с неисправностью

Движение автомобиля при включенном стояночном тормозе приведет к перегреву компонентов тормозной системы, что может отрицательно повлиять на эффективность торможения и ускорить износ тормозов. В этом случае незамедлительно обратитесь к дилеру Toyota.

Система удержания тормозов

Система удержания тормозов поддерживает торможение, когда рычаг переключения передач находится в положении D, S (автомобили с автоматической коробкой передач), M (автомобили с бесступенчатой трансмиссией) или N при включенной системе и нажатой педали тормоза для остановки автомобиля. Система выключает тормоза при нажатии на педаль акселератора, когда рычаг переключения передач находится в положении D, S (автомобили с автоматической коробкой передач) или M (автомобили с бесступенчатой трансмиссией) для обеспечения плавного начала движения.

Включает систему удержания тормозов

Загорается индикатор режима ожидания системы удержания тормозов (зеленый). Пока система удерживает тормоза, загорается индикатор работы системы удержания тормозов (желтый).

*1: Индикатор режима ожидания системы удержания тормозов

*2: Индикатор работы системы удержания тормозов

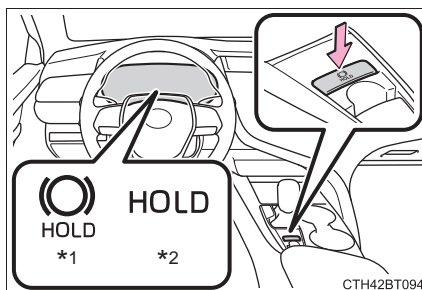

■ Рабочие условия системы удержания тормозов

Включение системы удержания тормозов невозможно в следующих условиях:

- Дверь водителя не закрыта.
- Ремень безопасности сиденья водителя не пристегнут.

При определении любого из перечисленных выше условий, когда включена система удержания тормозов, система выключится, а индикатор режима ожидания системы удержания тормозов погаснет. Кроме того, если одно из условий обнаружено при удержании тормозов системой, раздастся предупреждающий зуммер, и на многофункциональном информационном дисплее отобразится сообщение. Стояночный тормоз будет затянута автоматически.

■ Функция удержания тормозов

- Если педаль тормоза остается отпущенной в течение примерно 3 минут после начала удержания тормозов системой, стояночный тормоз будет затянут автоматически. В этом случае звучит предупреждающий зуммер, и на многофункциональном информационном дисплее отображается сообщение.
- Для выключения системы во время удержания тормозов системой сильно нажмите на педаль тормоза и снова нажмите переключатель.
- Функция удержания тормозов может не удерживать автомобиль на крутом склоне. В такой ситуации, возможно, водителю придется включить тормоза. Будет звучать предупреждающий зуммер, а на многофункциональном информационном дисплее появится сообщение о такой ситуации. Если на многофункциональном информационном дисплее отображается предупреждающее сообщение, прочитайте его и следуйте инструкциям.

■ Когда стояночный тормоз затянется автоматически, пока система удерживает тормоза

Выполните любое из следующих действий, чтобы отпустить стояночный тормоз.

- Нажмите на педаль акселератора. (Стояночный тормоз не будет отпущен автоматически, если ремень безопасности не пристегнут).
- Используйте переключатель стояночного тормоза при нажатой педали тормоза.

Убедитесь, что индикатор стояночного тормоза погас. (→стр. 294)

■ Когда требуется проверка автомобиля у дилера Toyota

Когда индикатор режима ожидания системы удержания тормозов (зеленый) не загорается, даже когда нажат переключатель системы удержания тормозов при выполнении рабочих условий этой системы, система может быть неисправна. Проверьте автомобиль у дилера Toyota.

■ Предупреждающие сообщения и зуммеры

Предупреждающие сообщения и зуммеры используются для оповещения о неисправности системы или для информирования водителя о необходимости проявить осторожность. Если на многофункциональном информационном дисплее отображается предупреждающее сообщение, прочитайте его и следуйте инструкциям.

■ Если мигает индикатор работы системы удержания тормозов

→стр. 640

**ПРЕДУПРЕЖДЕНИЕ****■ Когда автомобиль находится на крутом склоне**

При использовании системы удержания тормозов соблюдайте осторожность на крутом склоне. Функция удержания тормозов может не удерживать автомобиль в подобной ситуации.

■ При остановке на скользкой дороге

Система не может остановить автомобиль, когда превышена сила сцепления шин с дорожным покрытием. Не пользуйтесь системой при остановке на скользкой дороге.

**ВНИМАНИЕ!****■ При парковке автомобиля**

Система удержания тормозов не предназначена для использования при длительной стоянке автомобиля. При выключении замка запуска двигателя, пока система удерживает тормоза, возможно выключение тормозов, что приведет к движению автомобиля. Управляя замком запуска двигателя, нажмите на педаль тормоза, переключите рычаг переключения передач в положение Р и затяните стояночный тормоз.

Переключатель фар

Фарами можно управлять вручную или автоматически.

Инструкции по управлению

Управление переключателем  включает фары следующим образом:

► Тип А

- ① **AUTO** Фары, дневные ходовые фары (→стр. 304) и все фары, перечисленные ниже, включаются и выключаются автоматически.

(Автомобили без интеллектуальной системы доступа и пуска без ключа: Когда замок запуска двигателя находится в положении "ON")

(Автомобили с интеллектуальной системой доступа и пуска без ключа: когда замок запуска двигателя находится в режиме IGNITION ON)

- ②  Включаются передние габаритные фары, задние фары, задние боковые габаритные фары, фары освещения регистрационного знака и лампы подсветки приборной панели.

- ③  Включаются фары и всех фары, перечисленные выше.

- ④  Включаются дневные ходовые фары. (→стр. 304)

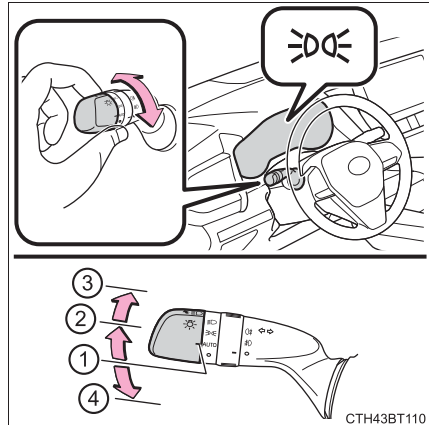



СТН43BT110

► Тип В

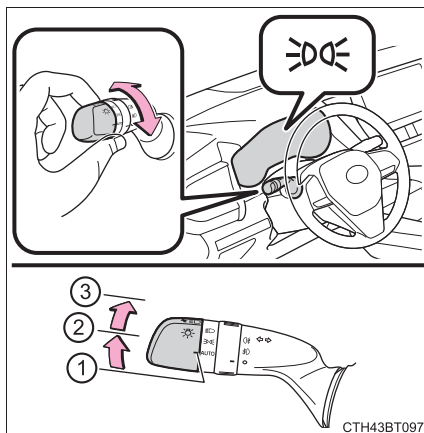
- ① **AUTO** Фары, дневные ходовые фонари (→стр. 304) и все перечисленные ниже, включаются и выключаются автоматически. (Автомобили без интеллектуальной системы доступа и пуска без ключа: Когда замок запуска двигателя находится в положении "ON") (Автомобили с интеллектуальной системой доступа и пуска без ключа: когда замок запуска двигателя находится в режиме IGNITION ON)



- ②  Включаются передние габаритные фонари, задние фонари, задние боковые габаритные фонари, фонари освещения регистрационного знака и лампы подсветки приборной панели.
- ③  Включение фар и всех фонарей, перечисленных выше.

Включение фар дальнего света

- ① Для того чтобы включить дальний свет, при включенных фарах потяните рычаг от себя.

Для того чтобы выключить дальний свет, потяните рычаг к себе, по направлению к центральному положению.

- ② Потяните рычаг на себя и отпустите его, чтобы однократно мигнуть дальним светом.

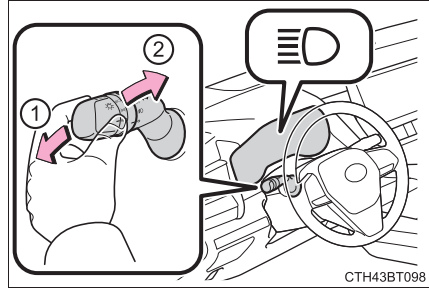

Вы можете помогать дальним светом с включенными или выключенными фарами.

■ Система дневных ходовых фонарей

Для того чтобы сделать ваш автомобиль более заметным для других водителей дневные ходовые фонари включаются автоматически, каждый раз когда запускается двигатель и отпускается стояночный тормоз при выключенном переключателе фар или положении **AUTO**. (Загораются ярче передних габаритных фонарей). Дневные ходовые фонари не предназначены для использования ночью.

■ Датчик управления фарами

Датчик может работать неправильно, если на нем лежит предмет или что-нибудь блокирует датчик, прикрепленный к ветровому стеклу.

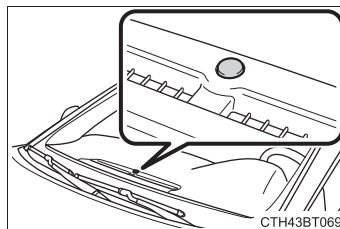

Эти помехи влияют на работу датчика, определяющего интенсивность окружающего освещения, и могут вызвать неисправность в системе автоматического включения фар.



■ Система автоматического выключения освещения

► Тип А



Фары и все фонари автоматически выключаются после выключения замка запуска двигателя и открытия двери водителя.

Для того чтобы снова включить фонари, поверните замок запуска двигателя в положение "ON" (автомобили без интеллектуальной системы доступа и пуска без ключа) или режим IGNITION ON (автомобили с интеллектуальной системой доступа и пуска без ключа), либо поверните переключатель освещения в положение **AUTO** или  один раз, а затем снова в положение  или .

► Тип В (автомобили без интеллектуальной системы доступа и пуска без ключа)



- Когда фары включены: Фары и задние фонари выключаются через 30 секунд после поворота замка запуска двигателя в положение "ACC" или "LOCK" и открывания и закрывания двери. (Фонари выключаются сразу, если дважды нажать  на ключе после закрытия всех дверей).

- Когда загораются только задние фонари: Задние фонари автоматически выключаются, если повернуть замок запуска двигателя в положение "ACC" или "LOCK" и открыть дверь водителя.

Для того чтобы снова включить фонари, поверните замок запуска двигателя в положение "ON" или выключите переключатель освещения, а затем снова поверните его в положение  или .

Если открыта какая-либо дверь или крышка багажника, то фары выключатся автоматически через 20 минут.

- ▶ Тип В (автомобили с интеллектуальной системой доступа и пуска без ключа)
- Когда фары включены: Фары и задние фонари выключаются через 30 секунд после поворота замка запуска двигателя в режим ACCESSORY или выключения и открывания и закрывания двери. (Фонари выключаются сразу, если дважды нажать  на ключе после закрытия всех дверей).
- Когда загораются только задние фонари: Задние фонари выключаются, если повернуть замок запуска двигателя в режим ACCESSORY или выключить и открыть дверь водителя.

Для того чтобы снова включить фонари, поверните замок запуска двигателя в режим IGNITION ON или выключите переключатель освещения, а затем снова поверните его в положение  или .

Если открыта какая-либо дверь или крышка багажника, то фары выключатся автоматически через 20 минут.

■ Зуммер предупреждения о невыключенном освещении (кроме случаев, когда переключатель освещения находится в положении AUTO)

Автомобили без интеллектуальной системы доступа и пуска без ключа:

Зуммер звучит, когда замок запуска двигателя поворачивается в положение "LOCK" или "ACC" и открывается дверь водителя при извлечении ключа из замка запуска двигателя, пока фонари включены.

Автомобили с интеллектуальной системой доступа и пуска без ключа:

Если замок запуска двигателя выключается или поворачивается в режим ACCESSORY, и при этом включены фонари, то при открывании двери водителя прозвучит зуммер.

■ Система автоматической регулировки угла наклона фар (при наличии)

Угол наклона фар автоматически регулируется в соответствии с количеством пассажиров и груза в автомобиле при условии, что свет фар не мешает другим участникам движения.

■ **Функция энергосбережения аккумуляторной батареи**

В следующих условиях через 20 минут автоматически погаснут фары и другие фонари во избежание разрядки аккумуляторной батареи автомобиля:

- Фары и/или задние фонари включены.
- Автомобили без интеллектуальной системы доступа и пуска без ключа:
Замок запуска двигателя находится в положении "ACC" или "LOCK".
Автомобили с интеллектуальной системой доступа и пуска без ключа:
Замок запуска двигателя повернут в режим ACCESSORY или выключен.

Эта функция будет отключена в любой из следующих ситуаций:

- Автомобили без интеллектуальной системы доступа и пуска без ключа:
Когда замок запуска двигателя повернут в положение "ON".
Автомобили с интеллектуальной системой доступа и пуска без ключа:
Когда замок запуска двигателя повернут в режим IGNITION ON.
- При управлении переключателем освещения
- Когда открыта или закрыта дверь или багажник

■ **Индивидуальная настройка**

Некоторые функции можно настроить индивидуально. (→стр. 727)



ВНИМАНИЕ!

■ **Во избежание разрядки аккумуляторной батареи**

Не оставляйте фонари включенными при выключенном двигателе дольше, чем это необходимо.

АНВ (система автоматического включения дальнего света)*

Система автоматического включения дальнего света использует переднюю камеру, расположенную за верхней частью ветрового стекла, чтобы оценить яркость фонарей движущихся впереди транспортных средств, уличных фонарей и т.д., а также автоматически включает или выключает дальний свет согласно необходимости.

⚠ ПРЕДУПРЕЖДЕНИЕ

■ Ограничения системы автоматического включения дальнего света

Не полагайтесь полностью на систему автоматического включения дальнего света. Всегда ведите автомобиль внимательно, следите за условиями движения и при необходимости включайте или выключайте дальний свет вручную.

■ Во избежание неправильного действия системы автоматического включения дальнего света

Не допускайте перегрузки автомобиля.

Активация системы автоматического включения дальнего света

1 Поверните переключатель фар в положение  или **AUTO** .
(→стр. 301)

2 Нажмите  переключатель системы автоматического включения дальнего света.

Когда рычаг переключателя фар головного света находится в положении ближнего света, будет включена система АНВ, и будет гореть индикатор системы АНВ.

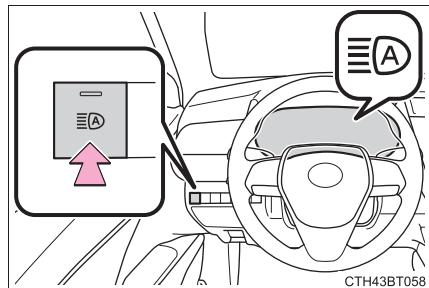

*: При наличии

Включение/выключение дальнего света вручную

■ Переключение на дальний свет

Потяните рычаг от себя.

Индикатор автоматического включения дальнего света выключится, а индикатор дальнего света включится.

Потяните рычаг в его исходное положение для повторного включения системы автоматического включения дальнего света.

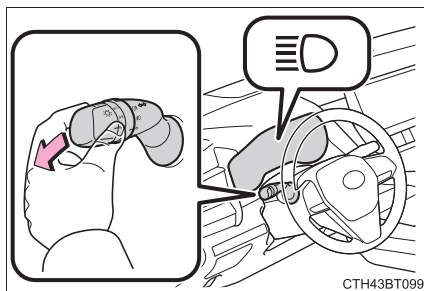

СТН43BT099

■ Переключение на ближний свет

Нажмите переключатель системы автоматического включения дальнего света.

Индикатор автоматического включения дальнего света выключится.

Нажмите переключатель, чтобы снова включить систему автоматического включения дальнего света.

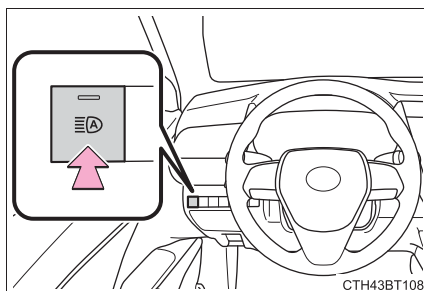

СТН43BT108

■ Временное переключение на ближний свет

Потяните рычаг на себя и затем верните его в исходное положение.

Дальний свет включен, пока вы оттягиваете рычаг на себя. Однако после возврата рычага в его исходное положение ближний свет остается включенным в течение определенного времени. Затем система автоматического включения дальнего света включится повторно.

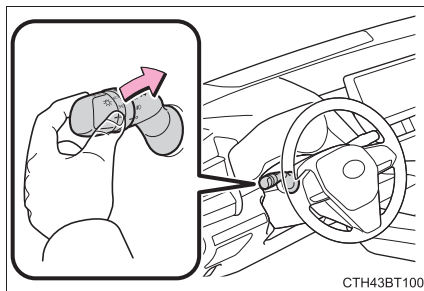

СТН43BT100

■ Временное переключение на ближний свет

Рекомендуется переключение на ближний свет, когда дальний свет может стать причиной проблем или утомления других водителей или находящихся поблизости пешеходов.

■ Условия для автоматического включения/выключения дальнего света

- При выполнении всех следующих условий дальний свет включится автоматически (приблизительно через 1 секунду):
 - Скорость автомобиля составляет приблизительно 30 км/ч (км/ч)* или более.
 - Возникновение темной области впереди автомобиля.
 - Отсутствие транспортных средств впереди, когда включены фары или задние фонари.
 - Впереди на дороге мало уличных фонарей.
- При выполнении каких-либо из следующих условий дальний свет выключится автоматически:
 - Скорость автомобиля составляет приблизительно ниже 25 км/ч (км/ч)*.
 - Область впереди автомобиля не темная.
 - На движущихся впереди транспортных средствах включены фары или задние фонари.
 - Впереди на дороге много уличных фонарей.

*: Скорость автомобиля, при которой дальний свет автоматически включается/выключается, может варьироваться в зависимости от страны, для которой получено разрешение на эксплуатацию автомобиля.

■ Информация об обнаружении передней камерой

- В следующих ситуациях дальний свет может не выключиться автоматически:
 - Когда из-за поворота внезапно появляется автомобиль
 - Когда движущееся впереди транспортное средство подрезает автомобиль
 - Когда движущиеся впереди транспортные средства не могут быть обнаружены из-за повторяющихся поворотов, дорожных разделителей или придорожных деревьев
 - Когда движущиеся впереди транспортные средства появляются в дальней полосе движения на широкой дороге
 - Когда фонари движущихся впереди транспортных средств выключены
- Дальний свет может выключиться, если обнаружено движущееся впереди транспортное средство, использующее противотуманные фары без фар головного света.
- Фонари зданий, уличные фонари, дорожные сигналы и подсвечиваемые рекламные щиты или знаки и другие отражающие объекты могут вызывать переключение дальнего света на ближний, либо оставление ближнего света включенным.

- Следующие факторы могут повлиять на время, в течение которого включается или выключается дальний свет:
 - Яркость фар, противотуманных фар и задних фонарей движущихся впереди транспортных средств
 - Перемещение и направление движущихся впереди транспортных средств
 - Когда на движущемся впереди транспортном средстве фонари работают только с одной стороны
 - Когда движущееся впереди транспортное средство является двухколесным
 - Состояние дороги (уклон, поворот, состояние поверхности дороги и т.д.)
 - Количество пассажиров и багажа в автомобиле
- Дальний свет может включаться или выключаться неожиданно.
- Велосипеды или аналогичные транспортные средства могут не обнаруживаться.
- В следующих ситуациях система может быть не в состоянии правильно обнаруживать уровень окружающей яркости. Это может приводить к тому, что дальний свет будет оставаться включенным, или дальний свет будет мигать или ослеплять пешеходов или движущиеся впереди транспортные средства. В этом случае требуется вручную переключиться между дальним и ближним светом.
 - При движении в плохую погоду (сильный дождь, снег, туман, песчаные бури и т.д.)
 - Когда ветровое стекло затягивается туманом, дымкой, льдом, грязью и т.д.
 - Когда ветровое стекло треснуло или повреждено
 - Когда передняя камера деформирована или грязная
 - Когда температура передней камеры чрезмерно высокая
 - Когда уровень яркости окружающего пространства равен уровням яркости фар, задних фонарей или противотуманных фар
 - Когда фары или задние фонари движущихся впереди транспортных средств выключены, грязные, изменяют цвет или неправильно отрегулированы
 - При попадании на автомобиль воды, снега, пыли и т.д. из-под колес движущегося впереди транспортного средства
 - Во время движения через зону периодически чередующегося света и темноты
 - При часто и многократно повторяющемся подъеме/спуске или на дорогах с неровной поверхностью или поверхностью с выбоинами (например, мощеная камнем дорога, гравийная дорога и т.д.)
 - При часто и многократно повторяющихся поворотах или при движении по извилистой дороге
 - Когда перед автомобилем находится объект с высокой отражающей способностью, такой как, знак или зеркало
 - Когда задняя часть движущегося впереди транспортного средства, сильно отражается, например, контейнер на грузовике
 - Когда фары автомобиля повреждены или грязные, либо неправильно отрегулированы
 - Когда автомобиль накренен или наклонен из-за спущенной шины, буксировки прицепа и т.д.

- Когда фары переключаются между дальним и ближним светом несколько раз неправильным образом
- Когда водитель считает, что дальний свет может мигать или ослеплять пешеходов или других водителей

Переключатель противотуманных фар*

Противотуманные фары обеспечивают отличную видимость в трудных для вождения условиях, например, в дождь и туман.

► Выключатель передних противотуманных фар

- ① ○ Выключает передние противотуманные фары
- ② № Включает передние противотуманные фары

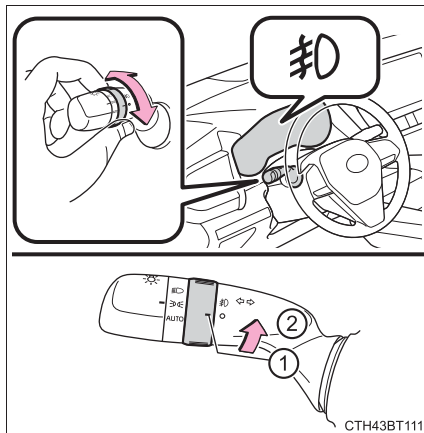

► Переключатель заднего противотуманного фонаря

- ① ○ Выключает задний противотуманный фонарь
- ② № Включает задний противотуманный фонарь

При отпускании кольца выключателя оно возвращается в положение ○ .

Снова повернув кольцо переключателя, можно выключить задний противотуманный фонарь.

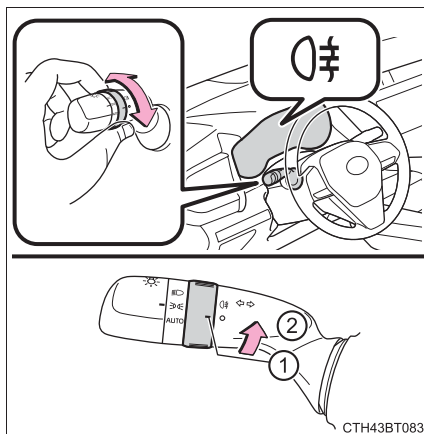

*: При наличии

- ▶ Переключатель передних противотуманных фар и заднего противотуманного фонаря

- ①  Выключает передние противотуманные фары и задние противотуманные фонари
- ②  Включает передние противотуманные фары
- ③  Включает передние противотуманные фары и задние противотуманные фонари

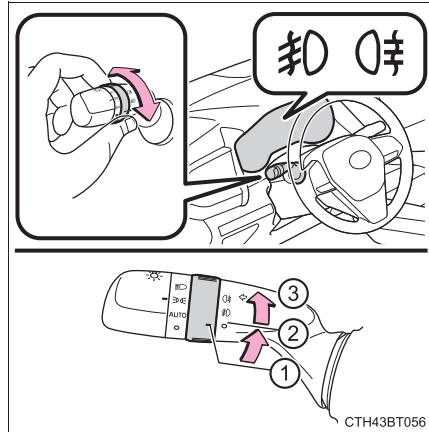

При отпускании кольца выключателя оно возвращается в положение .

Еще раз повернув кольцо переключателя, можно выключить только задний противотуманный фонарь.

■ Противотуманные фары можно использовать, когда

- ▶ Автомобили с переключателем передних противотуманных фонарей
Фары или передние габаритные фонари включены.
- ▶ Автомобили с переключателем заднего противотуманного фонаря
Фары включены.
- ▶ Автомобили с переключателем передних противотуманных фар и заднего противотуманного фонаря

Передние противотуманные фары: Фары или передние габаритные фонари включены.

Задний противотуманный фонарь: Передние противотуманные фары включены.

Передние стеклоочистители и омыватель

Управление рычагом стеклоочистителей

- ▶ Передние стеклоочистители с прерывистым режимом с регулятором интервала

Управляя рычагом , можно управлять стеклоочистителями или омывателем следующим образом. Когда выбран прерывистый режим работы переднего стеклоочистителя, можно также отрегулировать интервал работы стеклоочистителя.

- ①  Действие переднего стеклоочистителя в прерывистом режиме. Передний стеклоочиститель срабатывает в прерывистом режиме чаще по мере увеличения скорости автомобиля.

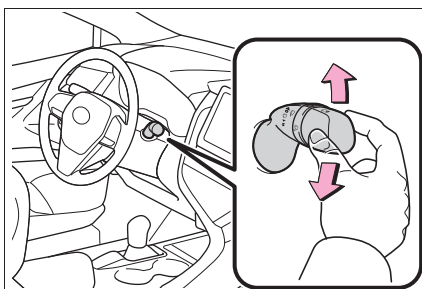

- ② ▼ Действие переднего стеклоочистителя с низкой частотой
- ③ ▼ Действие переднего стеклоочистителя с высокой частотой

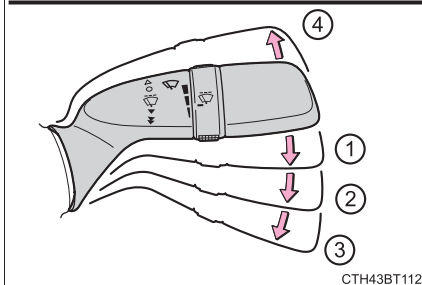

- ④ ▲ Временный режим

Интервалы работы стеклоочистителей можно отрегулировать, когда выбран прерывистый режим.

- ⑤ Повышает частоту срабатываний переднего стеклоочистителя в прерывистом режиме
- ⑥ Уменьшает частоту срабатываний переднего стеклоочистителя в прерывистом режиме

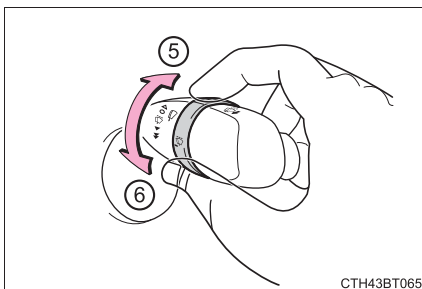

СТН43BT112

СТН43BT065

⑦  Совместная работа
стеклоочистителя/
омывателя

При оттягивании рычага происходит управление стеклоочистителями и омывателем.

После распыления жидкости омывателя стеклоочистители автоматически выполняют пару рабочих циклов.

(После нескольких рабочих циклов стеклоочистители срабатывают еще один раз после короткого перерыва во избежание стекания капель. Но функция предотвращения стекания капель не работает, пока автомобиль движется).

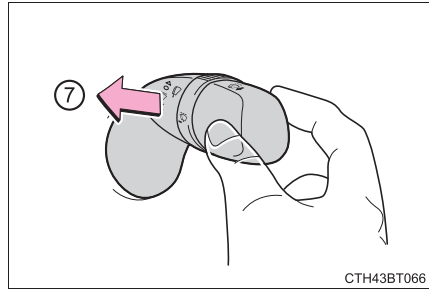

СТН43ВТ066

► Передние стеклоочистители с датчиком дождя

Когда выбрано “АUTO”, стеклоочистители срабатывают автоматически, когда датчик обнаруживает попадание на стекло капель дождя. Система автоматически регулирует интервал работы стеклоочистителей в зависимости от интенсивности дождя и скорости автомобиля.

- ① **AUTO** Действие переднего стеклоочистителя с датчиком дождя
- ② ▼ Действие переднего стеклоочистителя с низкой частотой
- ③ ▼▼ Действие переднего стеклоочистителя с высокой частотой
- ④ ▲ Временный режим

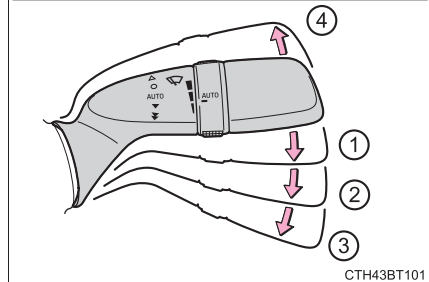
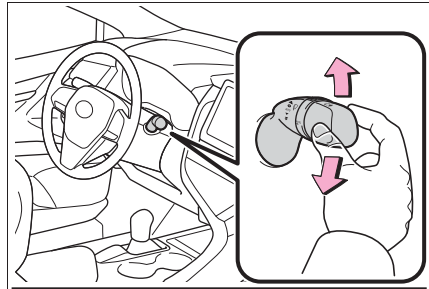

СТН43ВТ101

Когда выбрано “АУТО”, можно регулировать чувствительность датчика следующим образом, вращая колесо переключателя.

- ⑤ Повышает чувствительность передних стеклоочистителей с датчиком дождя
- ⑥ Понижает чувствительность передних стеклоочистителей с датчиком дождя

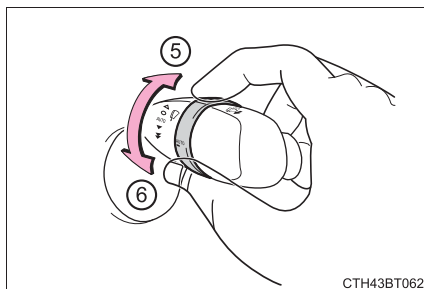

- ⑦  Совместная работа стеклоочистителя/омывателя

При оттягивании рычага происходит управление стеклоочистителями и омывателем.

После распыления жидкости омывателя стеклоочистители автоматически выполняют пару рабочих циклов.

(После нескольких рабочих циклов стеклоочистители срабатывают еще один раз после короткого перерыва во избежание стекания капель. Но функция предотвращения стекания капель не работает, пока автомобиль движется).

Автомобили с очистителями фар:

Когда замок запуска двигателя находится в положении “ON” (автомобили без интеллектуальной системы доступа и пуска без ключа) или в режиме IGNITION ON (автомобили с интеллектуальной системой доступа и пуска без ключа) и включены фары, если затянута стояночный тормоз, очистители фар сработают один раз. После этого очистители фар будут срабатывать при каждом 5-м оттягивании рычага.

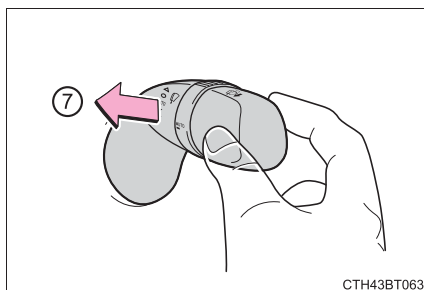

■ Передний стеклоочиститель и омыватель могут эксплуатироваться, когда

Автомобили без интеллектуальной системы доступа и пуска без ключа:

Замок запуска двигателя находится в положении “ON”.

Автомобили с интеллектуальной системой доступа и пуска без ключа:

Замок запуска двигателя находится в режиме IGNITION ON.

■ Влияние скорости автомобиля на работу стеклоочистителей

Скорость автомобиля влияет на прерывистую работу стеклоочистителей.

■ Датчик капель дождя (автомобили с передними стеклоочистителями с датчиком дождя)

- Датчик капель дождя оценивает количество капель.

Используется оптический датчик. Он может работать неправильно, когда свет восходящего или заходящего солнца периодически падает на ветровое стекло, или если на ветровом стекле имеются жуки и т.д.

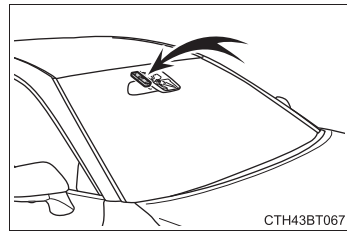

- Автомобили без интеллектуальной системы доступа и пуска без ключа:

Если переключатель стеклоочистителей повернут в положение "АВТО", пока замок запуска двигателя установлен в положение "ОН", стеклоочистители сработают однократно, показывая таким образом, что включен режим "АВТО".

Автомобили с интеллектуальной системой доступа и пуска без ключа:

Если переключатель стеклоочистителей установлен в положение "АВТО", когда замок запуска двигателя установлен в режим IGNITION ON, стеклоочистители сработают однократно, показывая, что включен режим "АВТО".

- Если температура датчика капель дождя составляет 85°C или выше, либо -30°C или ниже, автоматический режим может не сработать. В этом случае управляйте стеклоочистителями в любом другом режиме, кроме "АВТО".

■ Если не распыляется жидкость переднего омывателя

Проверьте наличие жидкости в бачке переднего омывателя, и не засорены ли форсунки омывателя.

■ Функция выключения передних стеклоочистителей, связанная с открыванием передней двери (автомобили с передними стеклоочистителями с датчиком дождя)

Когда выбрано "АВТО" и работают передние стеклоочистители, если открывается передняя дверь, действие передних стеклоочистителей прекращается во избежание распыления омывающей жидкости на кого-либо рядом с автомобилем от стеклоочистителей при условии, что автомобиль стоит. Когда передняя дверь закрыта, возобновится действие стеклоочистителя.

■ При выключении двигателя в экстренном случае во время движения

Если передние стеклоочистители работают, когда двигатель выключен, передние стеклоочистители будут срабатывать с низкой частотой. После остановки автомобиля действие возобновляется в обычном режиме, когда замок запуска двигателя повернут в положение "ОН" (автомобили без интеллектуальной системы доступа и пуска без ключа) или режим IGNITION ON (автомобили с интеллектуальной системой доступа и пуска без ключа), либо действие прекращается, когда открывается дверь водителя.

**ПРЕДУПРЕЖДЕНИЕ****■ Предупреждение о работе передних стеклоочистителей в режиме “АУТО”**

В режиме “АУТО” передние стеклоочистители могут неожиданно сработать, если дотронуться до датчика, или если ветровое стекло вибрирует. Старайтесь не касаться передних стеклоочистителей пальцами и т.д. во избежание защемления пальцев.

■ Предостережение относительно использования жидкости омывателя

В холодную погоду не используйте жидкость омывателя, пока ветровое стекло не станет теплым. Жидкость может замерзнуть на ветровом стекле и ухудшить видимость. Это может стать причиной аварии и, как следствие, серьезной травмы или смерти.

**ВНИМАНИЕ!****■ Когда ветровое стекло сухое**

Не используйте стеклоочистители, так как они могут повредить ветровое стекло.

■ Когда бачок омывателя пуст

Если рычаг потянуть на себя и удерживать непрерывно, можно повредить насос подачи жидкости омывателя.

■ Когда форсунка засорилась

В этом случае обратитесь к дилеру Toyota.

Не пытайтесь прочистить ее булавкой или другим предметом. Это может повредить форсунку.

Изменение положения покоя передних стеклоочистителей/подъем передних стеклоочистителей

Когда передние стеклоочистители не используются, они складываются под капотом. Для обеспечения подъема передних стеклоочистителей при парковке в холодную погоду или при замене вставки переднего стеклоочистителя, измените положение покоя передних стеклоочистителей на ремонтное положение с помощью рычага стеклоочистителей.

■ Подъем стеклоочистителей в ремонтное положение

В течение приблизительно 45 секунд после выключения замка запуска двигателя сдвиньте рычаг стеклоочистителей в положение Δ и удерживайте его в течение приблизительно 2 секунд или более.

Стеклоочистители сдвинутся в ремонтное положение.

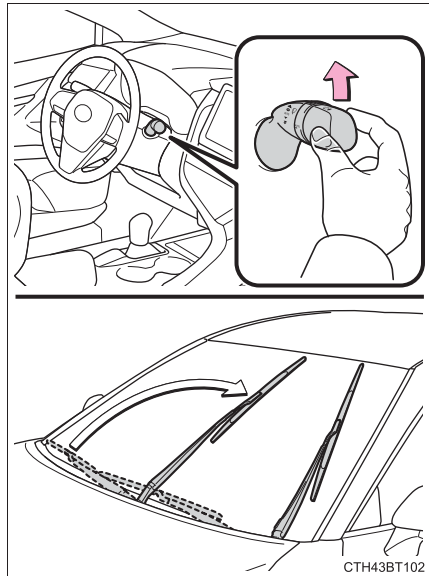

■ Подъем передних стеклоочистителей

Удерживая крючок рычага стеклоочистителей, поднимите передний стеклоочиститель от ветрового стекла.

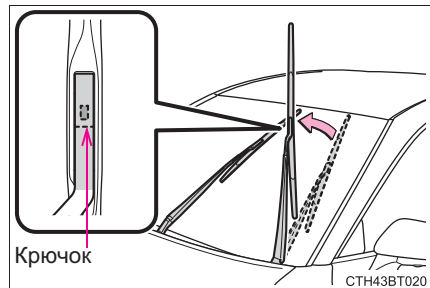

■ Опускание передних стеклоочистителей в сложенное положение

Когда передние стеклоочистители располагаются на ветровом стекле, поверните замок запуска двигателя в положение “ON” (автомобили без интеллектуальной системы доступа и пуска без ключа) или в режим IGNITION ON (автомобили с интеллектуальной системой доступа и пуска без ключа), а затем переместите рычаг управления стеклоочистителями в рабочее положение. Когда переключатель стеклоочистителей выключен, передние стеклоочистители останутся в сложенном положении.



ВНИМАНИЕ!

■ При подъеме передних стеклоочистителей

- Не поднимайте передние стеклоочистители, когда они находятся в сложенном положении под капотом. В противном случае они могут задеть капот с возможным последующим повреждением переднего стеклоочистителя и/или капота.
- Не управляйте рычагом стеклоочистителей, когда передние стеклоочистители подняты. В противном случае передние стеклоочистители могут задеть капот с возможным последующим повреждением передних стеклоочистителей и/или капота.

Открытие крышки топливного бака

Для того чтобы открыть крышку топливного бака, выполните следующие действия:

Перед дозаправкой автомобиля

- Автомобили без интеллектуальной системы доступа и пуска без ключа
Поверните замок запуска двигателя в положение “LOCK” и убедитесь, что все двери закрыты, а стекла подняты.
- Автомобили с интеллектуальной системой доступа и пуска без ключа
Выключите замок запуска двигателя и убедитесь, что все двери закрыты, а стекла подняты.
- Проверьте тип топлива.

■ Типы топлива

→стр. 726

■ Горловина топливного бака для неэтилированного бензина

Во избежание заправки несоответствующим топливом горловина топливного бака автомобиля Toyota приспособлена только для специального пистолета заправочных колонок с неэтилированным бензином.

**ПРЕДУПРЕЖДЕНИЕ****■ Во время дозаправки автомобиля**

При дозаправке автомобиля соблюдайте следующие меры предосторожности. Пренебрежение ими может привести к серьезной травме или смерти.

- После выхода из автомобиля, перед тем как открыть лючок топливного бака, прикоснитесь к неокрашенной металлической поверхности, чтобы снять заряд статического электричества. Очень важно снять статическое электричество перед дозаправкой, так как искры, возникающие от статического электричества, могут вызвать возгорание паров бензина при дозаправке.
- Всегда удерживайте ручки крышки топливного бака и поворачивайте ее медленно, чтобы снять. Может быть слышен свистящий звук, когда крышка топливного бака ослабляется. Подождите, пока звук уже не будет слышен, прежде чем полностью снять крышку. В жаркую погоду находящееся под давлением топливо в виде мелких брызг может вырваться из горловины топливного бака и причинить травму.
- Не позволяйте подходить к открытому топливному баку людям, не снявшим заряд статического электричества со своего тела.
- Не вдыхайте испарения топлива. Бензин содержит вещества, которые при вдыхании могут быть опасны для здоровья.
- Не курите во время дозаправки автомобиля. Несоблюдение этого требования может стать причиной воспламенения бензина и вызвать пожар.
- Не возвращайтесь в автомобиль и не дотрагивайтесь до кого-либо или чего-либо, кто/что является носителем статического электричества. Это может привести к увеличению заряда статического электричества и опасности воспламенения.

■ Во время дозаправки

Во избежание переполнения топливного бака соблюдайте следующие меры предосторожности:

- Плотно вставьте топливный пистолет в горловину топливного бака.
- Остановите заполнение топливного бака после автоматического отключения топливного пистолета.
- Не доливайте топливо до верха.

**ВНИМАНИЕ!****■ Дозаправка**

Не распыляйте топливо во время дозаправки.

Это может привести к повреждению автомобиля, например, неправильной работе системы снижения токсичности выхлопа, повреждению компонентов топливной системы или окрашенных поверхностей автомобиля.

Открытие крышки топливного бака

1 Для того чтобы открыть лючок топливного бака, нажмите и удерживайте переключатель механизма открывания.

▶ Автомобили с левосторонним управлением

▶ Автомобили с правосторонним управлением

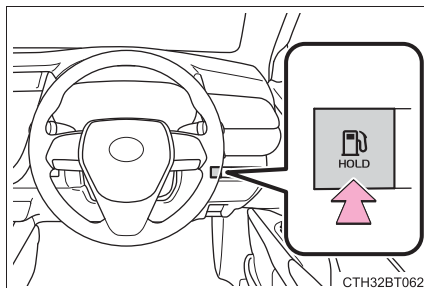
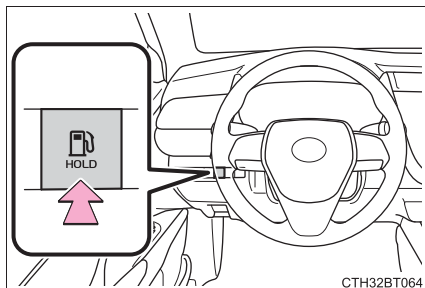

2 Медленно поверните крышку топливного бака, чтобы снять и поставьте ее в держатель на заднюю стенку лючка топливного бака.

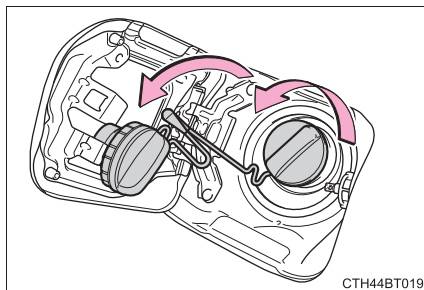

Закрывание крышки топливного бака

После дозаправки поверните крышку топливного бака до щелчка. После того, как вы отпустите крышку, она слегка повернется в другую сторону.

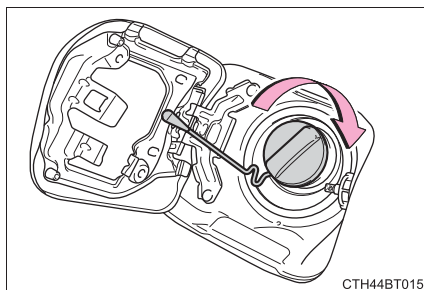

■ Если не удается открыть лючок топливного бака

Снимите крышку внутри багажника и потяните рычаг.

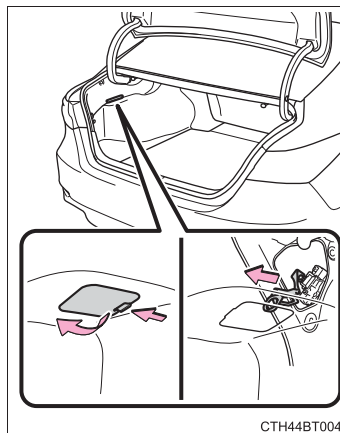

■ Когда сообщение “Проверьте крышку заливной горловины топливного бака” отображается на многофункциональном информационном дисплее (для Кореи)

Крышка топливного бака может быть не закреплена или ее крепление могло ослабнуть. Выключите замок запуска двигателя, проверьте крышку и надежно затяните ее. Если сообщение не исчезает, подождите несколько секунд и затем снова выключите замок запуска двигателя.



ПРЕДУПРЕЖДЕНИЕ

■ При замене крышки топливного бака

Не используйте ничего, кроме оригинальной крышки топливного бака Toyota, предназначенной для вашего автомобиля. Несоблюдение этого требования может стать причиной пожара или других последствий, грозящих серьезными травмами или смертью.

Toyota Safety Sense*

Toyota Safety Sense состоит из следующих систем помощи водителю и способствует безопасности и комфортной езде:

Система помощи водителю

◆ **PCS (система предупреждения столкновения)**

→стр. 333

◆ **LTA (система отслеживания дорожной разметки)**

→стр. 354

◆ **AHB (система автоматического включения дальнего света)**

→стр. 307

◆ **RSA (система подсказки дорожных знаков)***

→стр. 371

◆ **Динамический радарный круиз-контроль с полным скоростным диапазоном**

→стр. 378



ПРЕДУПРЕЖДЕНИЕ

■ **Toyota Safety Sense**

Toyota Safety Sense рассчитана на эксплуатацию в предположении, что водитель будет соблюдать осторожность во время движения, и предназначена для уменьшения воздействия на пассажиров и автомобиль в случае столкновения или оказания помощи водителю в обычных условиях вождения.

Поскольку степень точности распознавания и эффективность управления, которые может обеспечить эта система, ограничены, не следует слишком полагаться на нее. Водитель всегда обязан внимательно следить за обстановкой вокруг автомобиля и соблюдать осторожность за рулем.

*: При наличии

Датчики

Датчики двух типов, расположенные за передней решеткой и ветровым стеклом, регистрируют информацию, необходимую для работы систем помощи водителю.

- ① Радарный датчик
- ② Передняя камера

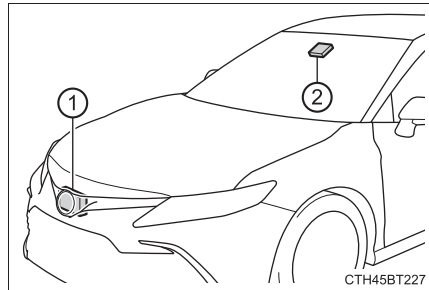

⚠ ПРЕДУПРЕЖДЕНИЕ

■ Во избежание неисправности радарного датчика

Соблюдайте следующие меры предосторожности.

В противном случае возможна неправильная работа радарного датчика, которая может привести к аварии, грозящей серьезными травмами или смертью.

- Всегда содержите в чистоте радарный датчик и его кожу.

- ① Радарный датчик
- ② Кожух радарного датчика

Если передняя часть радарного датчика, либо передняя или задняя часть его кожуха грязная или покрыта водой, снегом и т.д., очистите их.

Очищайте радарный датчик и его кожух мягкой тканью, чтобы не повредить их.

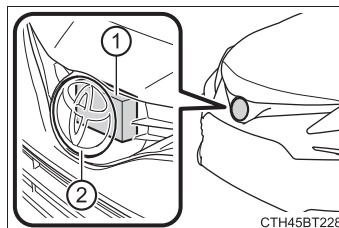

- Не прикрепляйте аксессуары, наклейки (включая прозрачные наклейки) или иные предметы к радарному датчику, его кожуху или на участки вокруг них.
- Не подвергайте радарный датчик или область вокруг него сильным ударам. Если радарный датчик, передняя решетка или передний бампер подвергся сильному удару, проверьте автомобиль у дилера Toyota.
- Не разбирайте радарный датчик.
- Не модифицируйте и не красьте радарный датчик или его кожух.
- В следующих случаях радарный датчик должен быть откалиброван заново. Для получения подробной информации обратитесь к дилеру Toyota.
 - Когда радарный датчик или передняя решетка снимаются и устанавливаются или заменяются
 - Когда передний бампер заменяется

⚠ ПРЕДУПРЕЖДЕНИЕ

■ Во избежание неисправности передней камеры

Соблюдайте следующие меры предосторожности.

В противном случае возможна неправильная работа передней камеры, которая может привести к аварии, грозящей серьезными травмами или смертью.

- Всегда содержите ветровое стекло в чистоте.
 - Если ветровое стекло грязное или покрыто масляной пленкой, каплями воды, снегом и т.д., очистите его.
 - Если на ветровое стекло наносится покрытие для стекла, все равно потребуется использовать передние стеклоочистители для удаления капель воды и т.д. с зоны ветрового стекла перед передней камерой.
 - В случае загрязнения внутренней стороны ветрового стекла, где установлена передняя камера, обратитесь к дилеру Toyota.

- Не прикрепляйте предметы, такие как наклейки, прозрачные наклейки и т.д., снаружи ветрового стекла перед передней камерой (затененный участок на иллюстрации).

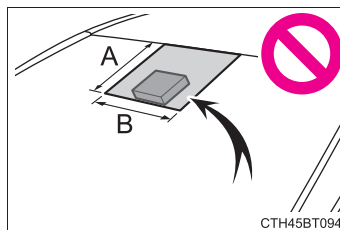

A: От верхней части ветрового стекла до приблизительно 1 см (см) вниз от нижней части передней камеры

B: Приблизительно 20 см (см) (приблизительно 10 см (см) вправо и влево от центра передней камеры)

- Если часть ветрового стекла перед передней камерой запотела или покрылась конденсатом или льдом, используйте обогреватель ветрового стекла для удаления запотевания, конденсата или льда. (→стр. 484, 492)
- Если передние стеклоочистители не в состоянии удалить должным образом капли воды из области ветрового стекла перед передней камерой, замените вставку или щетку стеклоочистителя.
- Не устанавливайте тонировку на ветровое стекло.
- Замените ветровое стекло, если оно повреждено или треснуло.
После замены ветрового стекла передняя камера должна быть откалибрована заново. Для получения подробной информации обратитесь к дилеру Toyota.
- Не допускайте попадания жидкостей на переднюю камеру.
- Не допускайте попадания ярких лучей света на переднюю камеру.
- Оберегайте переднюю камеру от загрязнения или повреждения.
Во время чистки внутренней стороны ветрового стекла не допускайте попадания чистящего средства для стекол на объектив передней камеры. Кроме того, не касайтесь объектива.
Если объектив грязный или поврежден, обратитесь к дилеру Toyota.

**ПРЕДУПРЕЖДЕНИЕ**

- Не подвергайте переднюю камеру сильным ударам.
- Не изменяйте монтажное положение или направление передней камеры и не снимайте ее.
- Не разбирайте переднюю камеру.
- Не модифицируйте никакие компоненты автомобиля вокруг передней камеры (внутреннее зеркало заднего вида и т.д.) или потолок.
- Не прикрепляйте к капоту, передней решетке или переднему бамперу никакие аксессуары, которые могут загромождать переднюю камеру. Для получения подробной информации обратитесь к дилеру Toyota.
- Если требуется закрепить доску для серфинга или иной длинный предмет на крыше, убедитесь в том, что они не будут загромождать переднюю камеру.
- Не модифицируйте фары или другие фонари.

■ Если на многофункциональном информационном дисплее отображается предупреждающее сообщение

Возможно, система временно недоступна или в ней возникла неисправность.

- В следующих ситуациях выполните действия, указанные в таблице. Когда обнаруживаются нормальные рабочие условия, сообщение исчезнет, и система будет снова готова к работе.

Если сообщение не исчезает, обратитесь к дилеру Toyota.

Ситуация	Действия
<p>Когда область вокруг камеры покрыта грязью, влагой (запотела, покрыта конденсатом, льдом и т.д.), либо иными посторонними частицами</p>	<p>С помощью стеклоочистителя и кондиционера удалите грязь и прочие прилипшие частицы. (→стр. 484, 492)</p>
<p>Когда температура вокруг передней камеры выходит за пределы рабочего диапазона, например, когда автомобиль находится на солнце или в очень холодных условиях</p>	<p>Если передняя камера горячая, например, после стоянки автомобиля на солнце, используйте систему кондиционирования воздуха для снижения температуры вокруг передней камеры.</p> <p>Если солнцезащитная шторка использовалась, когда автомобиль был припаркован, в зависимости от ее типа, солнечный свет, отраженный от поверхности, может вызвать чрезмерное повышение температуры передней камеры.</p>
	<p>Если передняя камера холодная, например, после стоянки автомобиля в очень холодных условиях, используйте систему кондиционирования воздуха для повышения температуры вокруг передней камеры.</p>
<p>При загорании передней камеры, например, открытым капотом или наклейкой на части ветрового стекла перед передней камерой.</p>	<p>Закройте капот, снимите наклейку и т.д., чтобы удалить преграду.</p>
<p>Когда отображается сообщение "Система PCS недоступна. Смотрите Руководство для владельца."</p>	<p>Проверьте наличие прилипших частиц на радарном датчике и его крышке. В случае необходимости удалите эти частицы.</p>

- В следующих ситуациях, если ситуация изменилась (или автомобиль двигался определенное время) и обнаруживаются нормальные рабочие условия, сообщение исчезнет, и система будет готова к работе.

Если сообщение не исчезает, обратитесь к дилеру Toyota.

- Когда температура вокруг радарного датчика выходит за пределы рабочего диапазона, например, когда автомобиль находится на солнце или в очень холодных условиях
- Когда передняя камера не может обнаруживать предметы перед автомобилем, например, при движении в темноте, в снег или туман, либо когда яркие фонари светят в переднюю камеру
- В зависимости от условий рядом с автомобилем радар может определить, что окружающая обстановка не может быть распознана должным образом. В этом случае отображается сообщение “Система PCS недоступна. Смотрите Руководство для владельца.”.

PCS (система предупреждения столкновения)*

Система предупреждения столкновения использует радарный датчик и переднюю камеру для обнаружения объектов (→стр. 334) перед автомобилем. Когда система определяет, что вероятность фронтального столкновения с объектом велика, срабатывает предупреждение, чтобы побудить водителя совершить маневр уклонения, и потенциальное давление в тормозной системе увеличивается с целью помочь водителю избежать столкновения. Если система определяет, что вероятность фронтального столкновения с объектом крайне высока, автоматически применяется торможение для предотвращения столкновения или снижения ударного воздействия при столкновении.

Систему предупреждения столкновения можно включить/выключить и изменить время срабатывания предупреждения. (→стр. 341)

Наличие обнаруживаемых объектов и функции

Система может обнаруживать следующее (обнаруживаемые объекты различаются в зависимости от функции):

Регионы	Обнаруживаемые объекты	Наличие функции	Страны/зоны
A	<ul style="list-style-type: none"> • Транспортные средства • Велосипедисты • Пешеходы 	Система предупреждения столкновения, система экстренного предаварийного торможения, система предаварийного торможения, система экстренной помощи в управлении рулевым колесом и система помощи при поворотах направо/налево на перекрестках доступны для использования	Украина, Россия, Казахстан, Корея, Тайвань, Гонконг, Макао, государства-члены Совета сотрудничества стран Персидского залива*
B		Система предупреждения столкновения, система экстренного предаварийного торможения и система предаварийного торможения также доступны для использования	Аргентина
C	Транспортные средства	Система предупреждения столкновения, система экстренного предаварийного торможения и система предаварийного торможения также доступны для использования	Азербайджан, Грузия, Армения

*: Саудовская Аравия, Оман, Бахрейн, Объединенные Арабские Эмираты, Катар, Кувейт

Страны и зоны для каждого региона, перечисленные в таблице, указаны по состоянию на февраль 2021 г. Однако в зависимости от того, когда был продан автомобиль, страны и зоны каждого региона могут различаться. Для получения подробной информации обратитесь к дилеру Toyota.

Функции системы

■ Система предупреждения столкновения

Когда система определяет, что вероятность фронтального столкновения высока, звучит зуммер, и на многофункциональном информационном дисплее отображается предупреждающее сообщение для побуждения водителя совершить маневр уклонения.

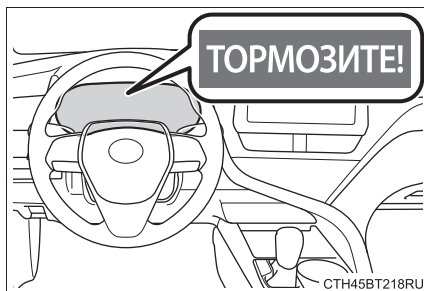

■ Система экстренного предаварийного торможения

Когда система определяет, что вероятность фронтального столкновения высока, она применяет торможение с большим усилием в зависимости от силы нажатия на педаль тормоза.

■ Предаварийное торможение

Если система определяет, что вероятность фронтального столкновения крайне высока, автоматически применяется торможение для предотвращения столкновения или снижения ударного воздействия при столкновении.

■ Система экстренной помощи в управлении рулевым колесом (для региона А)

Если система определяет, что вероятность фронтального столкновения высока и наличие достаточного пространства для маневра автомобиля в пределах полосы его движения, а водитель начал выполнять маневр уклонения или управляет рулевым колесом, система экстренной помощи в управлении рулевым колесом поможет выполнять маневрирование с целью повышения устойчивости автомобиля и предотвращения его выхода из полосы движения.

Во время работы индикатор будет гореть зеленым цветом.

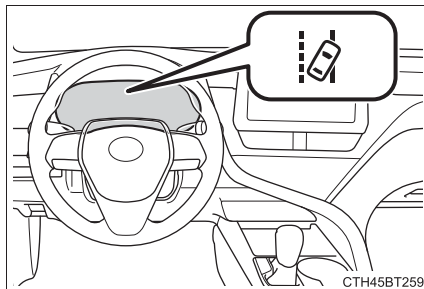

■ Система помощи при повороте направо/налево на перекрестках (для региона А)

Если система определяет высокую степень вероятности столкновения в следующих ситуациях, она поможет с использованием системы предупреждения столкновения и, если необходимо, системы предаварийного торможения.

В зависимости от конфигурации перекрестка вспомогательная система может не работать.

- При повороте направо/налево на перекрестке и пересечении траектории движения встречного транспортного средства

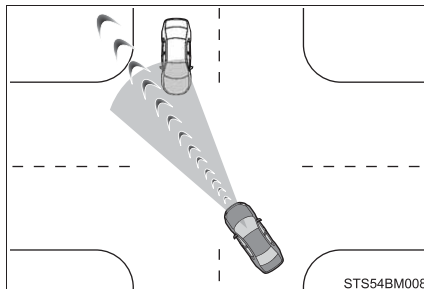

- При повороте направо/налево обнаруживается пешеход по направлению движения прямо вперед и рассчитывается его пересечение траектории движения вашего автомобиля (велосипедисты не обнаруживаются).

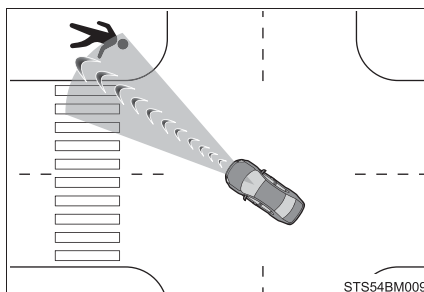

**ПРЕДУПРЕЖДЕНИЕ****■ Ограничения системы предупреждения столкновения**

- Водитель несет исключительную ответственность за безопасное вождение. Всегда двигайтесь на автомобиле осторожно, следя за окружающей обстановкой.

Ни при каких обстоятельствах система предупреждения столкновения не заменяет обычного торможения. Эта система предотвратит столкновения и уменьшит ущерб или травмирование при столкновении не в каждой ситуации. Не следует чрезмерно полагаться на эту систему. Невыполнение этого требования может стать причиной аварии и, как следствие, серьезных травм или смерти.

- Хотя данная система призвана помочь избежать столкновения и уменьшить его последствия, ее эффективность может изменяться в зависимости от различных условий, поэтому она не всегда может достичь одинаково качественных результатов.

Внимательно прочитайте следующие условия. Не полагайтесь слишком сильно на эту систему и всегда будьте осторожны за рулем.

- Условия, при которых может сработать система даже при отсутствии вероятности столкновения: →стр. 347
- Условия, в которых возможна ненадлежащая работа системы: →стр. 349
- Не пытайтесь самостоятельно проверить работу системы предупреждения столкновения.

В зависимости от предметов, используемых для проверки (манекены, картонные предметы, имитирующие обнаруживаемые объекты, и т.д.) система может не сработать должным образом, что может стать причиной аварии.

 **ПРЕДУПРЕЖДЕНИЕ****■ Предаварийное торможение**

- Когда работает функция предаварийного торможения, прилагается существенная часть тормозного усилия.
- Если автомобиль останавливается в результате срабатывания функции предаварийного торможения, действие функции предаварийного торможения отменяется спустя приблизительно 2 секунды. Нажмите на педаль тормоза согласно необходимости.
- Функция предаварийного торможения может не работать, если водитель выполняет определенные действия. Если педаль акселератора нажимается сильно или вращается рулевое колесо, система может определить, что водитель выполняет маневр уклонения, и может предотвратить срабатывание функции предаварийного торможения.
- В некоторых ситуациях, пока работает функция предаварийного торможения, действие функции может быть отменено, если педаль акселератора нажимается сильно или вращается рулевое колесо, и система определяет, что водитель выполняет маневр уклонения.
- Если педаль тормоза удерживается нажатой, система может решить, что водитель выполняет маневр уклонения и, возможно, задержать время срабатывания функции предаварийного торможения.

■ Система экстренной помощи в управлении рулевым колесом (для региона А)

- Поскольку действие системы экстренной помощи в управлении рулевым колесом будет отменено, когда система определяет, что система предотвращения выхода из полосы движения завершила работу.
- Система экстренной помощи в управлении рулевым колесом может не сработать или ее действие может быть отменено в следующих случаях, потому что система может решить, что водитель принимает меры.
 - Если педаль акселератора нажимается сильно, резко вращается рулевое колесо, нажимается педаль тормоза или переключается рычаг переключателя указателей поворота. В этом случае система может определить, что водитель совершает маневр уклонения, и система экстренной помощи в управлении рулевым колесом может не сработать.
 - В некоторых ситуациях, пока работает система экстренной помощи в управлении рулевым колесом, действие системы может быть отменено, если педаль акселератора нажимается сильно, резко вращается рулевое колесо или нажимается педаль тормоза, и система определяет, что водитель выполняет маневр уклонения.
 - Когда срабатывает система экстренной помощи в управлении рулевым колесом, если рулевое колесо удерживается сильно или вращается в направлении, противоположном направлению, в котором система создает крутящий момент, действие системы может быть отменено.



**ПРЕДУПРЕЖДЕНИЕ****■ Когда отключать систему предупреждения столкновения**

В следующих ситуациях отключайте систему, так как она может не работать должным образом и создать угрозу аварии с серьезными или смертельными травмами:

- Когда выполняется буксировка автомобиля
- Когда ваш автомобиль буксирует другой автомобиль
- При транспортировке автомобиля с использованием грузовика, корабля, поезда или подобных средств перевозки
- При подъеме автомобиля на подъемнике, когда двигатель работает, и шины могут свободно вращаться
- Во время проверки автомобиля с использованием вращающегося испытательного барабана, например, динамометрического стенда или тестера для спидометров, либо при использовании на стенде для балансировки колес автомобиля
- При сильном ударе о передний бампер или переднюю решетку вследствие аварии или иных причин
- При невозможности устойчивого управления автомобилем, например, после аварии или в результате неисправности
- При вождении автомобиля в спортивном стиле или по бездорожью
- Когда шины не накачаны должным образом
- Когда шины сильно изношены
- Когда установлены шины, отличные от предписанного размера
- Когда установлены цепи противоскольжения
- При использовании компактного запасного колеса или аварийного ремонтного комплекта для проколотых шин
- Если оборудование (снегоочиститель и т.д.), которое может временно закрыть радарный датчик или переднюю камеру, временно установлено на автомобиль

Изменение настроек системы предупреждения столкновения

■ Включение/выключение системы предупреждения столкновения

Систему предупреждения столкновения можно включить/выключить на  (4,2-дюймовый дисплей) или  (7-дюймовый дисплей) (→стр. 141, 159) многофункционального информационного дисплея.



Автомобили без интеллектуальной системы доступа и пуска без ключа: Система автоматически включается каждый раз при повороте замка запуска двигателя в положение “ON”.

Автомобили с интеллектуальной системой доступа и пуска без ключа: Система автоматически включается при каждом повороте замка запуска двигателя в режим IGNITION ON.

Если система выключена, загорится сигнальная лампа системы PCS, и на многофункциональном информационном дисплее отобразится сообщение.



■ Изменение времени срабатывания предупреждения системы предупреждения столкновения

Временную синхронизацию системы предупреждения столкновения можно изменить на  (4,2-дюймовый дисплей) или  (7-дюймовый дисплей) (→стр. 141, 159) многофункционального информационного дисплея.

При выключении замка запуска двигателя настройка времени срабатывания предупреждения сохраняется. Однако, если система предупреждения столкновения отключена или включена повторно, восстановится значение синхронизации срабатывания по умолчанию (среднее значение).

Для региона А: Если время срабатывания системы предупреждения столкновения, время срабатывания системы экстренной помощи в управлении рулевым колесом будет также изменяться соответствующим образом.

В случае позднего выбора система экстренной помощи в управлении рулевым колесом не работает в экстренной ситуации.

- ① Рано
- ② Посередине
Это настройка по умолчанию.
- ③ Поздно

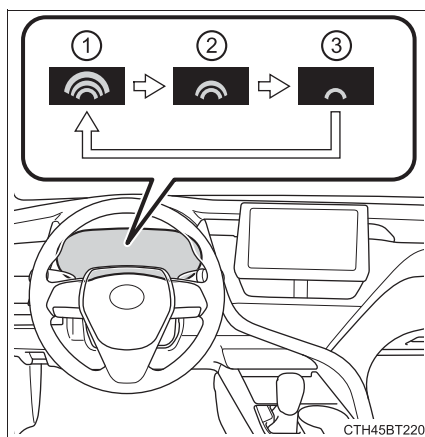

■ Рабочие условия для системы предотвращения столкновения

Система предупреждения столкновения включена и определяет, что вероятность фронтального столкновения с обнаруженным объектом высока.

Система может не работать в следующих ситуациях:

- Если была отключена и повторно подключена клемма аккумуляторной батареи, а автомобиль после этого не эксплуатировался в течение определенного времени
- Если рычаг переключения передач находится в положении R
- Когда горит индикатор VSC OFF (будет действовать только функция предупреждения о столкновении)

Ниже перечислены скоростные условия срабатывания и условия для отмены действия каждой системы.

● Предупреждение о столкновении

Обнаруживаемые объекты	Скорость автомобиля	Относительная скорость между вашим автомобилем и объектом
Движущиеся вперед и остановленные транспортные средства	Прибл. 10 - 180 км/ч	Прибл. 10 - 180 км/ч (км/ч)
Для региона А и В: Встречные транспортные средства	Прибл. 10 - 180 км/ч	Прибл. 20 - 180 км/ч (км/ч)
Для региона А и В: Велосипедисты и пешеходы	Прибл. 10 - 80 км/ч	Прибл. 10 - 80 км/ч (км/ч)

Пока срабатывает система предупреждения столкновения, при резком или внезапном вращении рулевым колесом, действие системы предупреждения столкновения может быть отменено.

● Система экстренного предаварийного торможения

Обнаруживаемые объекты	Скорость автомобиля	Относительная скорость между вашим автомобилем и объектом
Движущиеся впереди и остановленные транспортные средства	Прибл. 30 - 180 км/ч (км/ч)	Прибл. 30 - 180 км/ч (км/ч)
Для региона А и В: Велосипедисты и пешеходы	Прибл. 30 - 80 км/ч (км/ч)	Прибл. 30 - 80 км/ч (км/ч)

● Предаварийное торможение

Обнаруживаемые объекты	Скорость автомобиля	Относительная скорость между вашим автомобилем и объектом
Движущиеся впереди и остановленные транспортные средства	Прибл. 10 - 180 км/ч (км/ч)	Прибл. 10 - 180 км/ч (км/ч)
Для региона А и В: Встречные транспортные средства	Прибл. 10 - 180 км/ч (км/ч)	Прибл. 20 - 180 км/ч (км/ч)
Для региона А и В: Велосипедисты и пешеходы	Прибл. 10 - 80 км/ч (км/ч)	Прибл. 10 - 80 км/ч (км/ч)

Если возникает одна из следующих ситуаций во время работы функции предаварийного торможения, она будет отменена:

- Сильно нажата педаль акселератора.
- Рулевое колесо поворачивается резко или внезапно.

- Система экстренной помощи в управлении рулевым колесом (для региона А)
Когда мигают указатели поворота, система экстренной помощи в управлении рулевым колесом не сработает в экстренной ситуации.

Обнаруживаемые объекты	Скорость автомобиля	Относительная скорость между вашим автомобилем и объектом
Движущиеся впереди и остановленные транспортные средства, велосипедисты и пешеходы	Прибл. 40 - 80 км/ч (км/ч)	Прибл. 40 - 80 км/ч (км/ч)

Если возникает какая-либо из следующих ситуаций во время работы системы экстренной помощи в управлении рулевым колесом, ее действие будет отменено:

- Сильно нажата педаль акселератора.
 - Рулевое колесо поворачивается резко или внезапно.
 - Педаль тормоза нажата.
- Система помощи при повороте направо/налево на перекрестках (система предупреждения столкновения) (для региона А)

Когда указатели поворота не мигают, помощь при повороте налево или направо на перекрестке в направлении встречных транспортных средств выполняться не будет.

Обнаруживаемые объекты	Скорость автомобиля	Скорость встречного транспортного средства	Относительная скорость между вашим автомобилем и объектом
Встречные транспортные средства	Прибл. 10 - 25 км/ч (км/ч)	Прибл. 30 - 55 км/ч (км/ч)	Прибл. 40 - 80 км/ч (км/ч)
Пешеходы	Прибл. 10 - 25 км/ч (км/ч)	—	Прибл. 10 - 25 км/ч (км/ч)

- Система помощи при повороте направо/налево на перекрестках (система предаварийного торможения) (для региона А)

Когда указатели поворота не мигают, помощь при повороте налево или направо на перекрестке в направлении встречных транспортных средств выполняться не будет.

Обнаруживаемые объекты	Скорость автомобиля	Скорость встречного транспортного средства	Относительная скорость между вашим автомобилем и объектом
Встречные транспортные средства	Прибл. 15 - 25 км/ч (км/ч)	Прибл. 30 - 45 км/ч (км/ч)	Прибл. 45 - 70 км/ч (км/ч)
Пешеходы	Прибл. 10 - 25 км/ч (км/ч)	—	Прибл. 10 - 25 км/ч (км/ч)

■ Функции обнаружения объектов

Система обнаруживает объекты на основании их размера, профиля, движения и т.д. Однако объект может быть не обнаружен в зависимости от яркости окружающей обстановки, а также движения, положения и ракурса обнаруживаемого объекта, препятствующих правильной работе системы. (→стр. 349)

На иллюстрации представлено изображение обнаруживаемых объектов.

► Регионы А и В

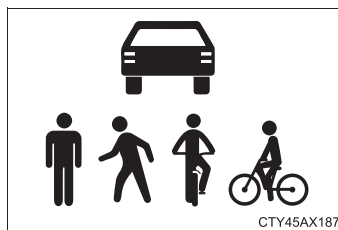

► Регион С

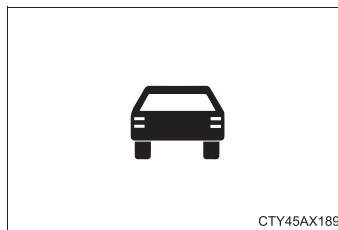

■ **Условия, при которых может сработать система даже при отсутствии вероятности столкновения**

● В некоторых ситуациях, таких как перечисленные ниже, система может решить, что существует вероятность фронтального столкновения, и сработать.

- При проезде мимо обнаруживаемого объекта и т.д.
- При смене полос движения с обгоном обнаруживаемого объекта и т.д.
- При приближении к обнаруживаемому объекту в соседней полосе движения или на обочине, например, при изменении направления движения или при движении по извилистой дороге

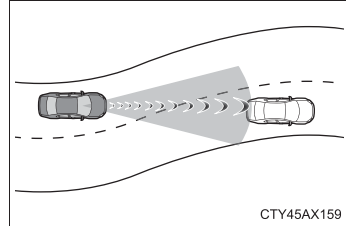

- При быстром приближении к обнаруживаемому объекту и т.д.
- При приближении к объектам на обочине, например, к обнаруживаемым объектам, дорожным ограждениям, опорам воздушной линии, деревьям или стенам

- При наличии обнаруживаемого объекта или другого объекта у обочины на входе в поворот

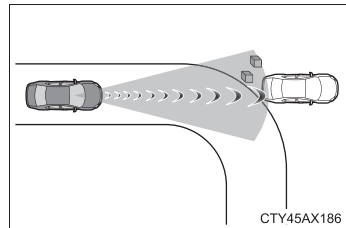

- При наличии узоров или краски перед вашим автомобилем, которые могут быть ошибочно приняты за обнаруживаемый объект
- При попадании на переднюю часть вашего автомобиля воды, снега, пыли и т.д.

- При обгоне обнаруживаемого объекта, который выполняет перестроение или совершает поворот направо/налево

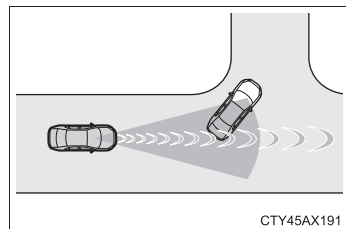

- При проезде мимо обнаруживаемого объекта, остановившегося на встречной полосе для совершения поворота направо/налево

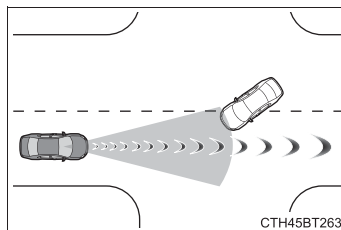

- Когда обнаруживаемый объект приближается очень близко и затем останавливается, прежде чем пересечь путь следования вашего автомобиля
- Если передняя часть вашего автомобиля приподнята или опущена, например, при движении по неровной или холмистой дороге
- Во время движения по дороге, окруженной сооружениями, например, в туннеле или по стальному мосту
- При наличии металлического предмета (крышки канализационного люка, стальной плиты и т.д.), уступов или выступа перед вашим автомобилем
- При проезде под объектом (дорожный знак, рекламный щит и т.д.)

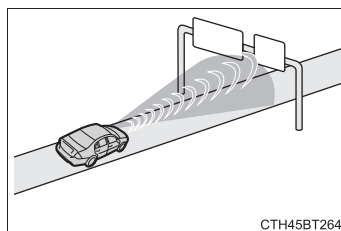

- При приближении к электрическому шлагбауму в пункте сбора платы за проезд, шлагбауму на стоянке или к другому открывающемуся и закрывающемуся барьеру
- При пользовании автоматической автомобильной мойкой
- Во время движения через или под объектами, которые могут задеть ваш автомобиль, например, густая трава, ветви деревьев или транспарант

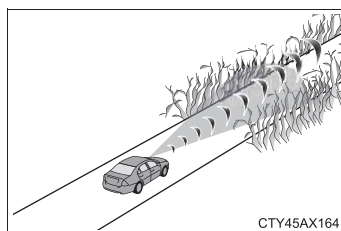

- Во время движения через пар или дым
- Во время движения возле объекта, отражающего радиоволны, например, большегрузного автомобиля или дорожного ограждения
- Во время движения вблизи телевизионной вышки, радиовещательной станции, электростанции, транспортных средств, оснащенных радаром, и т.д. или другого места, где могут присутствовать сильные радиоволны или электрические помехи
- При наличии множества предметов, которые могут излучать радиоволны радара поблизости (туннели, мосты со сквозными фермами, дороги с гравийным покрытием, покрытые снегом дороги с колеями и т.д.)

- Для региона A: При выполнении поворота направо/налево, когда встречное транспортное средство или пешеход уже покинул траекторию движения вашего автомобиля
- Для региона A: При выполнении поворота направо/налево во фронтальной близости с встречным транспортным средством или пешеходом, переходящим дорогу.
- Для региона A: При выполнении поворота направо/налево, когда встречное транспортное средство или переходящий пешеход останавливается, прежде чем пересечь траекторию движения вашего автомобиля
- Для региона A: При выполнении поворота направо/налево, когда встречное транспортное средство поворачивает направо/налево перед вашим автомобилем

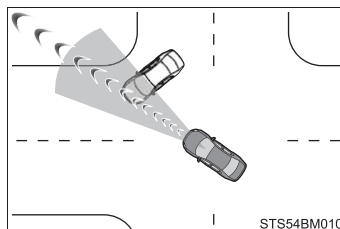

- Для региона A: Во время выполнения маневра в сторону встречного транспортного потока

■ Ситуации, в которых возможна ненадлежащая работа системы

- В некоторых ситуациях, например, перечисленных ниже, радарный датчик и передняя камера могут не обнаруживать объект, что помешает правильной работе системе:
 - Когда обнаруживаемый объект приближается к вашему автомобилю
 - Когда ваш автомобиль или обнаруживаемый объект виляет
 - Если обнаруживаемый объект совершает резкий маневр (например, внезапно отклонение от прямого пути, ускорение или замедление)
 - При быстром приближении вашего автомобиля к обнаруживаемому объекту
 - Когда обнаруживаемый объект находится не прямо перед вашим автомобилем

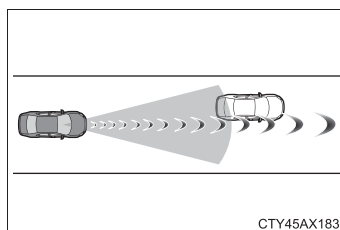

- Когда обнаруживаемый объект находится рядом со стеной, изгородью, дорожным ограждением, крышкой канализационного люка, транспортным средством, стальной плитой на дороге и т.д.
- Когда обнаруживаемый объект находится под каким-либо сооружением
- Когда часть обнаруживаемого объекта скрыта объектом, например, крупногабаритным багажом, зонтом или дорожным ограждением
- При наличии множества предметов, которые могут излучать радиоволны радара поблизости (туннели, мосты со сквозными фермами, дороги с гравийным покрытием, покрытые снегом дороги с колеями и т.д.)

- Когда радиоволны воздействуют на радар, установленный на другом транспортном средстве
- Когда несколько обнаруживаемых объектов расположены близко друг к другу
- При ярком освещении обнаруживаемого объекта солнечным или иным светом
- Когда обнаруживаемый объект является белой тенью и выглядит очень ярко
- Когда обнаруживаемый объект практически сливается по цвету или яркости с окружающей обстановкой
- Если обнаруживаемый объект подрезает или внезапно появляется перед вашим автомобилем
- При попадании на переднюю часть вашего автомобиля воды, снега, пыли и т.д.
- При попадании спереди лучей света высокой интенсивности, например, от солнца или фар головного света транспортных средств, движущихся по встречной полосе, непосредственно в переднюю камеру
- При приближении к движущемуся впереди транспортному средству сбоку или спереди
- Если движущимся впереди транспортным средством является мотоцикл или велосипед (для региона С)
- Если впереди движется узкое транспортное средство, например, персональное мобильное средство передвижения
- Если у движущегося впереди транспортного средства небольшая задняя часть, как у порожнего грузового автомобиля
- Если у движущегося впереди транспортного средства низкая задняя часть, как у низкорамного прицепа

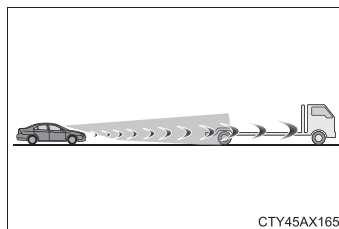

- Если у движущегося впереди транспортного средства слишком большой дорожный просвет

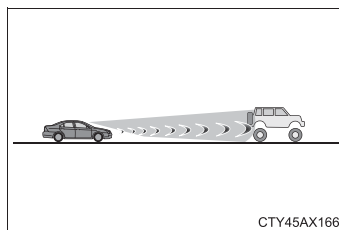

- Если движущееся впереди транспортное средство перевозит груз, выступающий за пределы заднего бампера
- Если впереди движется транспортное средство неправильной формы, например, трактор или коляска мотоцикла
- Для региона А и В: Если движущееся впереди транспортное средство является детским велосипедом, велосипедом, перевозящим тяжелый груз; велосипедом, которым управляют несколько человек, или велосипедом

- уникальной формы (велосипед с детским сиденьем, двухместный велосипед и т.д.)
- Для региона А и В: Если рост движущегося впереди пешехода или велосипедиста ниже приблизительно 1 м (м) или выше приблизительно 2 м (м)
 - Для региона А и В: Если пешеход/велосипедист одет в одежду слишком большого размера (дождевой плащ, длинная юбка и т.д.), вуалирующей их силуэт
 - Для региона А и В: Если пешеход наклоняется вперед или сидит на корточках, либо велосипедист наклоняется вперед
 - Для региона А и В: Если пешеход/велосипедист движется быстро
 - Для региона А и В: Если пешеход толкает детскую коляску, инвалидную коляску, велосипед или другое средство перевозки
 - При движении в условиях ненастной погоды, например, в сильный дождь, туман, снег или во время песчаной бури
 - Во время движения через пар или дым
 - При слабой видимости вокруг автомобиля, например, на рассвете или закате, либо при движении ночью или в туннеле, в результате чего обнаруживаемый объект практически сливается по цвету с окружающей обстановкой
 - Во время движения в местах с внезапно меняющейся яркостью окружающего пространства, например, при въезде в туннель или выезде из него
 - Когда после запуска двигателя автомобиль остается на месте в течение определенного времени
 - При совершении поворота налево/направо и в течение нескольких секунд после него
 - При прохождении поворота и в течение нескольких секунд после него
 - При заносе вашего автомобиля
 - Если передняя часть автомобиля поднята или опущена

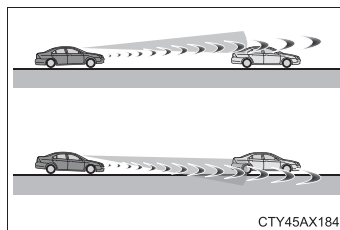

- При разрегулировке колес
- При блокировке передней камеры щеткой стеклоочистителя
- Автомобиль движется с крайне высокой скоростью
- Во время движения по склону
- Если радарный датчик или передняя камера выровнена неправильно
- Для региона А: При движении по полосе движения разделенной несколькими полосами движения, по которым движутся встречные транспортные средства, при выполнении поворота направо/налево

- Для региона А: При существенном смещении с одновременным противоположным направлением в сторону целевого транспортного средства во время поворота направо/налево

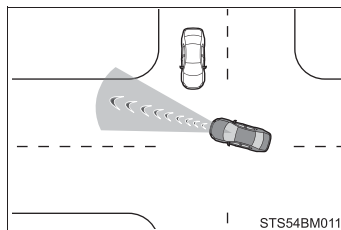

- Для региона А: При выполнении поворота направо/налево, когда пешеход приближается сзади или сбоку от вашего автомобиля

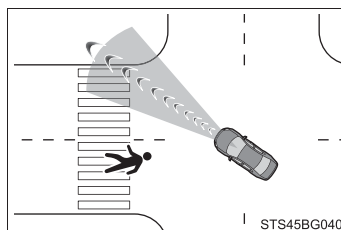

- Для региона А: Кроме того, в некоторых ситуациях, примеры которых приведены ниже, система экстренной помощи в управлении рулевым колесом может не срабатывать.
 - Для региона А: Когда белые (желтые) линии разметки трудно различимы, например, если они блеклые, расходятся/сходятся или на них падает тень
 - Для региона А: Когда полоса движения шире или уже обычного размера
 - Для региона А: При наличии светлого или темного узора на дорожной поверхности, например, из-за дорожного ремонта
 - Для региона А: Когда целевой объект находится слишком близко
 - Для региона А: Когда недостаточно безопасного или свободного места для расположения автомобиля
 - Для региона А: При наличии встречного транспортного средства
 - Для региона А: Если система VSC работает
- В некоторых ситуациях, таких как перечисленные ниже, достаточное тормозное усилие или усилие на рулевом колесе (для региона А) может оказаться недостижимым, что помешает правильной работе системы:
 - Если функции торможения не могут работать в полную силу, например, при чрезмерном охлаждении, нагреве или увлажнении деталей тормозов
 - При неправильном обслуживании автомобиля (чрезмерный износ тормозов или шин, неправильное давление в шинах и т.д.)
 - Во время вождения автомобиля по гравийной дороге или другой скользкой поверхности
 - Когда поверхность дороги имеет глубокие колеи от колес
 - При движении по дороге с уклоном
 - При движении по дороге с уклоном влево или вправо

■ Если система VSC отключена

- Если система VSC отключена (→стр. 405), функции системы экстренного предаварийного торможения и предаварийного торможения тоже отключены.
- Сигнальная лампа системы PCS загорится, и на многофункциональном информационном дисплее отобразится сообщение “Система предотвр. столкн. недоступна. Сист. VSC выкл.”.

LTA (система отслеживания дорожной разметки)*

Краткое описание функций

Во время движения по дороге с четкими белыми (желтыми) линиями разметки система LTA предупреждает водителя о возможном отклонении автомобиля от своей полосы или траектории движения* и может также слегка управлять рулевым колесом во избежание отклонения от полосы или траектории движения*. Кроме того, во время работы динамического радарного круиз-контроля с полным скоростным диапазоном эта система будет управлять рулевым колесом для поддержания положения автомобиля в полосе движения.

Система LTA распознает белые (желтые) линии разметки или направление движения* с помощью передней камеры. Кроме того, она обнаруживает транспортные средства, движущиеся впереди, с помощью передней камеры и радара.

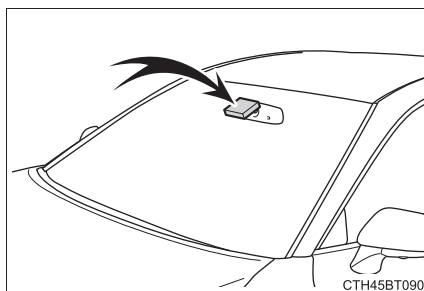

*: Граница между асфальтом и обочиной дороги, например, травой, почвой или краем тротуара



ПРЕДУПРЕЖДЕНИЕ

■ Перед использованием системы LTA

- Не полагайтесь исключительно на систему LTA. Система LTA не является системой, которая автоматически ведет автомобиль или позволяет уделять меньше внимания участку перед автомобилем. Водитель всегда должен брать на себя всю ответственность за безопасное вождение, внимательно следя за окружающими условиями и корректируя траекторию движения автомобиля с помощью рулевого колеса. Кроме того, при утомлении, например, после длительной поездки, водитель должен делать достаточно продолжительные остановки.
- Невозможность выполнять соответствующие приемы вождения и сохранять пристальное внимание может привести к аварии, грозящей серьезными травмами или смертью.

*: При наличии

**ПРЕДУПРЕЖДЕНИЕ****■ Ситуации, неподходящие для системы LTA**

В следующих ситуациях используйте выключатель системы LTA для выключения системы. Невыполнение этого требования может стать причиной аварии и, как следствие, серьезных травм или смерти.

- Автомобиль движется по дорожной поверхности, скользкой из-за дождливой погоды, выпавшего снега, обледенения и т.д.
- Автомобиль движется по дороге, покрытой снегом.
- Белые (желтые) линии трудно различимы из-за дождя, снега, тумана, пыли и т.д.
- Из-за строительных работ автомобиль движется по временной или ограниченной полосе движения.
- Автомобиль движется в зоне строительных работ.
- Установлено запасное колесо, цепи противоскольжения и т.д.
- При сильно изношенных шинах или при низком давлении в шинах.
- Во время аварийной буксировки

■ Предотвращение неисправностей системы LTA и ошибочных действий

- Не вносите конструктивные изменения в фары головного света и не помещайте наклейки и т.д. на поверхность фонарей.
- Не вносите конструктивные изменения в подвеску и т.д. Если требуется заменить подвеску и т.д., обратитесь к дилеру Toyota.
- Не устанавливайте и не располагайте ничего на капоте или решетке. Также не устанавливайте защиту на решетку (кенгурятник и т.д.).
- Если ветровое стекло нуждается в ремонте, обратитесь к дилеру Toyota.

⚠ ПРЕДУПРЕЖДЕНИЕ

■ Условия, при которых функции могут работать неправильно

В следующих ситуациях функции могут работать неправильно, и автомобиль может отклоняться от своей полосы движения. Управляйте автомобилем безопасно, всегда уделяя пристальное внимание обстановке вокруг вашего автомобиля, и управляйте рулевым колесом для коррекции траектории движения и обеспечения безопасности, не полагаясь только на функции системы.

- При отображении показаний следования за другим транспортным средством с крейсерской скоростью (→стр. 366) и перестроении движущегося впереди транспортного средства. (Ваш автомобиль может следовать за движущимся впереди транспортным средством и также перестраиваться).

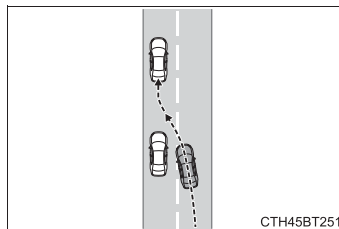

- При отображении показаний следования за другим транспортным средством с крейсерской скоростью (→стр. 366) и изменении траектории движущегося впереди транспортного средства в пределах одной полосы движения. (Ваш автомобиль может изменять траекторию движения соответственно и покидать полосу движения).
- При отображении показаний следования за другим транспортным средством с крейсерской скоростью (→стр. 366) и выходе движущегося впереди транспортного средства из своей полосы движения. (Ваш автомобиль может следовать за движущимся впереди транспортным средством и покидать полосу движения).
- При отображении показаний следования за другим транспортным средством с крейсерской скоростью (→стр. 366) и движении транспортного средства впереди слишком близко к левой/правой полосе движения. (Ваш автомобиль может следовать за движущимся впереди транспортным средством и покидать полосу движения).
- Автомобиль движется в крутом повороте.
- По краю дороги присутствуют предметы или узоры (дорожные ограждения, столбики с отражателями и т.д.), которые могут быть ошибочно приняты за белые (желтые) линии.

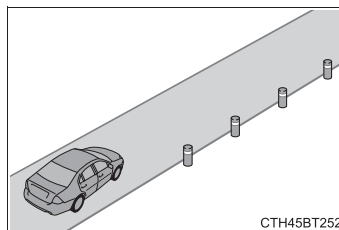

⚠ ПРЕДУПРЕЖДЕНИЕ

- Автомобиль движется в местах, где дороги расходятся, сходятся и т.д.

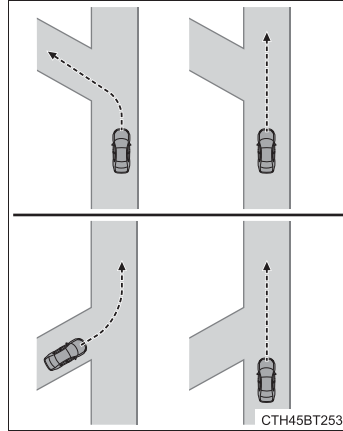

- Из-за ремонта дороги на ней присутствуют отметки для ремонта асфальта, отметки в виде белых (желтых) линий разметки и т.д.

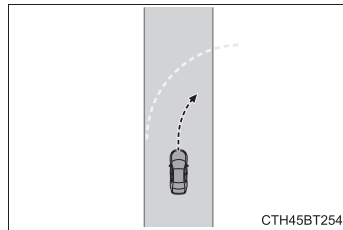

- На дороге имеются тени, которые идут параллельно белым (желтым) линиям или накрывают их.
- Автомобиль движется на участке, где нет белых (желтых) линий, например, перед пунктом взимания платы за проезд, контрольно-пропускным пунктом или на перекрестке и т.д.
- Белые (желтые) линии потрескались, присутствуют “выступающие светоотражатели” или камни.
- Белые (желтые) линии не видны или трудноразличимы из-за песка и т.д.
- Автомобиль движется по дорожной поверхности, мокрой из-за дождя, луж и т.д.
- Разделительные линии желтого цвета (которые могут оказаться более сложными для распознавания, чем белые линии).
- Белые (желтые) линии пересекают бордюр и т.д.
- Автомобиль движется по яркой поверхности, например, по бетону.
- Если край дороги нечеткий или не прямой.

 ПРЕДУПРЕЖДЕНИЕ

- Автомобиль движется по поверхности, блестящей из-за отражаемого света и т.д.
- Автомобиль движется по поверхности, яркость которой внезапно меняется, например, на въездах и выездах из туннелей и т.д.
- Свет от фар встречных транспортных средств, солнца и т.д. попадает на камеру.
- Автомобиль движется по склону.
- Автомобиль движется по дороге с наклоном влево или вправо, либо по извилистой дороге.
- Автомобиль движется по грунтовой или неровной дороге.
- Полоса движения слишком узкая или широкая.
- Автомобиль чрезмерно наклонен из-за перевозки тяжелого багажа или неправильного давления в шинах.
- Расстояние до движущегося впереди транспортного средства слишком короткое.
- Автомобиль слишком сильно колеблется вверх-вниз из-за дорожных условий во время движения (плохие дороги или дорожные швы).
- При движении в туннеле или ночью с выключенными фарами головного света либо когда фары головного света светят не ярко из-за грязных рассеивателей или неправильной регулировки положения.
- Автомобиль попадает под порывы бокового ветра.
- На автомобиль воздействует порыв ветра от транспортного средства, движущегося в соседней полосе движения.
- Автомобиль только что сменил полосу движения или проехал перекресток.
- Используются шины, отличающиеся структурой, изготовителем, торговой маркой или рисунком протектора.
- Когда установлены шины, отличные от предписанного размера.
- Установлены зимние шины и т.д.
- Автомобиль движется на крайне высокой скорости.

Функции системы LTA

◆ Функция предупреждения о выходе из полосы движения

Когда система определяет, что автомобиль может отклониться от своей полосы движения или направления движения*, на многофункциональный информационный дисплей выводится предупреждение и звучит предупреждающий зуммер, чтобы предупредить водителя.

Когда звучит предупреждающий зуммер, проверьте окружающую обстановку вокруг вашего автомобиля и верните автомобиль в центр полосы движения, аккуратно управляя рулевым колесом.

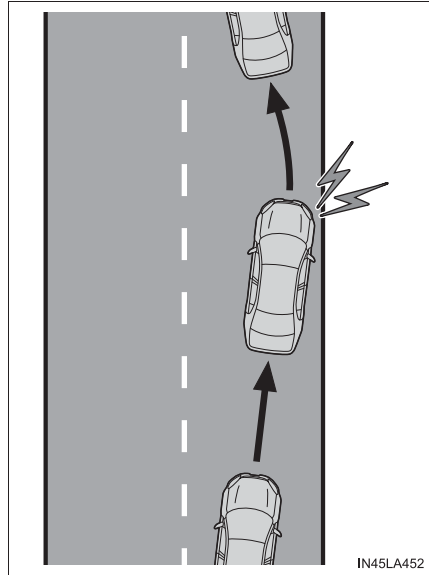

Автомобиль с системой BSM: Когда система определяет, что автомобиль может покинуть свою полосу движения, и вероятность столкновения с транспортным средством, совершающим обгон в соседней полосе движения, высока, сработает система предупреждения о выходе из полосы движения, даже если работают указатели поворота.

*: Граница между асфальтом и обочиной дороги, например, травой, почвой или краем тротуара

◆ Функция помощи при управлении рулевым колесом

Когда система определяет, что автомобиль мог отклониться от своей полосы и траектории движения*, она оказывает необходимую помощь, понемногу действуя рулевым колесом в течение короткого периода времени, чтобы удерживать автомобиль в своей полосе движения.

Автомобиль с системой BSM: Когда система определяет, что автомобиль может покинуть свою полосу движения, и вероятность столкновения с транспортным средством, совершающим обгон в соседней полосе движения, высока, сработает система помощи при управлении рулевым колесом, даже если работают указатели поворота.

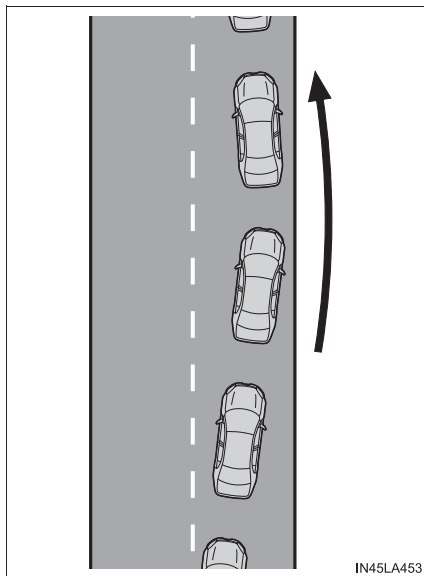

*: Граница между асфальтом и обочиной дороги, например, травой, почвой или краем тротуара

◆ Система предупреждения о пересечении линий разметки

Когда автомобиль изменяет траекторию движения в пределах одной полосы движения, будет звучать предупреждающий зуммер, и сообщение будет отображаться на многофункциональном информационном дисплее, чтобы предупредить водителя.

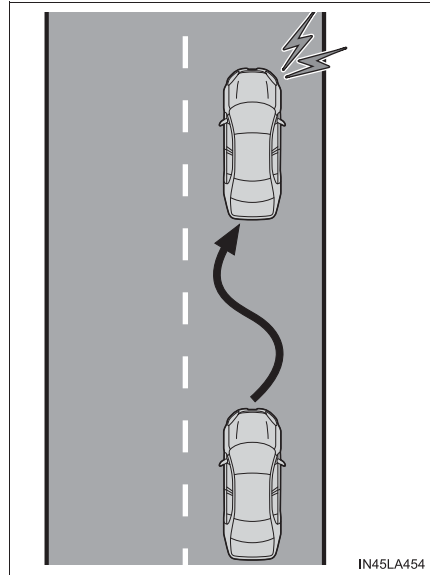

◆ Функция поддержания движения по центру полосы движения

Эта функция связана с динамическим радарным круиз-контролем с полным скоростным диапазоном и обеспечивает необходимую помощь, управляя рулевым колесом, чтобы удерживать автомобиль в его текущей полосе движения.

Когда динамический радарный круиз-контроль с полным скоростным диапазоном не работает, функция поддержания движения по центру полосы движения не работает.

В ситуациях, когда белые (желтые) линии разметки трудно различимы или не видны, например, при заторе, эта функция будет срабатывать, чтобы помочь следовать за движущимся впереди транспортным средством, контролируя положение движущегося впереди транспортного средства.

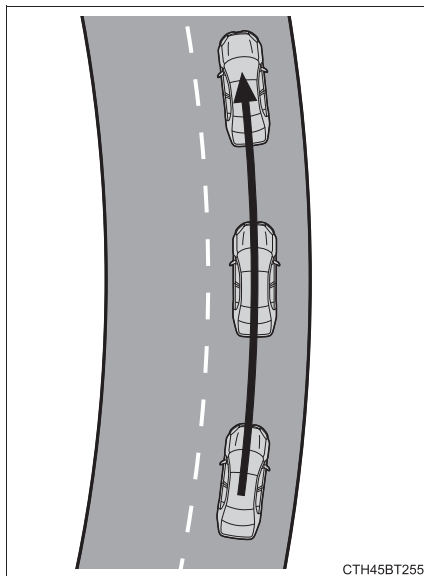

Настройка системы LTA

■ Включение/выключение системы управления центральным положением в полосе движения

Нажмите переключатель LTA.

Система управления центральным положением в полосе движения включается/выключается при каждом нажатии на переключатель.

Текущая настройка будет отображаться на многофункциональном информационном дисплее.

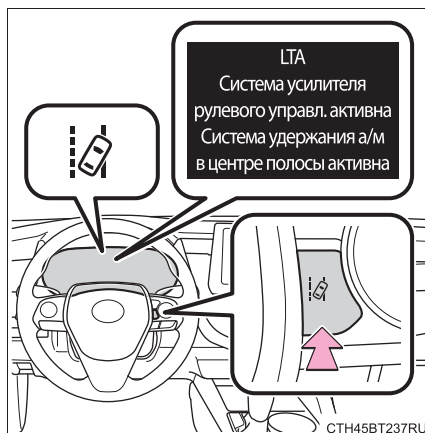

■ Выключение системы LTA

Нажмите и удерживайте переключатель LTA

Индикатор LTA гаснет, когда система LTA выключается.

Нажмите переключатель еще раз, чтобы включить систему.

Система LTA включается каждый раз при повороте замка запуска двигателя в положение ON.

Однако система управления центральным положением в полосе движения остается включенной/выключенной перед поворотом замка запуска двигателя в положение OFF.

Показания на многофункциональном информационном дисплее

Иллюстрация предназначена для использования в качестве примера, и может отличаться от изображения, реально отображаемого на многофункциональном информационном дисплее.

① Индикатор системы LTA

Состояние подсветки индикатора информирует водителя о рабочем состоянии системы.

Горит белым цветом:
Система LTA работает.

Горит зеленым цветом:
Работает система помощи при вращении рулевого колеса соответствующей функции или функция поддержания движения по центру полосы движения.

Мигает желтым:
Работает система предупреждения о выходе из полосы движения.

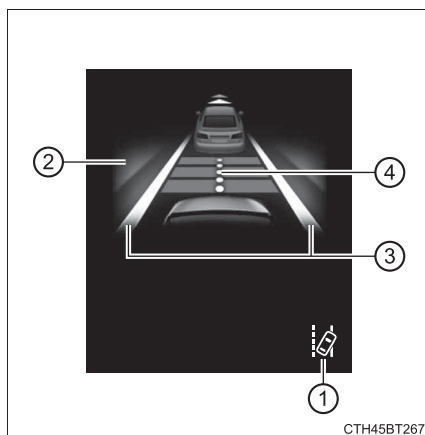

СТН45BT267

② Оперативное отображение действия системы поддержки работы рулевого колеса

Отображается, когда многофункциональный информационный дисплей переключен на отображение информации системы помощи водителю.

Указывает, что система помощи при вращении рулевого колеса соответствующей функции или функция поддержания движения по центру полосы движения работает.

Отображаются обе внешние стороны полосы движения: Показывает, что работает система помощи при управлении рулевым колесом системы функции поддержания движения по центру полосы движения.

Отображается одна внешняя сторона полосы движения: Показывает, что работает система помощи при управлении рулевым колесом соответствующей функции.

Обе внешние стороны полосы движения мигают: Предупреждает водителя о необходимости его действий для сохранения положения по центру полосы движения (функция поддержания движения по центру полосы движения).

③ Отображение функции предупреждения о выходе из полосы движения

Отображается, когда многофункциональный информационный дисплей переключен на отображение информации системы помощи водителю.

- ▶ Внутренняя часть отображаемых линий белая
- ▶ Внутренняя часть отображаемых линий черная

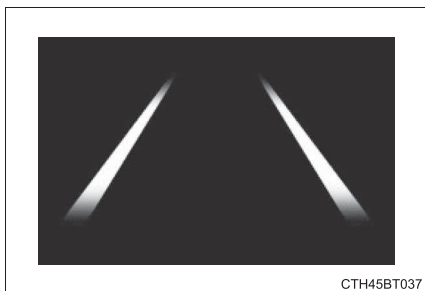

Показывает, что система распознает белые (желтые) линии или направление движения*. Когда автомобиль отклоняется от своей полосы движения, белая линия, отображаемая со стороны выхода автомобиля из полосы движения, мигает желтым цветом.

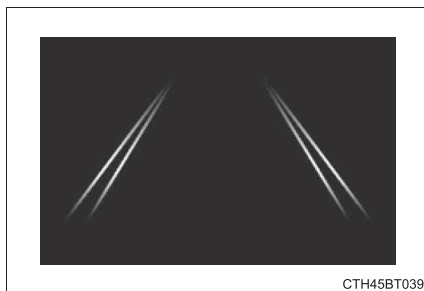

Показывает, что система не в состоянии распознавать белые (желтые) линии или направление движения* или временно отключена.

*: Граница между асфальтом и обочиной дороги, например, травой, почвой или краем тротуара

④ Показания системы следования за другим транспортным средством с крейсерской скоростью

Отображается, когда многофункциональный информационный дисплей переключен на отображение информации системы помощи водителю.

Показывает, что работает система помощи при управлении рулевым колесом функции поддержания движения по центру полосы движения за счет контроля положения движущегося впереди транспортного средства.

При отображении показаний системы следования за другим транспортным средством с крейсерской скоростью, если движущееся впереди транспортное средство движется, ваш автомобиль может также двигаться в этом направлении. Всегда уделяйте пристальное внимание обстановке вокруг вашего автомобиля и управляйте рулевым колесом согласно необходимости для коррекции траектории движения и обеспечения безопасности.

■ Рабочие условия каждой функции

● Функция предупреждения о выходе из полосы движения

Эта функция работает, когда выполнены все следующие условия.

- Система LTA включена.
- Скорость автомобиля составляет приблизительно 50 km/h (км/ч) или более.*1
- Система распознает белые (желтые) линии разметки или направление движения*2. (Когда белая (желтая) линия или направление движения*2 распознается только с одной стороны, система будет срабатывать только для распознанной стороны).
- Ширина полосы движения составляет приблизительно 3 m (м) или более.
- Рычаг переключателя указателей поворота не используется. (Автомобиль с системой BSM: Кроме случаев, когда другой автомобиль находится в полосе движения со стороны, для которой срабатывает указатель поворота)
- Автомобиль не движется в крутом повороте.
- Неисправностей системы не обнаружено. (→стр. 370)

*1: Функция срабатывает, даже если скорость автомобиля составляет менее приблизительно 50 km/h (км/ч), когда работает функция поддержания движения по центру полосы движения.

*2: Граница между асфальтом и обочиной дороги, например, травой, почвой или краем тротуара



● Функция помощи при управлении рулевым колесом

Эта функция работает, когда выполнены все следующие условия в дополнение к рабочим условиям для функции предупреждения о выходе из полосы движения.

- Автомобиль не ускоряется и не замедляется на заданную или большую величину.
- Рулевое колесо не вращается с приложением к нему усилия на уровне, пригодном для перестроения между колесами.
- Системы ABS, VSC, TRC и PCS не работают.
- Система TRC или VSC не выключена.



● Функция предупреждения о пересечении линий разметки

Эта функция работает, когда выполнены все следующие условия.

- Настройка “Предупр. о рыскании” в  (4,2-дюймовый дисплей) или  (7-дюймовый дисплей) многофункционального информационного дисплея установлена в положение “Вкл”. (→стр. 134, 149)
- Скорость автомобиля составляет приблизительно 50 km/h (км/ч) или более.
- Ширина полосы движения составляет приблизительно 3 м (м) или более.
- Неисправностей системы не обнаружено. (→стр. 370)

● Функция поддержания движения по центру полосы движения

Эта функция работает, когда выполнены все следующие условия.

- Система LTA включена.
- Настройка “Центр. полож.” в  (4,2-дюймовый дисплей) или  (7-дюймовый дисплей) многофункционального информационного дисплея установлена в положение “Вкл”. (→стр. 134, 149)
- Эта функция распознает белые (желтые) линии разметки или положение движущегося впереди транспортного средства (кроме случаев когда движущееся впереди транспортное средство небольшое, например, мотоцикл).
- Динамический радарный круиз-контроль с полным скоростным диапазоном работает в режиме контроля дистанции между транспортными средствами.
- Ширина полосы движения составляет примерно от 3 до 4 м (м).
- Рычаг переключателя указателей поворота не используется.
- Автомобиль не движется в крутом повороте.
- Неисправностей системы не обнаружено. (→стр. 370)
- Автомобиль не ускоряется и не замедляется на заданную или большую величину.
- Рулевое колесо не вращается с приложением к нему усилия на уровне, пригодном для перестроения между колесами.
- Системы ABS, VSC, TRC и PCS не работают.
- Система TRC или VSC не выключена.
- Предупреждение о том, что рулевое колесо выпущено из рук, не отображается. (→стр. 369)
- Автомобиль движется по центру полосы движения.
- Функция помощи при управлении рулевым колесом не работает.

■ Временное отключение функций

- При нарушении рабочих условий функция может временно отключиться. Однако при восстановлении рабочих условий функция автоматически возобновляет работу. (→стр. 366)
- Если рабочие условия (→стр. 367) более не выполняются, пока работает функция поддержания движения по центру полосы движения, может звучать зуммер, чтобы указать на то, что функция временно отключена.

■ Функция помощи при управлении рулевым колесом/поддержания движения по центру полосы движения

- В зависимости от скорости автомобиля, ситуации с выходом из полосы движения, дорожных условий и т.д. работа этих функций может не распознаваться водителем или функции могут не работать.
- Приоритет над рулевым управлением функции передается действиям водителя по управлению рулевым колесом.
- Не пытайтесь проверить работу функции помощи при управлении рулевым колесом.

■ Функция предупреждения о выходе из полосы движения

- Предупреждающий зуммер может быть сложно услышать из-за внешнего шума, воспроизведения аудиосистемы и т.д.
- Если край направления движения* нечеткий или не прямой, функция предупреждения о выходе из полосы движения может не работать.
- Автомобиль с системой BSM: Система может быть не в состоянии определить наличие опасности столкновения с транспортным средством в соседней полосе движения.
- Не пытайтесь проверить работу функции предупреждения о выходе из полосы движения.

*: Граница между асфальтом и обочиной дороги, например, травой, почвой или краем тротуара

■ Предупреждение о том, что рулевое колесо выпущено из рук

В следующих ситуациях на многофункциональном информационном дисплее отображается предупреждающее сообщение, побуждающее водителя взяться за рулевое колесо, и символ, указанный на иллюстрации. Предупреждение исчезает, когда система определяет, что водитель удерживает рулевое колесо. Всегда держите руки на рулевом колесе при использовании этой системы, независимо от предупреждений.



СТН45БТ187

- Когда система определяет, что водитель не держится руками за рулевое колесо во время работы системы управления центральным положением в полосе движения.

Если водитель по-прежнему не держит руки на рулевом колесе, звучит зуммер, водитель предупреждается, а функция временно отключается. Это предупреждение также срабатывает аналогичным образом, когда автомобилем по-прежнему управляют, слегка положив руки на рулевое колесо.

- Когда система определяет, что автомобиль может отклониться от полосы движения при движении в повороте во время работы системы управления центральным положением в полосе движения.

В зависимости от состояния автомобиля и дорожных условий предупреждение может не срабатывать. Кроме того, если система определяет, что автомобиль движется в повороте, предупреждения будут появляться раньше, чем при движении по прямой.

- Когда система определяет, что водитель не держится руками за рулевое колесо во время работы системы вспомогательного рулевого управления.

Если водитель по-прежнему не держит руки на рулевом колесе, и работает система вспомогательного рулевого управления, звучит зуммер, появляется предупреждение для водителя. С каждым разом длительность звучания зуммера увеличивается.

■ Функция предупреждения о пересечении линий разметки

Когда система обнаруживает, что автомобиль отклоняется от своего курса, пока работает система предупреждения о пересечении линий разметки, звучит зуммер, и на многофункциональном информационном дисплее одновременно отображаются предупреждающее сообщение, чтобы водитель отдохнул, и символ, указанный на иллюстрации.



СТН45БТ188

В зависимости от автомобиля и дорожных условий предупреждение может не срабатывать.

■ Предупреждающее сообщение

Если на многофункциональном информационном дисплее отображается следующее предупреждающее сообщение, и индикатор системы LTA горит оранжевым цветом, выполните соответствующие действия по поиску и устранению неисправностей. Помимо того, если отображается другое предупреждающее сообщение, следуйте инструкциям на экране.

● “Неисправность системы LTA Обратитесь к дилеру”

Возможно, система работает неправильно. Проверьте автомобиль у дилера Toyota.

● “Система LTA недоступна”

Система временно отключена из-за неисправности датчика, кроме передней камеры. Выключите систему LTA, подождите немного, а затем снова включите систему LTA.

● “Система LTA недоступна при текущем значении скорости”

Использование функции невозможно, когда скорость автомобиля превышает рабочий диапазон системы LTA. Двигайтесь медленнее.

■ Индивидуальная настройка

Настройки функции можно изменить. (→стр. 140, 158)

RSA (система подсказки дорожных знаков)*

Краткое описание принципа действия

Система RSA распознает определенные дорожные знаки с помощью передней камеры и/или системы навигации (когда доступна информация об ограничении скорости) для предоставления информации водителю на дисплее.

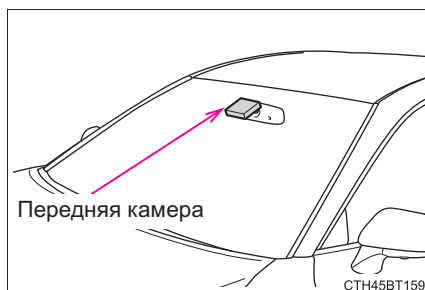

Если система определяет, что автомобиль движется с превышением ограничения скорости, выполняет запрещенные маневры и т. д. относительно распознанных дорожных знаков, она предупреждает водителя с помощью визуальных уведомлений и уведомляющего зуммера*.

*: Эту настройку требуется выполнять индивидуально.



ПРЕДУПРЕЖДЕНИЕ

■ Перед использованием системы RSA

Не полагайтесь исключительно на систему RSA. Система RSA предназначена для помощи водителю, предоставляя информацию, и не является заменой того, что водитель видит и знает. Управляйте автомобилем безопасно, всегда уделяя большое внимание правилам дорожного движения.

Показание на многофункциональном информационном дисплее

Когда передняя камера распознает знак и/или информация о знаке доступна благодаря системе навигации, знак будет отображаться на многофункциональном информационном дисплее.

- Когда выбрана информация системы помощи водителю, могут отобразиться максимум 3 знака. (→стр. 149)

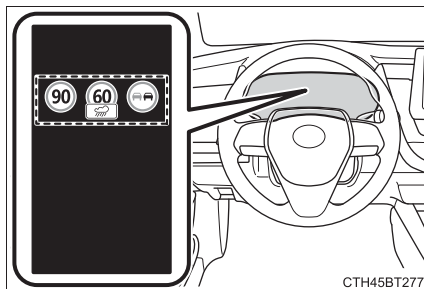

- Когда выбрана любая вкладка, кроме информации системы помощи водителю, будут отображаться следующие типы дорожных знаков. (→стр. 149)

- Начало/окончание действия знака ограничения скорости
- Информационный знак, связанный с ограничением скорости (автомагистраль, шоссе, городская зона, жилая зона)
- Завершение зоны действия запрещающего знака
- Знак о запрете проезда* (когда требуется уведомление)
- Ограничение скорости с дополнительным знаком (только съезд с автомагистрали)

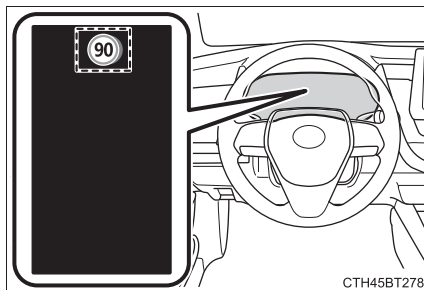

*: Для автомобилей с системой навигации

Если распознаются знаки, кроме знаков ограничения скорости, они отображаются столбиком под текущим знаком ограничения скорости.

Поддерживаемые типы дорожных знаков

Распознаются следующие типы дорожных знаков, включая электронные знаки и мигающие знаки.

Неофициальный (несоответствующий Венской конвенции) или недавно принятый дорожный знак может не распознаваться.

● Знаки ограничения скорости

Дорожные знаки	Тип	Дорожные знаки	Тип
	Начало зоны ограничения скорости/начало зоны действия максимальной скорости		Окончание зоны ограничения скорости/окончание зоны действия максимальной скорости

● Информация, связанная с ограничением скорости*

Дорожные знаки	Тип	Дорожные знаки	Тип
	Въезд на автомагистраль		Выезд с автомагистрали
	Въезд на автостраду		Выезд с автострады
	Начало городской зоны		Окончание городской зоны
	Начало городской зоны		Окончание городской зоны
	Начало жилой зоны		Окончание жилой зоны

*: Отображается, когда знак распознан, но информация об ограничении скорости для дороги в системе навигации недоступна

● Дорожные знаки о запрете обгона

Дорожные знаки	Тип	Дорожные знаки	Тип
	Начало действия зоны запрета обгона		Окончание действия зоны запрета обгона

● Другие дорожные знаки

Дорожные знаки	Тип	Дорожные знаки	Тип
	Въезд запрещен*		Завершение зоны действия запрета
	Выключение		

*: Для автомобилей с системой навигации

● Ограничение скорости с дополнительным знаком*¹

Дорожные знаки	Тип	Дорожные знаки	Тип
	Влажно		Дождь
	Лед		Имеется дополнительный знак* ²
	Съезд автомагистрали справа* ³		Съезд автомагистрали слева* ³
	Время		

*¹: Отображается одновременно с ограничением скорости.

*²: Содержание не распознано.

*³: Если индикатор указателей поворота не используется при перестроении, метка не отображается.









Функция уведомления

В следующих ситуациях система RSA будет уведомлять водителя.

- Когда скорость автомобиля превышает уведомительный порог скорости, применяемый к знаку ограничения скорости, отображаемый на многофункциональном информационном дисплее цвет знака изменяется, и звучит зуммер.
- Когда система RSA распознает знак о запрете въезда и обнаруживает, что автомобиль въехал в зону действия этого знака на основании картографической информации системы навигации, будет мигать знак о запрете въезда, и звучать зуммер. (Для автомобилей с системой навигации)
- Если обнаруживается, что ваш автомобиль совершает обгон, когда знак о запрете обгона отображается на многофункциональном информационном дисплее, знак мигает, и звучит зуммер.

В зависимости от ситуации дорожная обстановка (направление движения, единица измерения скорости) может обнаруживаться неправильно, и уведомление может срабатывать неправильно.

■ Процедура настройки

- 1 Нажмите  /  на переключателях управления приборами, выберите .
- 2 Нажмите  /  на переключателях управления приборами, выберите .
- 3 Нажмите  на переключателе управления приборами.
При каждом нажатии на  функция включается/выключается.

■ Автоматическое выключение отображения знака системы RSA

Один или несколько знаков выключаются автоматически в следующих ситуациях.

- Никакие знаки не распознаются на протяжении определенной дистанции.
- Изменение дороги из-за левого или правого поворота и т.д.

■ Условия, при которых функция может работать или обнаруживать неправильно

В следующих ситуациях система RSA работает неправильно и может не распознавать знаки, отображать неправильные знаки и т.д. Однако, это не указывает на неисправность.

- Передняя камера смещена из-за сильного удара о датчик и т.д.
- Грязь, снег, наклейки и т.д. находятся на ветровом стекле рядом с передней камерой.
- При ненастной погоде, например, в сильный дождь, туман, снег или во время песчаной бури.
- Свет от встречных транспортных средств, солнца и т.д. попадает на переднюю камеру.
- Знак грязный, тусклый, наклонен или изогнут.
- Контрастность электронного знака низкая.
- Весь знак или его часть закрыта листьями дерева, столбом и т.д.
- Знак виден передней камере только в течение короткого времени.
- Схема движения (поворот, перестроение и т.д.) определяется неправильно.
- Если знак не относится к текущей полосе движения, но он установлен непосредственно после съездов с шоссе, либо на примыкающей полосе движения сразу перед слиянием.
- Наклейки прикреплены сзади транспортного средства, следующего впереди.
- Распознается знак, схожий со знаком, совместимым с системой.
- Могут обнаруживаться и отображаться знаки ограничения скорости на второстепенных дорогах (если они попадают в зону действия передней камеры) во время движения автомобиля по главной дороге.
- Могут обнаруживаться и отображаться знаки ограничения скорости на выездах с кольцевой транспортной развязки (если они попадают в зону действия передней камеры) при движении по кольцевой транспортной развязке.
- Передняя часть автомобиля поднята или опущена из-за перевозимого груза.
- Яркость окружающего участка недостаточная либо изменяется внезапно.
- Когда распознается знак для грузовых автомобилей и т.д.
- Автомобиль движется по территории страны с другим направлением движения.
- Картографические данные системы навигации устарели.
- Система навигации не работает.
- Данные о скорости, отображаемые на панели приборов и дисплее системы навигации, могут отличаться из-за использования системой навигации картографических данных.

■ Отображение знака ограничения скорости

Если замок запуска двигателя был выключен, пока знак ограничения скорости отображался на многофункциональном информационном дисплее, тот же знак будет отображаться снова при повороте замка запуска двигателя в положение ON.

■ Если отображается сообщение “Неисправность системы RSA. Обратитесь к дилеру.”

Возможно, система неисправна. Проверьте автомобиль у дилера Toyota.

■ Индивидуальная настройка

Некоторые функции можно настроить индивидуально. (→стр. 158)

Динамический радарный круиз-контроль с полным скоростным диапазоном*

Краткое описание функций

В режиме контроля дистанции между транспортными средствами автомобиль автоматически ускоряется, замедляется и останавливается в соответствии с изменениями скорости движущегося впереди транспортного средства, даже если педаль акселератора не нажата. В режиме управления постоянной скоростью автомобиль движется с фиксированной скоростью.

Используйте динамический радарный круиз-контроль с полным скоростным диапазоном на автомагистралях и шоссе.

- Режим контроля дистанции между транспортными средствами (→стр. 382)
- Режим управления постоянной скоростью (→стр. 391)

Компоненты системы

■ Показания приборов

- ① Многофункциональный информационный дисплей
- ② Настроенная скорость
- ③ Индикаторы

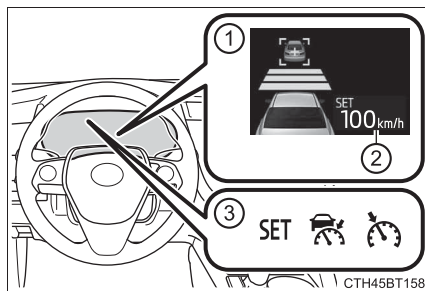

■ Переключатели управления

- ① Переключатель поддержания дистанции между транспортными средствами
- ② Переключатель "+ RES"
- ③ Основной переключатель круиз-контроля
- ④ Переключатель отмены
- ⑤ Переключатель "- SET"

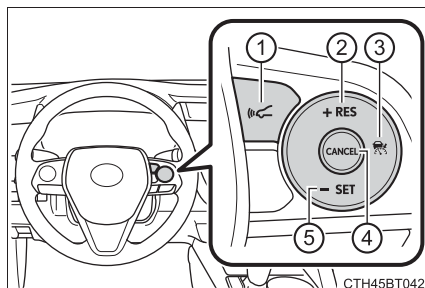

*: При наличии

**ПРЕДУПРЕЖДЕНИЕ****■ Перед использованием динамического радарного круиз-контроля с полным скоростным диапазоном**

- Безопасное управление автомобилем является исключительной обязанностью водителя. Не полагайтесь только на систему и управляйте автомобилем безопасно, всегда уделяя особое внимание окружающей обстановке.
- Динамический радарный круиз-контроль с полным скоростным диапазоном помогает водителю, снижая нагрузку на него. Однако имеются ограничения в отношении предоставляемой помощи.
Внимательно прочитайте следующие условия. Не полагайтесь слишком сильно на эту систему и всегда будьте осторожны за рулем.
 - Когда датчик может неправильно определять движущееся впереди транспортное средство:
→стр. 396
 - Условия, при которых режим контроля дистанции между транспортными средствами может работать неправильно: →стр. 397
- Настройте скорость должным образом в зависимости от ограничения скорости, дорожного потока, дорожных условий, погодных условий и т.д. Водитель несет ответственность за контроль над настроенной скоростью.
- Даже когда система работает исправно, состояние движущегося впереди транспортного средства, обнаруженного системой, может отличаться от того, что наблюдает водитель. Поэтому водитель должен всегда быть внимательным, оценивать опасность каждой ситуации и управлять автомобилем безопасно. Если полагаться исключительно на эту систему или считать, что система обеспечивает безопасность во время движения, возможна авария с серьезными или смертельными травмами.
- Выключите динамический радарный круиз-контроль с полным скоростным диапазоном с помощью основного переключателя круиз-контроля, когда он не используется.

 ПРЕДУПРЕЖДЕНИЕ**■ Предостережения, касающиеся систем помощи водителю**

Соблюдайте следующие меры предосторожности, т.к. имеются ограничения относительно помощи, предоставляемой системой.

Несоблюдение этих мер может стать причиной аварии и, как следствие, серьезных травм или смерти.

● Помощь водителю при измерении дистанции следования

Динамический радарный круиз-контроль с полным скоростным диапазоном предназначен лишь для того, чтобы помочь водителю определить дистанцию следования между автомобилем водителя и определенным транспортным средством, которое движется впереди. Это не механизм, который допускает беспечное или невнимательное вождение, а также не система, которая способна помочь водителю в условиях плохой видимости.

Водителю, все равно, необходимо внимательно следить за обстановкой вокруг автомобиля.

● Помощь водителю при определении правильной дистанции следования

Динамический радарный круиз-контроль с полным скоростным диапазоном определяет, находится ли дистанция между собственным автомобилем водителя и определенным транспортным средством, которое движется впереди, в пределах настроенного диапазона. Он не способен определить что-либо еще. Поэтому водителю абсолютно необходимо оставаться бдительным и самостоятельно определять, является ли сложившаяся ситуация потенциально опасной.

● Помощь водителю при управлении автомобилем

Динамический радарный круиз-контроль с полным скоростным диапазоном не обладает функциями, которые могут помочь предотвратить или избежать столкновений с движущимися впереди транспортными средствами. Поэтому при возникновении малейшей опасной ситуации водитель обязан незамедлительно взять управление автомобилем под свой непосредственный контроль и предпринять соответствующие меры для того, чтобы обеспечить безопасность всех участников данной ситуации.

**ПРЕДУПРЕЖДЕНИЕ****■ Ситуации, не подходящие для динамического радарного круиз-контроля с полным скоростным диапазоном**

Не используйте динамический радарный круиз-контроль с полным скоростным диапазоном в любом из перечисленных ниже случаев.

Это может привести к поддержанию несоответствующей скорости и стать причиной аварии со смертельным исходом или серьезными травмами.

- Дороги с пешеходами, велосипедистами и т.д.
- При движении в плотном транспортном потоке
- На дорогах с крутыми поворотами
- На извилистых дорогах
- На скользких дорогах, например, покрытых водой, снегом или льдом
- На крутых склонах или при резком изменении направления уклона
Скорость автомобиля может превышать настроенную скорость при движении вниз по крутому склону.
- На въездах на автомагистрали и шоссе
- Когда достаточно плохие погодные условия могут повлиять на правильную работу датчиков (туман, снег, песчаная буря, проливной дождь и т.п.)
- Когда на переднюю поверхность радара или переднюю камеру попадает дождь, снег и т.д.
- В условиях дорожного движения, когда требуется частое повторное ускорение или замедление
- Во время аварийной буксировки
- Когда часто раздается предупреждающий зуммер о приближении

Движение в режиме контроля дистанции между транспортными средствами

Этот режим использует радар для обнаружения транспортного средства впереди на расстоянии примерно до 100 м (м), определяет текущую дистанцию следования между транспортными средствами и работает для поддержания подходящей дистанции следования от транспортного средства, движущегося впереди. Можно также настроить необходимую дистанцию между транспортными средствами, управляя переключателем поддержания дистанции между транспортными средствами.

При движении вниз по склонам расстояние между транспортными средствами может сокращаться.

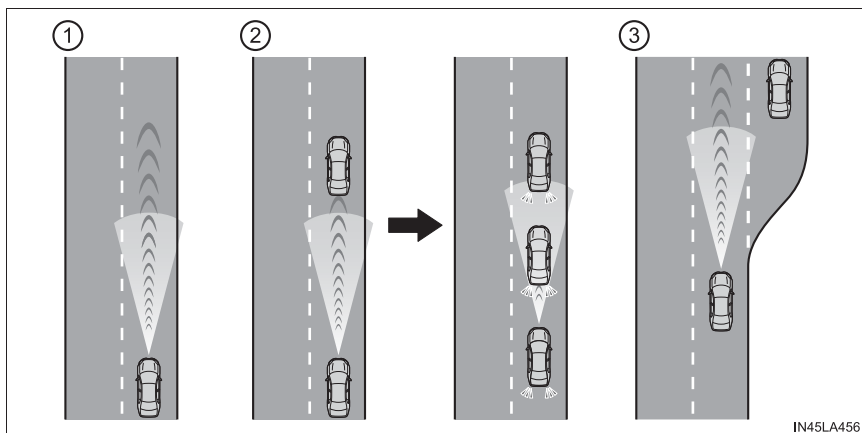

- ① Пример движения с постоянной скоростью
Когда впереди нет транспортных средств
Автомобиль движется со скоростью, настроенной водителем.

② Пример замедления движения с постоянной скоростью и следования с постоянной скоростью

Когда транспортное средство впереди движется медленнее настроенной скорости

При обнаружении движущегося впереди транспортного средства система автоматически замедляет ваш автомобиль. Когда требуется большее замедление автомобиля, система использует тормоза (в этот момент загораются стоп-сигналы). Система будет реагировать на изменения в соответствии со скоростью движущегося впереди транспортного средства, чтобы поддержать настроенную водителем дистанцию между транспортными средствами. Предупреждение о приближении предупреждает вас о том, что система не может достаточно замедлить автомобиль для того, чтобы предотвратить сближение с находящимся впереди транспортным средством. Когда движущееся впереди транспортное средство останавливается, ваш автомобиль также остановится (система останавливает автомобиль). После того, как впереди стоящий автомобиль начинает движение вперед, нажатие на переключатель “+ RES” или на педаль акселератора (начало движения) возобновит следование с крейсерской скоростью. Если начало движения не выполняется, система продолжит выполнять управление, чтобы ваш автомобиль не двигался.

Когда используется рычаг переключателя указателей поворота и ваш автомобиль перестраивается в левую полосу обгона со скоростью 80 km/h (км/ч) или более, автомобиль ускорится, чтобы помочь обогнать транспортное средство.

Уведомление системы относительно полосы обгона можно определить только на основании положения рулевого колеса автомобиля (левое положение водителя относительно правого положения водителя). Если автомобиль направляется в страну, где полоса обгона находится на другой стороне по сравнению со страной, где обычно эксплуатируется автомобиль, автомобиль может ускориться при переключении рычага переключателя указателей поворота в противоположном направлении относительно полосы обгона (напр., если водитель обычно эксплуатирует автомобиль в стране, где полоса обгона располагается справа, но затем отправляется в страну, где полоса обгона располагается слева, автомобиль может ускориться при срабатывании правого указателя поворота).

③ Пример ускорения

Когда впереди больше нет транспортных средств, движущихся медленнее настроенной скорости

Система увеличивает скорость, пока не будет достигнута настроенная скорость. Затем система возвращается в режим поддержания постоянной скорости.

Настройка скорости автомобиля (режим контроля дистанции между транспортными средствами)

- 1 Нажмите основной переключатель круиз-контроля, чтобы включить круиз-контроль.

Индикатор работы динамического радарного круиз-контроля загорится, и сообщение будет отображаться на многофункциональном информационном дисплее.

Нажмите переключатель еще раз, чтобы отключить круиз-контроль.

Если основной переключатель круиз-контроля нажимается и удерживается в течение 1,5 секунды или более, система включится в режиме поддержания постоянной скорости. (→стр. 391)

- 2 Ускорьтесь или замедлитесь, управляя педалью акселератора, до требуемой скорости автомобиля (на скорости приблизительно 30 km/h (км/ч) или выше) и нажмите переключатель “- SET”, чтобы настроить скорость.

Загорится индикатор круиз-контроля “SET”.

Скорость автомобиля в момент отпускания переключателя достигнет настроенного значения.

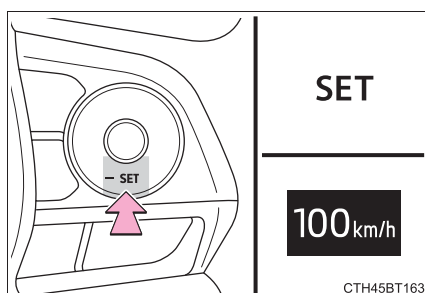
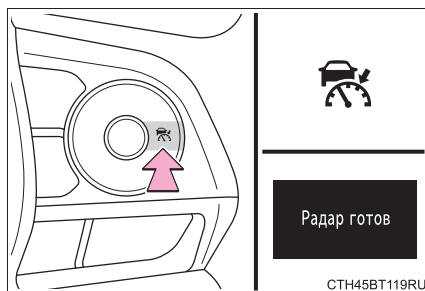

Регулировка настроенной скорости

● Регулировка настроенной скорости с помощью переключателя

Для того чтобы изменить настроенную скорость, управляйте переключателем “+ RES” или “- SET”, пока не отобразится требуемая скорость.

① Увеличивает скорость

(Кроме случаев, когда автомобиль был остановлен системой управления в режиме контроля дистанции между транспортными средствами)

② Уменьшает скорость

Точная настройка: Нажмите переключатель.

Грубая настройка: Нажмите и удерживайте переключатель, чтобы изменить скорость, и отпустите его, когда будет достигнута требуемая скорость.

В режиме поддержания дистанции между транспортными средствами настроенная скорость будет увеличиваться или уменьшаться следующим образом:

Точная настройка: На 1 km/h (км/ч) при каждом нажатии на переключатель

Грубая настройка: Увеличение или уменьшение с шагом 5 km/h (км/ч) до тех пор, пока удерживается переключатель

В режиме поддержания постоянной скорости (→стр. 391) настроенная скорость будет увеличиваться или уменьшаться следующим образом:

Точная настройка: Приблизительно на 1 km/h (км/ч) при каждом нажатии на переключатель

Грубая настройка: Скорость будет продолжать изменяться до тех пор, пока удерживается переключатель.

● Увеличение настроенной скорости путем нажатия на педаль акселератора

① Увеличьте скорость автомобиля до требуемого значения путем нажатия на педаль акселератора

② Нажмите переключатель “- SET”

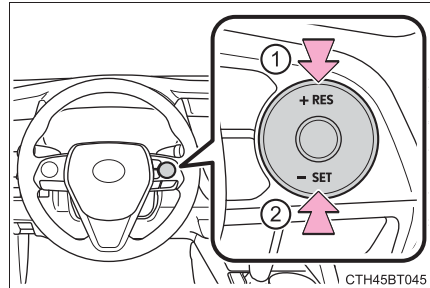

Изменение расстояния между транспортными средствами (режим контроля дистанции между транспортными средствами)

Дистанция между транспортными средствами изменяется при нажатии на переключатель следующим образом:

- ① Дальняя
- ② Средняя
- ③ Короткая

Если впереди движется транспортное средство, также будет отображаться значок движущегося впереди транспортного средства.

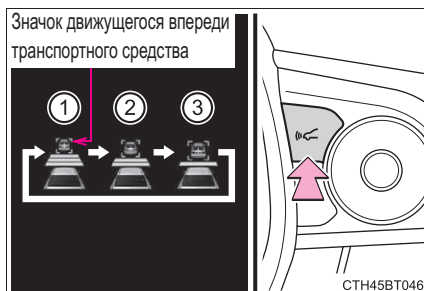

Настройки дистанции между транспортными средствами (режим контроля дистанции между транспортными средствами)

Выберите дистанцию из таблицы, приведенной ниже. Обратите внимание, что дистанции указаны для движения со скоростью 80 km/h (км/ч). Дистанция между транспортными средствами уменьшается/увеличивается в соответствии со скоростью автомобиля. Когда автомобиль останавливается под управлением системы, он останавливается на определенном расстоянии между транспортными средствами в зависимости от ситуации.

Возможные дистанции	Дистанция между транспортными средствами
Дальняя	Приблизительно 50 м (м)
Средняя	Приблизительно 40 м (м)
Короткое	Приблизительно 30 м (м)

Возобновление следования, когда автомобиль был остановлен системой управления (режим контроля дистанции между транспортными средствами)

После того, как автомобиль перед вами начнет движение, нажмите переключатель “+ RES”.

Ваш автомобиль также возобновит следование, если педаль акселератора будет выжата после того, как транспортное средство перед вами начнет движение.

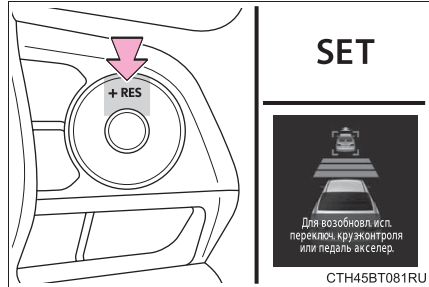

Отмена и возобновление контроля скорости

- 1 При нажатии на переключатель отмены отменяется контроль скорости.

Управление скоростью также отменяется при нажатии на педаль тормоза.

(Когда автомобиль был остановлен системой управления, нажатие на педаль тормоза не отменяет настройку).

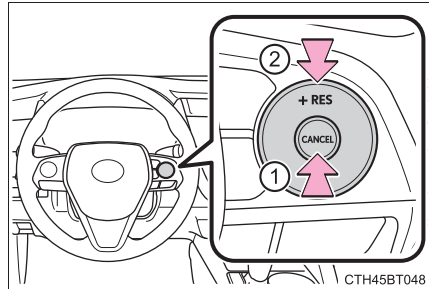

- 2 При нажатии на переключатель “+ RES” возобновляется работа круиз-контроля и восстанавливается настроенная скорость автомобиля.

Предупреждение о приближении (режим контроля дистанции между транспортными средствами)

Когда ваш автомобиль находится слишком близко к движущемуся впереди транспортному средству и достаточное снижение скорости средствами круиз-контроля невозможно, дисплей мигает, и звучит зуммер для предупреждения водителя. Например, такая ситуация может возникнуть при быстром перестроении движущегося впереди транспортного средства в ваш ряд. Нажмите на педаль тормоза для поддержания правильной дистанции между транспортными средствами.

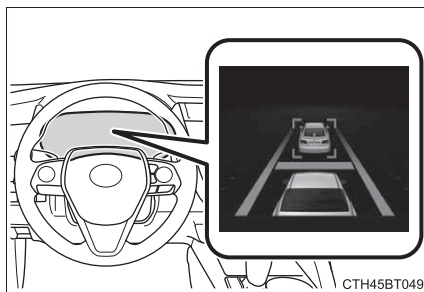

■ Предупреждения могут не подаваться, когда

В следующих случаях предупреждения могут не подаваться, даже когда дистанция между транспортными средствами небольшая.

- Когда скорость движущегося впереди транспортного средства равна или превышает скорость вашего автомобиля
- Когда транспортное средство впереди движется с очень низкой скоростью
- Сразу после настройки скорости режима круиз-контроля
- При нажатии на педаль акселератора

Система снижения скорости в поворотах

Во время движения в режиме контроля дистанции между транспортными средствами данная система будет снижать скорость автомобиля, если обнаруживается такая потребность.

■ Принцип действия системы

Когда начинает вращаться рулевое колесо, скорость автомобиля будет снижаться. Когда рулевое колесо возвращается в центральное положение, настройка скорости автомобиля будет завершена.

В зависимости от ситуации скорость автомобиля затем вернется к настроенной скорости режима контроля дистанции между транспортными средствами.

Когда требуется управлять дистанцией между транспортными средствами, например, при резком перестроении движущегося впереди транспортного средства перед вашим автомобилем, система снижения скорости в поворотах выключится.

■ Рабочий дисплей

Отображается, когда снижается скорость автомобиля.

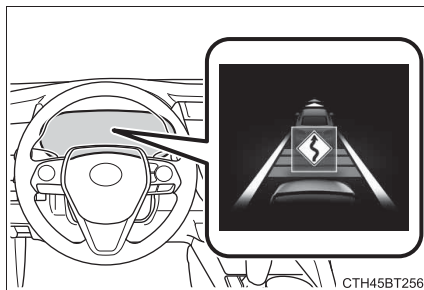

Когда завершается снижение скорости автомобиля, показания на дисплее исчезнут.





■ Изменение настроек системы снижения скорости в поворотах

Систему снижения скорости в поворотах можно включить/выключить, также можно регулировать степень снижения скорости автомобиля.

▶ Автомобили с 4,2-дюймовым многофункциональным информационным дисплеем



1 Нажмите  /  на переключателях управления приборами, выберите .



2 Нажмите  /  на переключателях управления приборами, выберите .

3 Нажмите  на переключателе управления приборами.

4 Выберите “Замедлен. в повороте”.

▶ Автомобили с 7-дюймовым многофункциональным информационным дисплеем

1 Нажмите  /  на переключателях управления приборами, выберите .

2 Нажмите  /  на переключателях управления приборами, выберите .

3 Нажмите и удерживайте  на переключателе управления приборами.

4 Выберите “Замедлен. в повороте”.

Выбор режима поддержания постоянной скорости

Когда выбран режим поддержания постоянной скорости, автомобиль будет поддерживать настроенную скорость без контроля дистанции между транспортными средствами. Выбирайте этот режим, только когда режим контроля дистанции между транспортными средствами работает неправильно из-за грязи на радаре и т.д.

- 1 При выключенном круиз-контроле нажмите и удерживайте основной переключатель круиз-контроля в течение 1,5 секунды или более.

Сразу после нажатия на переключатель загорится индикатор работы динамического радарного круиз-контроля. После этого он переключится на индикатор работы круиз-контроля.

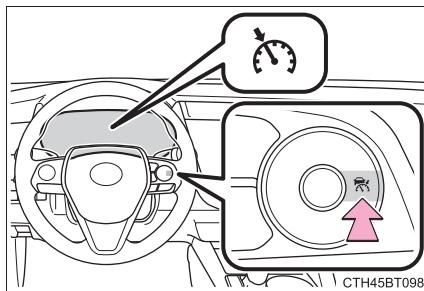

Переключение в режим поддержания постоянной скорости возможно только управление переключателем при выключенном круиз-контроле.

- 2 Ускорьтесь или замедлитесь, управляя педалью акселератора, до требуемой скорости автомобиля (на скорости приблизительно 30 km/h (км/ч) или выше) и нажмите переключатель “- SET”, чтобы настроить скорость.

Загорится индикатор круиз-контроля “SET”.

Скорость автомобиля в момент отпускания переключателя достигнет настроенного значения.

Регулировка настройки скорости: →стр. 385

Отмена и восстановление настройки скорости: →стр. 387

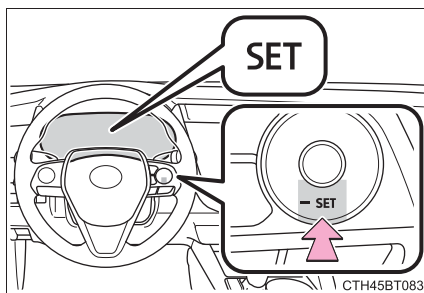

Динамический радарный круиз-контроль с системой подсказки дорожных знаков (при наличии)

Когда эта функция включена и система срабатывает в режиме контроля дистанции между транспортными средствами (→стр. 382), когда обнаруживается знак ограничения скорости, распознанное ограничение скорости будет отображаться со стрелкой вверх/вниз. Настроенную скорость можно увеличить/уменьшить до распознанного ограничения скорости, нажав и удерживая переключатель “+ RES”/“- SET”.

- Когда текущая настроенная скорость ниже распознанного ограничения скорости

Нажмите и удерживайте переключатель “+ RES”.

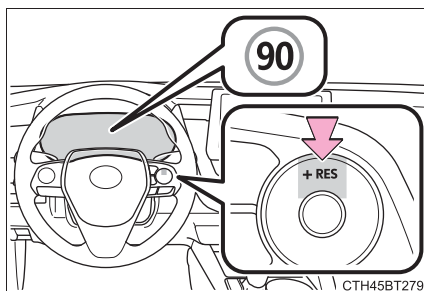

- Когда текущая настроенная скорость выше распознанного ограничения скорости

Нажмите и удерживайте переключатель “- SET”.

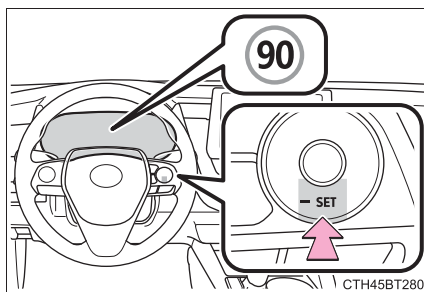

Включение/выключение динамического радарного круиз-контроля с системой подсказки дорожных знаков (при наличии)

Динамический радарный круиз-контроль с системой подсказки дорожных знаков можно включить/выключить в меню  на многофункциональном информационном дисплее. (→стр. 158)

Когда динамический радарный круиз-контроль с системой подсказки дорожных знаков срабатывает во время движения вниз по склону, скорость автомобиля может превышать установленную скорость.

В этом случае отображаемая установленная скорость автомобиля будет выделена, а для предупреждения водителя будет звучать зуммер.

■ Динамический радарный круиз-контроль с полным скоростным диапазоном можно настроить, когда

- Рычаг переключения передач находится в положении D.
- Требуемую скорость можно настроить, когда скорость автомобиля составляет приблизительно 30 km/h (км/ч) или более.
(Однако, когда скорость автомобиля настраивается при движении со скоростью приблизительно ниже 30 km/h (км/ч), будет настроена скорость приблизительно 30 km/h (км/ч)).

■ Ускорение после настройки скорости автомобиля

Автомобиль может ускоряться путем управления педалью акселератора. После ускорения восстанавливается настроенная скорость. Однако в режиме контроля дистанции между транспортными средствами скорость автомобиля может уменьшиться ниже настроенной скорости, чтобы поддерживать дистанцию до движущегося впереди транспортного средства.

■ Когда автомобиль останавливается во время следования

- При нажатии на переключатель "+ RES", пока автомобиль стоит, следование с крейсерской скоростью будет возобновлено, если движущееся впереди транспортное средство начинает движение в течение приблизительно 3 секунд после нажатия на переключатель.
- Если движущееся впереди транспортное средство начинает движение в течение 3 секунд после остановки вашего автомобиля, следование будет возобновлено.

■ Автоматическая отмена режима контроля дистанции между транспортными средствами

Движение в режиме контроля дистанции между транспортными средствами автоматически отменяется в следующих ситуациях:

- Система VSC включена.
- Система TRC включается на некоторое время.
- Когда системы TRC или VSC выключены.
- Невозможна корректная работа датчика, поскольку он чем-то закрыт.
- Когда срабатывает функция управления тормозами или функция управления ограничением мощности, входящие в состав системы помощи водителю. (Например: система предотвращения столкновения, система управления началом движения)
- Затянут стояночный тормоз.
- Автомобиль остановлен системой управления на крутом склоне.
- Следующие аспекты обнаруживаются, когда автомобиль был остановлен системой управления:
 - Водитель не пристегнут ремнем безопасности.
 - Дверь водителя открыта.
 - Автомобиль был остановлен примерно на 3 минуты

Автоматическая отмена режима контроля дистанции между транспортными средствами по какой-либо другой причине, кроме указанных выше, может указывать на неисправность системы. Обратитесь к дилеру Toyota.

■ Автоматическая отмена режима поддержания постоянной скорости

Режим поддержания постоянной скорости автоматически отменяется в следующих ситуациях:

- Фактическая скорость автомобиля уменьшается приблизительно более чем на 16 km/h (км/ч) по сравнению с настроенной скоростью.
- Фактическая скорость автомобиля снижается приблизительно ниже 30 km/h (км/ч).
- Система VSC включена.
- Система TRC включается на некоторое время.
- Когда системы TRC или VSC выключены.
- Когда срабатывает функция управления тормозами или функция управления ограничением мощности, входящие в состав системы помощи водителю. (Например: система предотвращения столкновения, система управления началом движения)
- Затянут стояночный тормоз.

Автоматическая отмена режима контроля постоянной скорости по какой-либо другой причине, кроме указанных выше, может указывать на неисправность системы. Обратитесь к дилеру Toyota.

■ Ситуации, когда система снижения скорости в поворотах может не работать

В ситуациях, примеры которых приведены ниже, система снижения скорости в поворотах может не работать:

- Когда автомобиль движется в плавном повороте
- Когда нажимается педаль акселератора
- Когда автомобиль движется в очень крутом повороте

■ Динамический радарный круиз-контроль с системой подсказки дорожных знаков может работать неправильно, когда (при наличии)

Поскольку динамический радарный круиз-контроль с системой подсказки дорожных знаков может работать неправильно в условиях, когда система RSA может не действовать или обнаруживать знаки неправильно (→стр. 376), когда используется эта функция, проверяйте отображаемый знак ограничения скорости.

В следующих ситуациях настроенная скорость может не изменяться до распознанного ограничения скорости путем нажатия и удерживания переключателя "+ RES"/"- SET".

- Если информация об ограничении скорости недоступна
- Когда распознанное ограничение скорости совпадает с настроенной скоростью
- Когда распознанное ограничение скорости находится вне скоростного диапазона, в котором может работать система радарного круиз-контроля

■ Управление тормозами

Может быть слышен рабочий звук тормозной системы, и отклик педали тормоза может измениться, но это не является неисправностью.

■ Предупреждающие сообщения и зуммеры для динамического радарного круиз-контроля с полным скоростным диапазоном

Предупреждающие сообщения и зуммеры используются для оповещения о неисправности системы или для предупреждения водителя о необходимости проявить особое внимание при управлении автомобилем. Если на многофункциональном информационном дисплее отображается предупреждающее сообщение, прочитайте его и следуйте инструкциям. (→стр. 331, 648)

■ Когда датчик может неправильно определять движущееся впереди транспортное средство

В следующих случаях и в зависимости от условий используйте педаль тормоза, когда замедление системы недостаточное, или используйте педаль акселератора, когда требуется ускорение.

Поскольку датчик может быть не в состоянии правильно обнаружить эти типы транспортных средств, предупреждение о приближении (→стр. 388) может не сработать.

- Транспортные средства, внезапно перестраивающиеся в ваш ряд
- Транспортные средства, перемещающиеся с малой скоростью
- Транспортные средства, движущиеся по другой полосе движения
- Автомобили с низкой задней частью (прицепы без груза и т.п.)

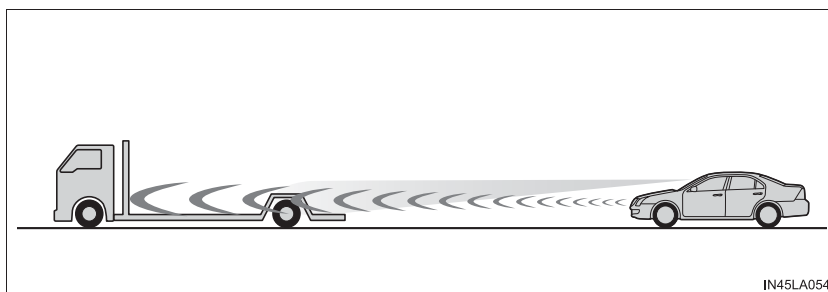

IN45LA054

- Мотоциклы, движущиеся по вашей полосе
- Когда вода или снег, отбрасываемые другими автомобилями, мешают работе датчика
- Когда приподнята передняя часть вашего автомобиля (из-за тяжелого груза в багажном отделении и т.п.)

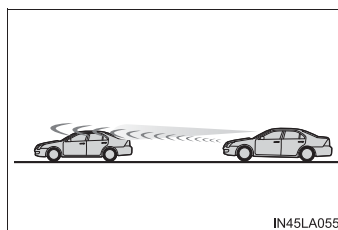

IN45LA055

- У движущегося впереди транспортного средства слишком большой дорожный просвет

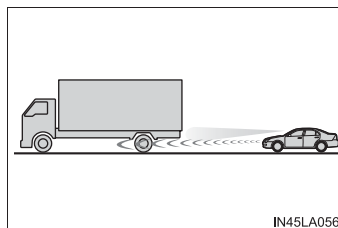

IN45LA056

■ **Условия, при которых режим контроля дистанции между транспортными средствами может работать неправильно**

В следующих условиях управляйте педалью тормоза (или педалью акселератора в зависимости от ситуации) согласно необходимости.

Поскольку датчик может быть не в состоянии правильно обнаружить движущееся впереди транспортное средство, система может работать неправильно.

- На узкой или извилистой дороге

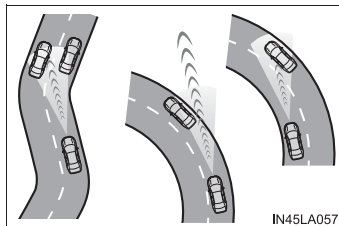

- При нестабильном управлении рулевым колесом или частых перестроениях

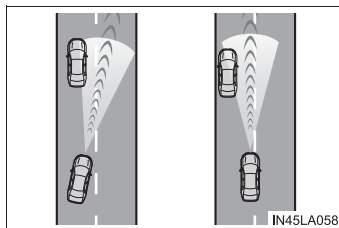

- При резком снижении скорости движущегося впереди транспортного средства
- Во время движения по пути, окруженному сооружениями, например, в туннеле или по стальному мосту

■ **Ситуации, когда система снижения скорости в поворотах может работать неправильно**

В ситуациях, примеры которых приведены ниже, система снижения скорости в поворотах может работать неправильно:

- Когда автомобиль движется в плавном повороте вверх/вниз по склону
- Когда траектория автомобиля отличается от формы поворота
- Когда скорость автомобиля слишком высокая при входе в поворот
- Когда внезапно осуществляется управление рулевым колесом

Круиз-контроль*

Используйте круиз-контроль, чтобы поддерживать настроенную скорость движения, не нажимая на педаль акселератора.

Компоненты системы

■ Показания приборов

- ① Настроенная скорость
- ② Индикаторы

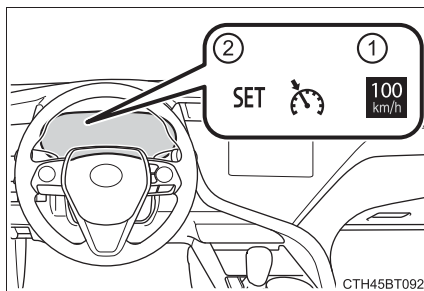

■ Переключатели управления

- ① Переключатель "+ RES"
- ② Основной переключатель круиз-контроля
- ③ Переключатель отмены
- ④ Переключатель "- SET"

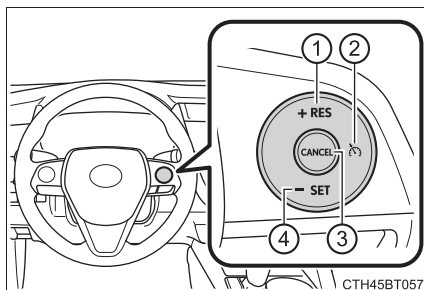

*: При наличии

Настройка скорости автомобиля

- 1 Нажмите основной переключатель круиз-контроля, чтобы включить круиз-контроль.

Будет отображаться индикатор работы круиз-контроля.

Нажмите переключатель еще раз, чтобы отключить круиз-контроль.

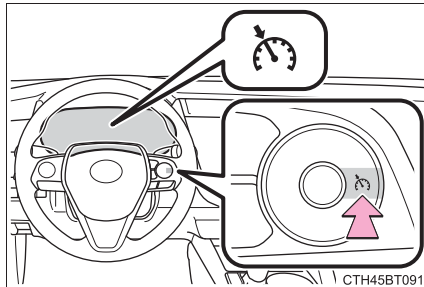

- 2 Увеличьте или уменьшите скорость автомобиля до требуемого значения и нажмите переключатель “- SET”, чтобы настроить скорость.

Будет отображаться индикатор круиз-контроля “SET”.

Скорость автомобиля в момент отпускания переключателя достигнет настроенного значения.

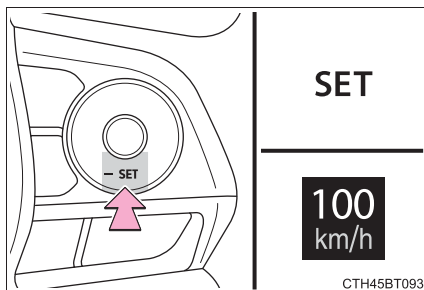

Регулировка настроенной скорости

Для того чтобы изменить настроенную скорость, управляйте переключателем “+ RES” или “- SET”, пока не будет достигнута требуемая скорость.

- ① Увеличивает скорость
- ② Уменьшает скорость

Точная настройка: Нажмите переключатель.

Грубая настройка: Нажмите и удерживайте переключатель, чтобы изменить скорость, и отпустите его, когда будет достигнута требуемая скорость.

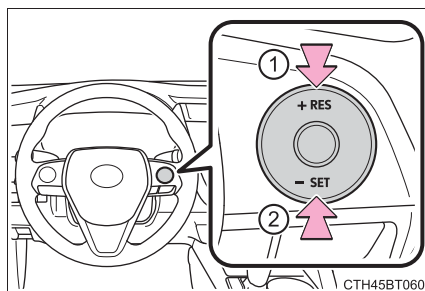

Настроенная скорость увеличится или уменьшится следующим образом:

Точная настройка: Примерно на 1 km/h (км/ч) при каждой манипуляции переключателем.

Грубая настройка: Настроенную скорость можно увеличивать или уменьшать непрерывно, пока не будет отпущен переключатель.

Отмена и возобновление режима поддержания постоянной скорости

- ① При нажатии на переключатель отмены отменяется контроль постоянной скорости.

Настройка скорости отменяется также при использовании тормозов.

- ② При нажатии на переключатель “+ RES” возобновляется контроль постоянной скорости.

Возобновление возможно при движении автомобиля со скоростью приблизительно выше 30 km/h (км/ч).

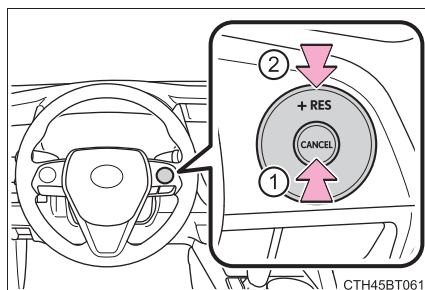

■ Круиз-контроль можно настроить, когда

- Рычаг переключения передач находится в положении D, либо выбран диапазон 4 или выше в положении S.
- Скорость автомобиля превышает приблизительно 30 км/ч (км/ч).

■ Ускорение после настройки скорости автомобиля

- Автомобиль может ускоряться, как обычно. После ускорения восстанавливается настроенная скорость автомобиля.
- Даже без отмены круиз-контроля настроенную скорость можно увеличить, сначала разогнав автомобиль до требуемой скорости, а затем потянув переключатель “- SET”, чтобы настроить новую скорость.

■ Автоматическое выключение круиз-контроля

Круиз-контроль прекращает поддерживать скорость автомобиля в любой из следующих ситуаций.

- Фактическая скорость автомобиля уменьшается приблизительно более чем на 16 км/ч (км/ч) по сравнению с предустановленной скоростью автомобиля. В этом случае записанная в память скорость не восстанавливается.
- Фактическая скорость автомобиля составляет приблизительно ниже 30 км/ч (км/ч).
- Система VSC включена.
- Система TRC включается на некоторое время.
- Когда системы TRC или VSC выключены.

■ Если появляется предупреждающее сообщение о работе круиз-контроля на многофункциональном информационном дисплее

Нажмите основной переключатель круиз-контроля, чтобы отключить систему, а затем нажмите кнопку еще раз, чтобы повторно включить систему.

Если скорость круиз-контроля невозможно настроить или если режим круиз-контроля выключается сразу после его активации, возможно, система круиз-контроля неисправна. Проверьте автомобиль у дилера Toyota.

**ПРЕДУПРЕЖДЕНИЕ****■ Во избежание ошибочного включения круиз-контроля**

Выключите круиз-контроль с помощью основного переключателя круиз-контроля, когда он не используется.

■ Ситуации, неподходящие для круиз-контроля

Не используйте круиз-контроль в любой из следующих ситуаций.

Это может привести к потере управления и стать причиной аварии со смертельным исходом или серьезными травмами.

- При движении в плотном транспортном потоке
- На дорогах с крутыми поворотами
- На извилистых дорогах
- На скользких дорогах, например, покрытых водой, снегом или льдом
- На крутых склонах
Скорость автомобиля может превышать настроенную скорость при движении вниз по крутому склону.
- Во время аварийной буксировки

Системы помощи водителю

Для поддержания безопасности движения и улучшения ходовых характеристик автомобиля следующие системы автоматически реагируют на различные ситуации, возникающие во время движения. Однако необходимо знать, что эти системы являются вспомогательными и на них не следует излишне полагаться во время управления автомобилем.

◆ ABS (антиблокировочная тормозная система)

Помогает избежать блокировки колес при резком включении тормозов или при включении тормозов во время движения по скользкой дороге

◆ Система помощи при экстренном торможении

Увеличивает силу торможения после нажатия на педаль тормоза, если система обнаруживает, что педаль нажата в режиме экстренного торможения

◆ VSC (система курсовой устойчивости автомобиля)

Помогает водителю предотвращать скольжение при резком заносе или повороте на скользкой дороге.

Обеспечивает согласованное управление системами ABS, TRC, VSC и EPS.

Помогает обеспечивать устойчивость движения при заносе на скользкой дороге путем управления характеристиками рулевого управления.

◆ Система торможения после столкновения (при наличии)

Когда датчик подушки безопасности обнаруживает столкновение, и срабатывает система, тормоза и стоп-сигналы автоматически управляются для снижения скорости автомобиля, что помогает снизить вероятность дальнейших повреждений из-за повторного столкновения

◆ TRC (противобуксовочная система)

Помогает поддерживать мощность привода и предохраняет колеса от пробуксовки в начале движения автомобиля или при ускорении на скользких дорогах

◆ Система помощи при трогании на склоне

Помогает уменьшить откат назад при начале движения автомобиля на склоне

◆ EPS (электроусилитель рулевого управления)

Использует электродвигатель для уменьшения усилия, которое требуется приложить, чтобы повернуть рулевое колесо

◆ Сигнал экстренного торможения

При резком торможении автоматически загораются лампы аварийной сигнализации, предупреждая водителя транспортного средства, движущегося сзади.

◆ BSM (система контроля мертвых зон) (при наличии)

→стр. 411

Когда работают системы TRC/VSC

Индикатор скользкой дороги будет мигать, пока работают системы TRC/VSC.

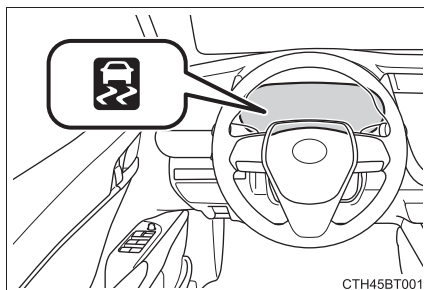

СТН45BT001

Отключение системы TRC

Если автомобиль застрял в слякоти, грязи или снегу, система TRC может снизить мощность, передаваемую от двигателя к колесам. При нажатии

на  для выключения системы, возможно, будет легче раскатать автомобиль, чтобы освободить его.

Для выключения системы TRC

быстро нажмите и отпустите .

На многофункциональном информационном дисплее появится “Система TRC выключена.”

Нажмите  еще раз, чтобы снова включить систему.

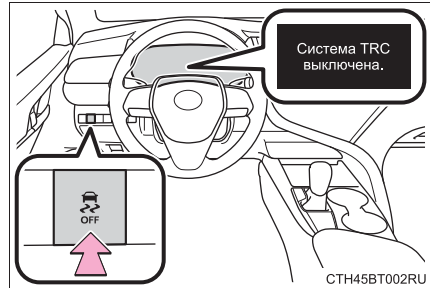

■ Выключение систем TRC и VSC

Для выключения систем TRC и VSC нажмите и удерживайте  более 3 секунд, когда автомобиль стоит.

Индикатор VSC OFF загорится, и на многофункциональном информационном дисплее появится сообщение “Система TRC выключена.”*.

Нажмите  еще раз, чтобы снова включить системы.

*: На автомобилях с системой PCS (система предупреждения столкновения) система PCS будет также отключена (доступно только предупреждение о столкновении). Сигнальная лампа системы PCS загорается, и сообщение будет отображаться на многофункциональном информационном дисплее. (→стр. 353)

■ Когда на многофункциональном информационном дисплее отображается

сообщение о выключении системы TRC, даже если  не была нажата

Система TRC временно отключена. Если информация продолжает отображаться, обратитесь к дилеру Toyota.

■ Рабочие условия системы помощи при трогании на склоне

Когда следующие четыре условия выполнены, система помощи при трогании на склоне будет работать:

- Рычаг переключения передач находится не в положении P или N (при начале движения вперед/назад вверх по склону)
- Автомобиль остановлен
- Педаль акселератора не нажата
- Стояночный тормоз не затянут

■ Автоматическое выключение системы помощи при трогании на склоне

Система помощи при трогании на склоне выключится в следующих ситуациях:

- Рычаг переключения передач переключается в положение P или N
- Нажата педаль акселератора
- Стояночный тормоз затянут
- Максимум 2 секунды прошло после того, как водитель отпустил педаль тормоза

■ Звуки и вибрации, вызываемые системой ABS, системой помощи при экстренном торможении, VSC, TRC и системой помощи при трогании на склоне

- Из моторного отсека может слышаться звук, если педаль тормоза неоднократно нажимается во время пуска двигателя или сразу после начала движения автомобиля. Этот звук не указывает на неисправность какой-либо из этих систем.
- Во время работы указанных выше систем может возникнуть одно из следующих состояний. Ни одно из них не указывает на неисправность.
 - Через кузов и рулевое колесо автомобиля могут передаваться вибрации.
 - После остановки автомобиля может также слышаться звук электродвигателя.
 - После срабатывания системы ABS педаль тормоза может слегка пульсировать.
 - После срабатывания системы ABS педаль тормоза может слегка опуститься.

■ Рабочий звук системы EPS

При вращении рулевого колеса может быть слышен звук электродвигателя (жужжащий звук). Это не указывает на неисправность.

■ Автоматическое повторное включение систем TRC и VSC

После выключения систем TRC и VSC они автоматически снова включатся в следующих ситуациях:

- Когда выключается замок запуска двигателя
- Если выключена только система TRC, она включится, когда скорость автомобиля увеличится
Если выключены обе системы TRC и VSC, при увеличении скорости автоматическое повторное включение данных систем не произойдет.

■ Рабочие условия системы торможения после столкновения

Система срабатывает, когда датчик подушки безопасности системы SRS обнаруживает столкновение, пока автомобиль движется.

Однако система не работает в любой из следующих ситуаций.

- Скорость автомобиля составляет ниже 10 км/ч (км/ч)
- Имеются поврежденные компоненты

■ Автоматическое выключение системы торможения после столкновения

Система торможения после столкновения автоматически выключается в следующих ситуациях:

- Скорость автомобиля падает приблизительно ниже 10 км/ч (км/ч)
- Во время действия проходит определенное количество времени
- Педаль акселератора сильно нажата

■ **Снижение эффективности системы EPS**

Эффективность системы EPS снижается во избежание перегрева системы при интенсивных нагрузках на рулевое управление в течение длительного периода времени. В результате может создаться ощущение, что рулевым колесом стало тяжелее управлять.

Если это произошло, воздержитесь от интенсивного управления рулевым колесом или остановите автомобиль и выключите двигатель. Система EPS должна вернуться в нормальное состояние в течение 10 минут.

■ **Рабочие условия сигнала экстренного торможения**

Сигнал экстренного торможения включится в следующих трех случаях:

- Выключены лампы аварийной сигнализации
- Фактическая скорость автомобиля превышает 55 км/ч (км/ч)
- Педаль тормоза нажата таким образом, что по замедлению автомобиля система определяет внезапное торможение

■ **Автоматическое системное выключение сигнала экстренного торможения**

Сигнал экстренного торможения выключится в следующих ситуациях:

- Включены лампы аварийной сигнализации
- Педаль тормоза отпущена
- По замедлению автомобиля система определяет, что это не резкое торможение

 ПРЕДУПРЕЖДЕНИЕ**■ Система ABS работает неэффективно в следующих ситуациях**

- Превышены предельные возможности сцепления шин (например, сильно изношенные шины на дороге, покрытой снегом).
- Автомобиль аквапланирует при движении с высокой скоростью по мокрой или скользкой дороге.

■ Тормозной путь при срабатывании системы ABS может быть больше, чем в обычных условиях

Система ABS не предназначена для того, чтобы сокращать тормозной путь автомобиля. Сохраняйте безопасную дистанцию за движущимся впереди транспортным средством, особенно в следующих ситуациях:

- Во время движения по грязным, гравийным или заснеженным дорогам
- Во время движения с цепями противоскольжения
- Во время движения по неровной дороге
- Во время движения по дорогам с выбоинами или неровными поверхностями

■ Система TRC/VSC может работать неэффективно в следующих ситуациях

Во время движения по скользким поверхностям дорог, возможно, не удастся достичь требуемой управляемости и мощности, даже если система TRC/VSC работает.

Управляйте автомобилем осторожно в условиях, когда устойчивость и мощность не могут быть обеспечены.

■ Система помощи при трогании на склоне работает неэффективно в следующих ситуациях

- Не следует чрезмерно полагаться на систему помощи при трогании на склоне. Система помощи при трогании на склоне может работать неэффективно на крутых склонах или на дорогах, покрытых льдом.
- В отличие от стояночного тормоза система помощи при трогании на склоне не предназначена для удерживания автомобиля в неподвижном положении длительные периоды времени. Не пытайтесь использовать систему помощи при трогании на склоне для удерживания автомобиля на склоне, поскольку это может привести к аварии.

■ Когда система TRC/VSC срабатывает

Мигает индикатор скользкой дороги. Всегда управляйте осторожно. Неосторожное вождение может привести к аварии. Будьте особенно осторожны, когда мигает индикатор.

**ПРЕДУПРЕЖДЕНИЕ****■ Когда системы TRC/VSC выключены**

Будьте особенно осторожны и выбирайте скоростной режим в соответствии с дорожными условиями. Поскольку эти системы помогают обеспечивать устойчивость автомобиля и тяговое усилие двигателя, не отключайте системы TRC/VSC без необходимости.

■ Система торможения после столкновения

Не полагайтесь чрезмерно исключительно на систему торможения после столкновения. Эта система предназначена для того, чтобы снизить вероятность дальнейших повреждений из-за повторного столкновения, однако степень ее действия изменяется в зависимости от различных условий. Если чрезмерно полагаться эту систему, возможны серьезные травмы или смерть.

■ Замена шин

Убедитесь, что все шины имеют предписанный размер, марку, рисунок протектора и разрешенную суммарную нагрузку. Кроме того, убедитесь, что давление в шинах соответствует рекомендованному уровню.

Системы ABS, TRC и VSC будут работать неправильно, если на автомобиль установлены разные шины.

Обратитесь к дилеру Toyota за более подробной информацией о замене шин или дисков.

■ Обращение с шинами и подвеской

Использование неисправных шин или внесение изменений в подвеску может повлиять на работу систем помощи водителю, а также вызвать неисправность системы.

BSM (система контроля мертвых зон)*^{1, 2}

Система контроля мертвых зон - это система, использующая задние боковые радарные датчики, установленные внутри заднего бампера слева и справа, чтобы помочь водителю при проверке безопасности во время перестроения.

Компоненты системы

- ① Многофункциональный информационный дисплей
Включение/выключение системы BSM. (→стр. 412)

- ② Индикаторы в наружных зеркалах заднего вида

Когда автомобиль обнаруживается в мертвой зоне наружных зеркал заднего вида или быстро приближается к мертвой зоне сзади, индикатор в наружном зеркале заднего вида со стороны обнаружения загорится. Если рычаг переключателя указателей поворота переключается в сторону обнаружения, индикатор в наружном зеркале заднего вида мигает.

- ③ Индикатор "BSM"



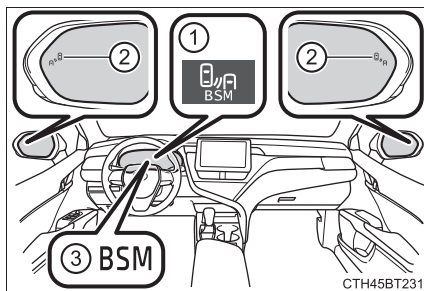





Когда система BSM включена, загорится индикатор.



*¹: При наличии

*²: Для России, Казахстана, Кыргызстана и Армении

Включение/выключение системы BSM

- 1 Нажмите  /  на переключателях управления приборами, выберите .
- 2 Нажмите  /  на переключателях управления приборами, выберите .
- 3 Нажмите  на переключателе управления приборами.
При каждом нажатии на  функция включается/выключается.

Настройка яркости индикаторов в наружных зеркалах заднего вида

Яркость индикаторов в наружных зеркалах заднего вида можно изменить на  (→стр. 142, 160) многофункционального информационного дисплея.

■ Видимость индикаторов в наружных зеркалах заднего вида

При сильном солнечном свете индикаторы в наружных зеркалах заднего вида, возможно, будет сложно увидеть.

■ Когда “Система BSM недоступна” отображается на многофункциональном информационном дисплее

Лед, снег, грязь и т.д. могла попасть на область вокруг датчиков на заднем бампере. (→стр. 413)

Должно восстановиться нормальное функционирование системы после удаления льда, снега, грязи и т.д. с заднего бампера.

Кроме того, датчики могут работать неправильно при движении в условиях сильной жары или холода.

■ Когда имеется неисправность системы контроля мертвых зон

Если обнаружена неисправность системы по какой-либо следующей причине, отобразится предупреждающее сообщение:

- Неисправность датчиков
- Датчики загрязнились
- Наружная температура чрезвычайно высокая или низкая
- Напряжение датчика аномальное

⚠ ПРЕДУПРЕЖДЕНИЕ

■ Уход за радарным датчиком

По одному датчику системы контроля мертвых зон установлено слева и справа в заднем бампере автомобиля соответственно. Соблюдайте следующие меры для обеспечения правильной работы системы контроля мертвых зон.

- Всегда поддерживайте датчик и окружающую область на бампере в чистоте. Если датчик или окружающая его зона на заднем бампере грязная или покрыта снегом, система контроля мертвых зон может не работать, и будет отображаться предупреждающее сообщение.

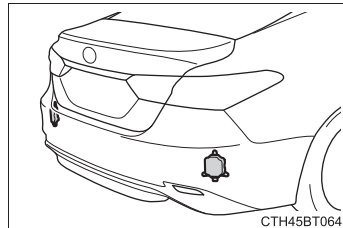

В этой ситуации удалите грязь или снег и совершите поездку на автомобиле при рабочих условиях функции системы BSM длительностью приблизительно 60 минут. Если предупреждающее сообщение не исчезает, проверьте автомобиль у дилера Toyota

- Не подвергайте датчик или окружающую его зону на заднем бампере сильным ударам.
Если датчик смещается даже немного из своего положения, система может быть неисправна, и автомобили могут обнаруживаться неправильно.
В следующих ситуациях проверьте автомобиль у дилера Toyota.
 - Датчик или окружающая его зона подверглись сильному удару.
 - Если окружающая зона датчика поцарапана или смята, или их часть отсоединилась.
- Не разбирайте датчик.
- Не устанавливайте на датчик или окружающую область аксессуары и не наклеивайте на них наклейки.
- Не модифицируйте датчик или окружающую зону на бампере.
- Не красьте задний бампер в какой-либо цвет, кроме официального цвета Toyota.

Система BSM

Система BSM использует радарные датчики для обнаружения автомобилей, находящихся в соответствующей полосе движения в зоне, которая не отражается в наружных зеркалах заднего вида (мертвая зона), и предупреждает водителя о присутствии автомобиля с помощью индикатора в наружных зеркалах заднего вида.

Зоны обнаружения системы BSM

Зоны, в которых могут быть обнаружены транспортные средства, представлены ниже.

Доступный диапазон обнаружения достигает:

- ① Приблизительно 3,5 м (м) сбоку автомобиля
Первые 0,5 м (м) со стороны автомобиля, которая не находится в зоне обнаружения
- ② Приблизительно 3 м (м) от заднего бампера
- ③ Приблизительно 1 м (м) перед задним бампером

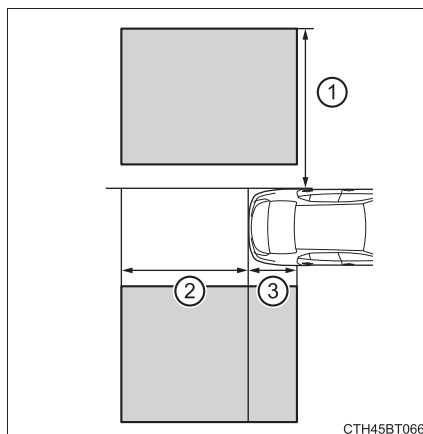

СТН45ВТ066



ПРЕДУПРЕЖДЕНИЕ

■ Предостережения, касающиеся использования системы

Водитель несет исключительную ответственность за безопасное вождение. Всегда двигайтесь на автомобиле осторожно, следя за окружающей обстановкой.

Система BSM - это дополнительная система, которая предупреждает водителя, что в мертвой зоне находится автомобиль. Не следует чрезмерно полагаться на систему BSM. Система не может определить, безопасно ли перестраиваться в другую полосу; поэтому если водитель чрезмерно полагается на нее, возникает опасность серьезных или смертельных травм.

В зависимости от условий система может работать неправильно. Поэтому требуется визуальная проверка безопасности ситуации самим водителем.

■ Система BSM готова к работе, когда

- Система BSM включена
- Скорость автомобиля превышает приблизительно 16 km/h (км/ч).

■ Система BSM обнаружит транспортное средство, когда

- Автомобиль на соседней полосе обгоняет ваш автомобиль.
- Другой автомобиль входит в зону обнаружения при перестроении.

■ Условия, при которых система BSM не обнаружит транспортное средство

Система BSM не предназначена для обнаружения следующих типов транспортных средств и/или объектов:

- Небольшие мотоциклы, велосипеды, пешеходы и т.д.*
- Транспортные средства, движущиеся в противоположном направлении
- Ограждения, стены, знаки, припаркованные автомобили и аналогичные неподвижные объекты*
- Следование за транспортными средствами, движущимися по той же полосе*
- Транспортные средства, движущиеся через 2 полосы от вашего автомобиля*

*: В зависимости от условий может произойти обнаружение транспортного средства и/или объекта.

■ Условия, при которых система BSM может работать неправильно

- Система BSM может неправильно обнаружить транспортные средства при следующих условиях:
 - Когда датчик не выровнен из-за сильного удара об окружающую его зону
 - При плохой погоде, например, в сильный дождь, туман, снег и т.д.
 - Если к заднему бамперу прилип снег или грязь и т.д.
 - Во время движения по дорогам, мокрым из-за дождя, подтопленным водой, покрытым снегом и т.д.
 - Когда существует значительная разница между скоростью вашего автомобиля и скоростью автомобиля, входящего в зону обнаружения
 - Когда автомобиль находится в зоне обнаружения с момента остановки и остается в зоне обнаружения, когда ваш автомобиль увеличивает скорость
 - Во время движения вверх или вниз по нескольким подряд крутым склонам, например, по горам, яме на дороге и т.д.
 - При движении по дорогам с крутыми поворотами, несколькими подряд поворотами или с неровной поверхностью
 - При приближении нескольких автомобилей с малым зазором между каждым автомобилем
 - Когда полосы движения широкие, и автомобиль на следующей полосе находится далеко от вашего автомобиля
 - Когда автомобиль, входящий в зону обнаружения, движется со скоростью приблизительно такой же, как ваш автомобиль
 - Когда существует значительная разница между высотой вашего автомобиля и транспортным средством, входящим в зону обнаружения
 - Непосредственно после включения системы BSM

- Случаи ненужного обнаружения системой BSM транспортных средств и/или объектов могут участиться при следующих условиях:
 - Когда датчик не выровнен из-за сильного удара об окружающую его зону
 - Когда имеется только короткое расстояние между вашим автомобилем и ограждением, стеной и т.д.
 - Когда имеется только короткое расстояние между вашим автомобилем и следующим автомобилем
 - Когда полосы узкие, а автомобиль, движущийся через 2 полосы от вашего автомобиля, входит в зону обнаружения
 - Когда сзади автомобиля установлено крепление для велосипедов

BSM (система контроля мертвых зон)*^{1, 2}

Система контроля мертвых зон - это система, использующая задние боковые радарные датчики, установленные внутри заднего бампера слева и справа, чтобы помочь водителю при проверке безопасности во время перестроения.

Компоненты системы

- ① Многофункциональный информационный дисплей
Включение/выключение системы BSM. (→стр. 412)

- ② Индикаторы в наружных зеркалах заднего вида

Когда автомобиль обнаруживается в мертвой зоне наружных зеркал заднего вида или быстро приближается к мертвой зоне сзади, индикатор в наружном зеркале заднего вида со стороны обнаружения загорится. Если рычаг переключателя указателей поворота переключается в сторону обнаружения, индикатор в наружном зеркале заднего вида мигает.

- ③ Индикатор “BSM”

Когда система BSM включена, загорится индикатор.

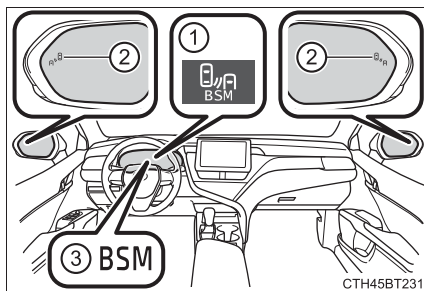







*¹: При наличии

*²: Кроме России, Казахстана, Кыргызстана и Армении

Включение/выключение системы BSM

▶ Автомобили с 4,2-дюймовым многофункциональным информационным дисплеем



1 Нажмите  /  на переключателях управления приборами, выберите .



2 Нажмите  /  на переключателях управления приборами, выберите .

3 Нажмите  на переключателе управления приборами.

При каждом нажатии на  функция включается/выключается.

▶ Автомобили с 7-дюймовым многофункциональным информационным дисплеем



1 Нажмите  /  на переключателях управления приборами, выберите .

2 Нажмите  /  на переключателях управления приборами, выберите .

3 Нажмите  на переключателе управления приборами.

При каждом нажатии на  функция включается/выключается.

Настройка яркости индикаторов в наружных зеркалах заднего вида

Яркость индикаторов в наружных зеркалах заднего вида можно изменить на  (4,2-дюймовый дисплей) или  (7-дюймовый дисплей) (→стр. 142, 160) многофункционального информационного дисплея.

■ Видимость индикаторов в наружных зеркалах заднего вида

При сильном солнечном свете индикаторы в наружных зеркалах заднего вида, возможно, будет сложно увидеть.

■ Когда “Система BSM недоступна” отображается на многофункциональном информационном дисплее

Лед, снег, грязь и т.д. могла попасть на область вокруг датчиков на заднем бампере. (→стр. 413)

Должно восстановиться нормальное функционирование системы после удаления льда, снега, грязи и т.д. с заднего бампера.

Кроме того, датчики могут работать неправильно при движении в условиях сильной жары или холода.

■ Когда имеется неисправность системы контроля мертвых зон

Если обнаружена неисправность системы по какой-либо следующей причине, отобразится предупреждающее сообщение:

- Неисправность датчиков
- Датчики загрязнились
- Наружная температура чрезвычайно высокая или низкая
- Напряжение датчика аномальное

⚠ ПРЕДУПРЕЖДЕНИЕ**■ Уход за радарным датчиком**

По одному датчику системы контроля мертвых зон установлено слева и справа в заднем бампере автомобиля соответственно. Соблюдайте следующие меры для обеспечения правильной работы системы контроля мертвых зон.

- Всегда поддерживайте датчик и окружающую область на бампере в чистоте. Если датчик или окружающая его зона на заднем бампере грязная или покрыта снегом, система контроля мертвых зон может не работать, будет отображаться предупреждающее сообщение (→стр. 413).

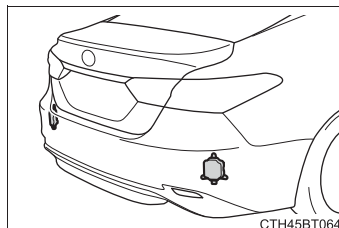

В этой ситуации удалите грязь или снег и совершите поездку на автомобиле при рабочих условиях системы BSM (→стр. 423) длительностью приблизительно 10 минут.

Если предупреждающее сообщение не исчезает, проверьте автомобиль у дилера Toyota

- Не подвергайте датчик или окружающую его зону на заднем бампере сильным ударам.

Если датчик смещается даже немного из своего положения, система может быть неисправна, и автомобили могут обнаруживаться неправильно.

В следующих ситуациях проверьте автомобиль у дилера Toyota.

- Датчик или окружающая его зона подверглись сильному удару.
 - Если окружающая зона датчика поцарапана или смята, или их часть отсоединилась.
- Не разбирайте датчик.
 - Не устанавливайте на датчик или окружающую область аксессуары и не наклеивайте на них наклейки.
 - Не модифицируйте датчик или окружающую зону на бампере.
 - Не красьте задний бампер в какой-либо цвет, кроме официального цвета Toyota.

Система BSM

Система BSM использует радарные датчики для обнаружения автомобилей, движущихся за вами по соответствующей полосе движения в зоне, которая обычно не отражается в наружных зеркалах заднего вида (мертвая зона), и предупреждает водителя о присутствии таких автомобилей с помощью индикаторов в наружных зеркалах заднего вида.

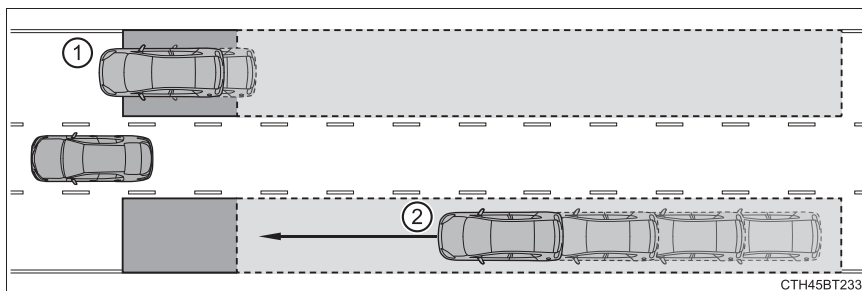

- ① Транспортные средства, движущиеся в зонах, которые не видны в наружных зеркалах заднего вида (мертвые зоны)
- ② Автомобили, быстро приближающиеся сзади, из зон, которые не видны в наружных зеркалах заднего вида (мертвые зоны)

Зоны обнаружения системы BSM

Зоны, в которых могут быть обнаружены транспортные средства, представлены ниже.

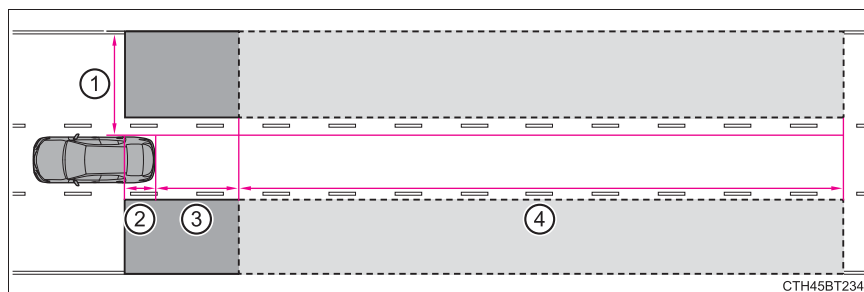

Доступный диапазон обнаружения достигает:

- ① Приблизительно от 0,5 м (м) до 3,5 м (м) с любой стороны автомобиля
Зона между боковой стороной автомобиля и 0,5 м (м) сбоку автомобиля не может быть обнаружена
- ② Приблизительно 1 м (м) перед задним бампером
- ③ Приблизительно 3 м (м) от заднего бампера
- ④ Приблизительно от 3 м (м) до 60 м (м) от заднего бампера

Чем больше разница скорости между вашим автомобилем и обнаруженным транспортным средством, тем дальше будет обнаруживаться транспортное средство, вызывая горение или мигание индикатора в наружном зеркале заднего вида

ПРЕДУПРЕЖДЕНИЕ

■ Предостережения, касающиеся использования системы

Водитель несет исключительную ответственность за безопасное вождение. Всегда двигайтесь на автомобиле осторожно, следя за окружающей обстановкой.

Система BSM - это дополнительная система, которая предупреждает водителя, что в мертвой зоне находится автомобиль. Не следует чрезмерно полагаться на систему BSM. Система не может определить, безопасно ли перестраиваться в другую полосу; поэтому если водитель чрезмерно полагается на нее, возникает опасность серьезных или смертельных травм.

В зависимости от условий система может работать неправильно. Поэтому требуется визуальная проверка безопасности ситуации самим водителем.

■ Система BSM готова к работе, когда

- Система BSM включена
- Скорость автомобиля превышает приблизительно 16 км/ч (км/ч).

■ Система BSM обнаружит транспортное средство, когда

- Автомобиль на соседней полосе обгоняет ваш автомобиль.
- Ваш автомобиль медленно обгоняет транспортное средство, которое медленно движется по соседней полосе.
- Другой автомобиль входит в зону обнаружения при перестроении.

■ Условия, при которых система BSM не обнаружит транспортное средство

Система BSM не предназначена для обнаружения следующих типов транспортных средств и/или объектов:

- Небольшие мотоциклы, велосипеды, пешеходы и т.д.*
- Транспортные средства, движущиеся в противоположном направлении
- Ограждения, стены, знаки, припаркованные автомобили и аналогичные неподвижные объекты*
- Следование за транспортными средствами, движущимися по той же полосе*
- Транспортные средства, движущиеся через 2 полосы от вашего автомобиля*
- Транспортные средства, которые ваш автомобиль быстро обгоняет

*: В зависимости от условий может произойти обнаружение транспортного средства и/или объекта.

■ Условия, при которых система BSM может работать неправильно

- Система BSM может неправильно обнаружить транспортные средства при следующих условиях:
 - Когда датчик не выровнен из-за сильного удара об окружающую его зону
 - При движении по дороге с влажной поверхностью из-за стоячей воды в плохую погоду, например, во время сильного дождя, снегопада или тумана
 - Когда грязь, снег, лед, наклейка и т.д. закрывает датчик или окружающую зону на заднем бампере
 - Когда существует значительная разница между скоростью вашего автомобиля и скоростью автомобиля, входящего в зону обнаружения
 - Когда автомобиль находится в зоне обнаружения с момента остановки и остается в зоне обнаружения, когда ваш автомобиль увеличивает скорость
 - Во время движения вверх или вниз по нескольким подряд крутым склонам, например, по горам, яме на дороге и т.д.
 - При движении по дорогам с крутыми поворотами, несколькими подряд поворотами или с неровной поверхностью
 - При приближении нескольких автомобилей с малым зазором между каждым автомобилем
 - Когда полосы движения автомобилей широкие, или когда при движении по краю полосы движения автомобиль в соседней полосе движения находится далеко от вашего автомобиля
 - Когда автомобиль, входящий в зону обнаружения, движется со скоростью приблизительно такой же, как ваш автомобиль
 - Когда существует значительная разница между высотой вашего автомобиля и транспортным средством, входящим в зону обнаружения
 - Непосредственно после включения системы BSM
- Случаи ненужного обнаружения системой BSM транспортных средств и/или объектов могут участиться при следующих условиях:
 - Когда датчик не выровнен из-за сильного удара об окружающую его зону
 - Когда расстояние между вашим автомобилем и отбойником, стеной и т.д., входящим в зону обнаружения, короткое
 - Когда имеется только короткое расстояние между вашим автомобилем и следующим автомобилем
 - Когда полосы движения автомобилей узкие, или при движении по краю полосы движения в то время, как транспортное средство из других полос, кроме смежной, входит в зону обнаружения
 - Когда сзади автомобиля установлено крепление для велосипедов
 - Во время движения вверх и вниз по нескольким подряд крутым склонам, например, по холмам, впадинам на дороге и т.д.
 - При движении по дорогам с крутыми поворотами, несколькими подряд поворотами или с неровной поверхностью

Датчик системы помощи при парковке Toyota*

При выполнении парковки или маневрирования в гараже расстояние от автомобиля до находящихся поблизости предметов измеряется датчиками и отображается на многофункциональном информационном дисплее, также звучит зуммер. При использовании этой системы всегда контролируйте обстановку вокруг автомобиля.





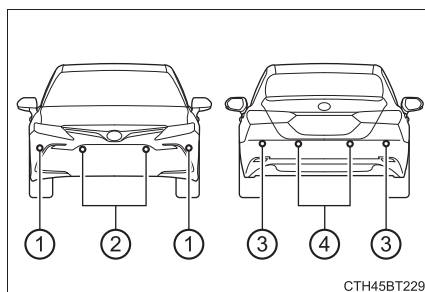

Типы датчиков

- ① Передние угловые датчики
- ② Передние центральные датчики (при наличии)
- ③ Задние угловые датчики
- ④ Задние центральные датчики (при наличии)



Включение/выключение датчика системы помощи при парковке Toyota







▶ Автомобили с 4,2-дюймовым многофункциональным информационным дисплеем

- 1 Нажмите  /  на переключателях управления приборами, выберите .
- 2 Нажмите  /  на переключателях управления приборами, выберите .
- 3 Нажмите  на переключателе управления приборами.

Когда функция датчика системы помощи при парковке Toyota отключена, загорается индикатор OFF датчика системы помощи при парковке Toyota (→стр. 127).

Для повторного включения системы выберите  на многофункциональном информационном дисплее, выберите  и затем включите ее.

Когда система выключена, она останется выключенной, даже если запуска двигателя поворачивается в режим IGNITION ON после выключения замка запуска двигателя.

- 1 Нажмите  /  на переключателях управления приборами, выберите .
- 2 Нажмите  /  на переключателях управления приборами, выберите .
- 3 Нажмите  на переключателе управления приборами.

Когда функция датчика системы помощи при парковке Toyota отключена, загорается индикатор OFF датчика системы помощи при парковке Toyota (→стр. 127).

Для повторного включения системы выберите  на многофункциональном информационном дисплее, выберите  и затем включите ее.

Когда система выключена, она останется выключенной, даже если запуска двигателя поворачивается в режим IGNITION ON после выключения замка запуска двигателя.

Дисплей

Когда датчики обнаруживают объект, следующие показания информируют водителя о положении и расстоянии до объекта.

- ① Функционирование передних угловых датчиков
- ② Функционирование передних центральных датчиков (при наличии)
- ③ Функционирование задних угловых датчиков
- ④ Функционирование задних центральных датчиков (при наличии)

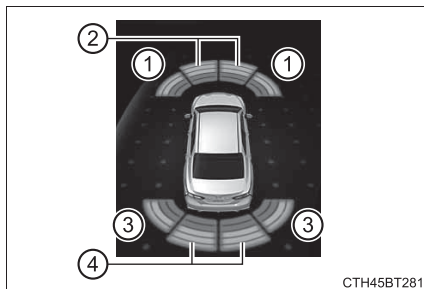

■ Выключение звука предупреждающего зуммера

- Для выключения звука зуммера

Звук зуммера можно временно выключить, нажав на  на переключателях управления приборами, пока сведения об обнаружении объекта отображаются на многофункциональном информационном дисплее.







- Для включения звука

Выключение звука будет отменяться автоматически в следующих ситуациях.

- Когда изменяется включенная передача
- Когда скорость автомобиля превышает определенное значение.
- Когда датчик системы помощи при парковке Toyota выключается один раз и снова включается
- Когда замок запуска двигателя выключается один раз и снова поворачивается в режим IGNITION ON
- Когда датчик неисправен

Показания обнаружения датчика, расстояние до объекта (автомобили без системы вспомогательного торможения при парковке)

■ Отображение расстояния

Дисплей	Приблизительное расстояние до объекта	
	Задний центральный датчик (при наличии)	Передний и задний угловой датчик
	Далеко	—
	150 см (см) - 60 см (см)	—
	60 см (см) - 45 см (см)	Передний угловой датчик: 50 см (см) - 42,5 см (см) Задний угловой датчик: 60 см (см) - 45 см (см)
	45 см (см) - 35 см (см)	Передний угловой датчик: 42,5 см (см) - 35 см (см) Задний угловой датчик: 45 см (см) - 35 см (см)
	35 см (см) - 28 см (см)	35 см (см) - 28 см (см)
	Менее 28 см (см)	Менее 28 см (см)
	Близко	

■ Работа зуммера и расстояние до объекта

Зуммер звучит при работе датчиков.

- По мере приближения автомобиля к объекту зуммер звучит чаще. Когда автомобиль находится на следующем расстоянии от объекта, зуммер звучит непрерывно: Приблизительно 35 см (см).
- Когда одновременно обнаружено 2 объекта или более, система зуммера реагирует на ближайший из них. Если одно или оба препятствия будут в пределах указанных выше расстояний, раздастся длительный звуковой сигнал, за которым последуют короткие сигналы.

Рабочий диапазон датчиков (автомобили без системы вспомогательного торможения при парковке)

- ① Приблизительно 150 см (см) (при наличии)
- ② Приблизительно 50 см (см)
- ③ Приблизительно 60 см (см)





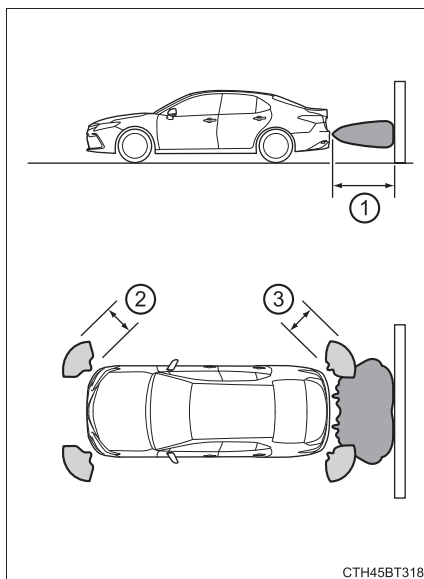

На схеме изображен рабочий диапазон датчиков. Обратите внимание, что датчики могут не обнаружить объекты в чрезмерной близости от автомобиля.

Диапазон датчиков может изменяться в зависимости от формы объектов и т.д.



Показания обнаружения датчика, расстояние до объекта (автомобили с системой вспомогательного торможения при парковке)

■ **Отображение расстояния**

Дисплей	Приблизительное расстояние до объекта		
		Передний и задний центральный датчик	Передний и задний угловой датчик
	<p>Далеко</p>  <p>Близко</p>	Передний датчик: 100 см (см) - 60 см (см) Задний датчик: 150 см (см) - 60 см (см)	—
		60 см (см) - 45 см (см)	60 см (см) - 45 см (см)
		45 см (см) - 30 см (см)	45 см (см) - 30 см (см)
		30 см (см) - 15 см (см)	30 см (см) - 15 см (см)
		Менее 15 см (см)	Менее 15 см (см)

■ Действие зуммера и расстояние до объекта

Зуммер звучит при работе датчиков.

- По мере приближения автомобиля к объекту зуммер звучит чаще. Когда автомобиль находится на следующем расстоянии от объекта, зуммер звучит непрерывно: Приблизительно 30 см (см).
- Когда одновременно обнаружено 2 объекта или более, система зуммера реагирует на ближайший из них. Если одно или оба препятствия будут в пределах указанных выше расстояний, раздастся длительный звуковой сигнал, за которым последуют короткие сигналы.
- Функция автоматического выключения звука зуммера
После начала звучания зуммера, если расстояние между автомобилем и обнаруженным объектом не сокращается, звук зуммера будет выключен автоматически.
(Однако, если расстояние между автомобилем и объектом составляет 30 см (см) или менее, эта функция не будет работать).

Рабочий диапазон датчиков (автомобили с системой вспомогательного торможения при парковке)

- ① Приблизительно 100 см (см)
- ② Приблизительно 150 см (см)
- ③ Приблизительно 60 см (см)

На схеме изображен рабочий диапазон датчиков. Обратите внимание, что датчики могут не обнаружить объекты в чрезмерной близости от автомобиля.

Диапазон датчиков может изменяться в зависимости от формы объектов и т.д.

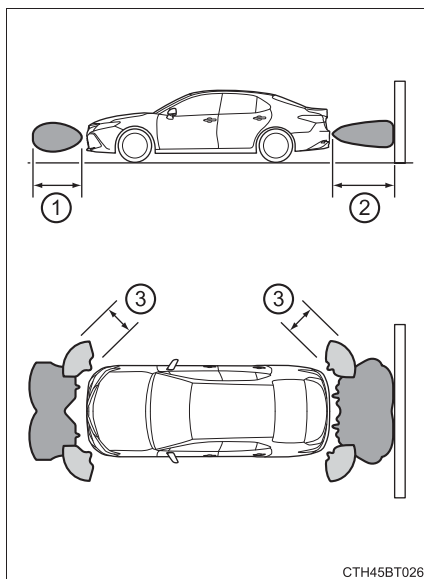

СТН45ВТ026

Изменение громкости звучания зуммера

Громкость зуммера можно изменить на многофункциональном информационном дисплее (→стр. 142, 162), когда замок запуска двигателя находится в режиме IGNITION ON.

■ Датчик системы помощи при парковке Toyota можно использовать, когда

- Замок запуска двигателя находится в режиме IGNITION ON.
- Функция датчика системы помощи при парковке Toyota включена.
- Скорость автомобиля составляет примерно менее 10 km/h (км/ч).
- Рычаг переключения передач находится в любом положении, кроме P.

■ Информация об обнаружении препятствий датчиками

- Зоны обнаружения датчиков ограничены участками вокруг бампера автомобиля.
- В зависимости от формы объекта и других факторов расстояние обнаружения может сократиться или обнаружение может быть невозможным.
- Объекты могут не обнаруживаться, если они находятся слишком близко к датчику.
- Это приведет к краткосрочной задержке между обнаружением объекта и отображением. Даже при низкой скорости объект может появиться в зонах обнаружения датчика до появления изображения на дисплее и звучания зуммера.
- Звуковой сигнал может быть плохо слышен из-за громко работающей аудиосистемы или шума потока воздуха системы кондиционирования воздуха.

■ Если “Система помощи при парковке недоступна Очистите датчик системы помощи при парковке” отображается на многофункциональном информационном дисплее

Датчик может быть загрязнен или покрыт снегом или льдом. В этом случае, если выполняется очистка датчика, система должна вернуться в нормальный режим работы.

Кроме того, из-за замерзания второго датчика при низких температурах может появиться показание о неисправности, либо объект может не обнаруживаться. Если датчик оттаивает, система должна вернуться в обычный режим работы.

■ Если сообщение “Система помощи при парковке недоступна” отображается на многофункциональном информационном дисплее

Вода может непрерывно стекать по поверхности датчика, например, в сильный дождь. Когда система определяет, что он исправен, восстанавливается нормальная работа системы.

**ПРЕДУПРЕЖДЕНИЕ****■ При использовании датчика системы помощи при парковке Toyota**

Соблюдайте следующие меры предосторожности.

Пренебрежение ими может привести к небезопасному вождению и может стать причиной аварии.

- Не используйте датчик на скорости выше 10 km/h (км/ч).
- Зоны обнаружения датчиков и время реакции ограничены. При движении вперед или назад убедитесь, что зоны вокруг автомобиля (особенно сбоку автомобиля) безопасны, и ведите автомобиль медленно, пользуясь педалью тормоза для управления скоростью автомобиля.
- Не устанавливайте аксессуары в зоне обнаружения датчиков.
- Зона непосредственно под бамперами не обнаруживается. Узкие стойки или низкие объекты, которые датчик может не обнаружить при приближении, даже если они уже были обнаружены ранее.

 ПРЕДУПРЕЖДЕНИЕ

■ Датчики

Некоторые состояния автомобиля и окружающие условия могут влиять на способность датчика правильно обнаруживать объект. Ниже перечислены конкретные случаи, при которых это может произойти.

- Датчик покрыт грязью, снегом или льдом. (Очистка датчиков устранил эту проблему).
- Датчик замерз. (Оттаивание этой области устранил проблему).
В особенно холодную погоду, если датчик замерз, на экране может отображаться необычное изображение, или объекты могут не обнаруживаться.
- Датчик чем-нибудь закрыт.
- Автомобиль сильно наклонен на одну сторону.
- Движение по очень неровной дороге, по наклонной поверхности, гравию или траве.
- Близость автомобиля к источникам сильного шума, вырабатывающим ультразвуковые волны, таким как звуковые сигналы автомобилей, двигатели мотоциклов, пневмотормоза больших автомобилей и др.
- Вблизи автомобиля находятся другие автомобили, оборудованные парковочными датчиками.
- Датчик покрыт слоем водяной пыли или идет сильный дождь.
- Датчик заливается водой на затопленной дороге.
- Автомобиль оборудован брызговиком, беспроводной антенной или противотуманными фарами.
- Бампер или датчик подверглись сильному удару.
- Автомобиль приближается к высокому или изогнутому бордюру.
- Рабочий диапазон сокращается из-за наличия такого объекта, как знак.
- При ярком солнечном свете или сильном морозе.
- Зона непосредственно под бамперами не обнаруживается.
- Если объекты находятся слишком близко к датчику.
- Установлена неоригинальная подвеска Toyota (заниженная подвеска и т.д.).
- Установлен регистрационный знак с подсветкой.

В дополнение к приведенным выше примерам имеются отдельные исключения, в которых объекты из-за формы, свойств и т.п. могут расцениваться датчиком как находящиеся ближе, чем на самом деле.

 ПРЕДУПРЕЖДЕНИЕ**■ Объекты, которые могут обнаруживаться неправильно**

Форма объекта может помешать датчику обнаружить его. Особое внимание уделите следующим объектам:

- Провода, изгороди, тросы и т.д.
- Вата, снег и другие материалы, которые могут поглощать звуковые волны
- Объекты с острыми углами
- Низкие объекты
- Высокие объекты с верхними секциями, выступающими наружу в направлении вашего автомобиля
- Люди могут не обнаруживаться, если они носят определенный тип одежды.

■ При использовании датчика системы помощи при парковке Toyota

В следующих ситуациях система может работать неправильно из-за неисправности датчиков и т.д. Проверьте автомобиль у дилера Toyota.

- Рабочие показания датчика системы помощи при парковке Toyota мигают, и звучит зуммер при отсутствии объектов.
- Если зона вокруг датчика сталкивается с чем-либо или подвергся сильному удару.
- Если бампер с чем-то сталкивается.
- Если показание на дисплее отображается непрерывно, без звукового сигнала, кроме случаев выключения звука зуммера.
- Если возникает ошибка дисплея, сначала проверьте датчик.
Если возникают ошибки даже при отсутствии льда, снега или грязи на датчике, возможно, датчик неисправен.

■ Примечания касательно мойки автомобиля

Следите за тем, чтобы на область датчика не попадали сильные струи воды или пара.

Это может привести к неисправности датчика.

- При использовании мойки высокого давления для мытья автомобиля не направляйте струю непосредственно на датчик, т.к. это может вызвать его неисправность.
- При использовании пара для очистки автомобиля не направляйте струю пара слишком близко к датчикам, т.к. это может привести к неисправности датчика.
- При использовании автоматической автомобильной мойкой отключайте датчик системы помощи при парковке Toyota

Система RCTA (система предупреждения о пересечении потока сзади)*

Система RCTA использует задние боковые датчики системы BSM, установленные за задним бампером. Эта система предназначена для помощи водителю контролировать участки, сложные для обзора, при движении задним ходом.

Компоненты системы

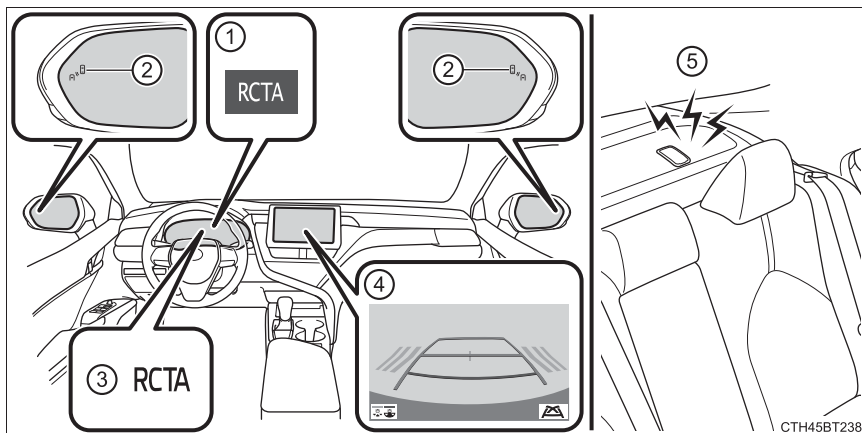

- ① Многофункциональный информационный дисплей
Включение/выключение системы RCTA. (→стр. 437)
- ② Индикаторы в наружных зеркалах заднего вида
Когда обнаруживается автомобиль, приближающийся сзади справа или слева, индикаторы в наружных зеркалах заднего вида начнут мигать.
- ③ Индикатор “RCTA”
Когда система RCTA включена, загорится индикатор.
- ④ Экран аудиосистемы
Если обнаруживается, что автомобиль приближается справа или слева сзади автомобиля, значок системы RCTA (→стр. 439) для стороны обнаружения будет отображаться на дисплее. На этой иллюстрации представлен пример, когда автомобиль приближается с обеих сторон автомобиля.



*: При наличии



⑤ Зуммер системы RCTA

Когда обнаруживается автомобиль, приближающийся сзади справа или слева, прозвучит зуммер из-под заднего сиденья.

Включение/выключение системы RCTA

▶ Автомобили с 4,2-дюймовым многофункциональным информационным дисплеем



1 Нажмите  /  на переключателях управления приборами, выберите .



2 Нажмите  /  на переключателях управления приборами, выберите .

3 Нажмите  на переключателе управления приборами.

При каждом нажатии на  функция включается/выключается.

▶ Автомобили с 7-дюймовым многофункциональным информационным дисплеем



1 Нажмите  /  на переключателях управления приборами, выберите .

2 Нажмите  /  на переключателях управления приборами, выберите .

3 Нажмите  на переключателе управления приборами.

При каждом нажатии на  функция включается/выключается.

Настройка громкости зуммера

Громкость зуммера системы RCTA можно изменить на  (4,2-дюймовый дисплей) или  (7-дюймовый дисплей) (→стр. 142, 161) многофункционального информационного дисплея.

■ Видимость индикаторов в наружных зеркалах заднего вида

При сильном солнечном свете индикаторы в наружных зеркалах заднего вида, возможно, будет сложно увидеть.

■ Слышимость зуммера системы RCTA

Функцию системы RCTA может быть трудно услышать из-за громкого шума, например, высокой громкости аудиосистемы.

■ Выключение звука предупреждающего зуммера

Звук зуммера можно временно выключить, нажав на  на переключателях управления приборами, пока сведения об обнаружении объекта отображаются на многофункциональном информационном дисплее.

■ Когда “Система RCTA недоступна” отображается на многофункциональном информационном дисплее

Лед, снег, грязь и т.д. могла попасть на область вокруг датчиков на заднем бампере. (→стр. 413)

Должно восстановиться нормальное функционирование системы после удаления льда, снега, грязи и т.д. с заднего бампера.

Кроме того, датчики могут работать неправильно при движении в условиях сильной жары или холода.

■ Задние боковые радарные датчики

→стр. 413

Система RCTA

Функции системы RCTA, когда автомобиль движется задним ходом. Она может обнаруживать другие автомобили, приближающиеся справа или слева от автомобиля. Она использует радарные датчики для предупреждения водителя о присутствии других автомобилей путем включения мигающего режима индикаторов в наружных зеркалах заднего вида и звучания зуммера.

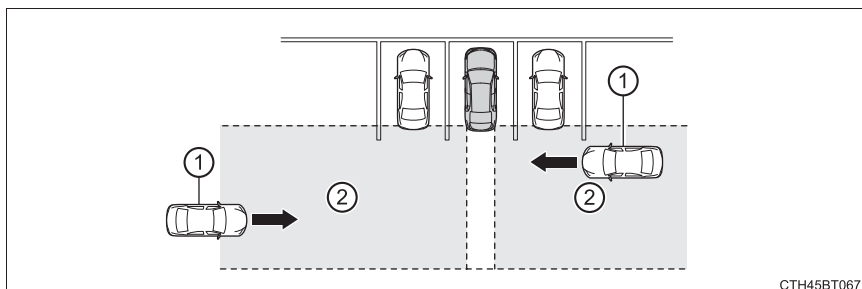

СТН45ВТ067

- ① Приближающиеся транспортные средства ② Зоны обнаружения

■ Отображение значка RCTA (при наличии)

Когда обнаруживается, что автомобиль приближается справа или слева сзади автомобиля, на экране аудиосистемы будет отображаться следующее.

Система помощи при парковке Toyota	Система панорамного обзора	Содержание
		Автомобиль приближается слева или справа сзади автомобиля

**ПРЕДУПРЕЖДЕНИЕ****■ Предостережения, касающиеся использования системы**

Водитель несет исключительную ответственность за безопасное вождение. Всегда двигайтесь на автомобиле осторожно, следя за окружающей обстановкой.

Функция системы предназначена только для помощи и не заменяет собой аккуратного вождения. Водитель должен соблюдать осторожность при движении задним ходом даже при использовании функции системы RCTA. Водитель должен самостоятельно проверить обстановку сзади автомобиля и убедиться в отсутствии пешеходов, других автомобилей и т.д., прежде чем начинать движение задним ходом. Пренебрежение этими мерами может привести к серьезной травме или смерти.

В зависимости от условий система может работать неправильно. Поэтому требуется визуальная проверка безопасности ситуации самим водителем.

Зоны обнаружения системы RCTA

Зоны, в которых могут быть обнаружены транспортные средства, представлены ниже.

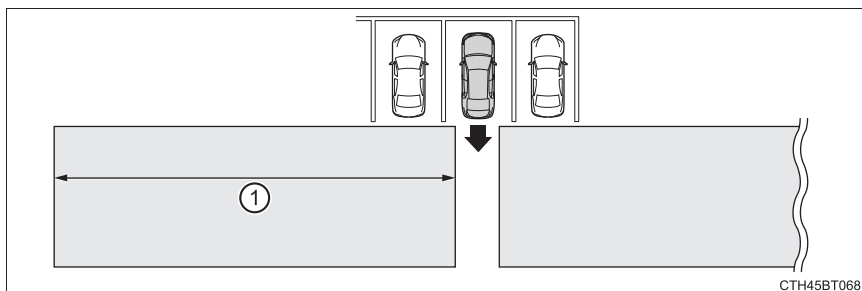

Для предоставления водителю более подходящего времени для реакции зуммер может предупредить о более быстром приближении автомобилей с большего расстояния.

Пример:

Приближающееся транспортное средство	Скорость	① Приблизительное расстояние для предупреждения
Быстрая	28 км/ч (км/ч)	20 м (м)
Медленно	8 км/ч (км/ч)	5,5 м (м)

■ Система RCTA готова к работе, когда

- Автомобили без интеллектуальной системы доступа и пуска без ключа: Замок запуска двигателя находится в положении "ON".
Автомобили с интеллектуальной системой доступа и пуска без ключа: Замок запуска двигателя находится в режиме IGNITION ON.
- Система RCTA включена.
- Рычаг переключения передач находится в положении R.
- Скорость автомобиля составляет приблизительно 8 км/ч (км/ч) или менее.
- Скорость приближающегося автомобиля составляет приблизительно от 8 км/ч (км/ч) до 28 км/ч (км/ч).

■ Условия, при которых система RCTA не обнаружит автомобиль

Система RCTA не предназначена для обнаружения следующих типов транспортных средств и/или объектов:

- Небольшие мотоциклы, велосипеды, пешеходы и т.д.*
- Транспортные средства, приближающиеся непосредственно сзади
- Ограждения, стены, знаки, припаркованные автомобили и аналогичные неподвижные объекты*
- Транспортные средства, движущиеся в направлении от вашего автомобиля
- Транспортные средства, приближающиеся от парковочных мест рядом с вашим автомобилем*
- Автомобили, двигающиеся задним ходом к парковочному месту рядом с вашим автомобилем*

*: В зависимости от условий может произойти обнаружение транспортного средства и/или объекта.

■ Условия, при которых система RCTA может работать неправильно

- Функция системы RCTA обнаружит автомобили неправильно в следующих условиях:
 - Когда датчик не выровнен из-за сильного удара об окружающую его зону
 - Если к заднему бамперу прилип снег или грязь и т.д.
 - При плохой погоде, например, в сильный дождь, туман, снег и т.д.
 - Когда несколько автомобилей приближаются непрерывно
 - Малый угол парковки
 - Когда автомобиль приближается на высокой скорости
 - При парковке на крутом склоне, например, на холмах, в яме на дороге и т.д.
 - Непосредственно после включения системы RCTA
 - Непосредственно после пуска двигателя с включенной системой RCTA.
- Транспортные средства, которые датчики не могут обнаружить из-за препятствий

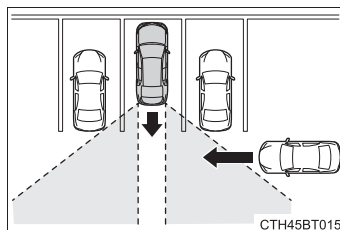

- Когда сзади автомобиля установлено крепление для велосипедов

- Случаи ненужного обнаружения системой RCTA транспортных средств и/или объектов могут участиться в следующих ситуациях:
 - Когда транспортное средство проезжает сбоку вашего автомобиля
 - Когда парковочное место выходит на улицу, и по улице движутся автомобили

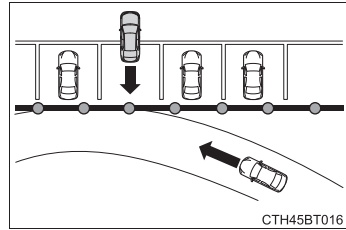

- Когда расстояние между вашим автомобилем и металлическими объектами, такими как отбойник, стена, знак или припаркованный автомобиль, которые могут отражать электрические волны к задней части автомобиля, короткое

Система обнаружения с помощью задней камеры*



Когда автомобиль движется задним ходом, система обнаружения с помощью задней камеры может обнаруживать пешеходов в зоне обнаружения сзади автомобиля. Если обнаруживается пешеход, зуммер будет звучать, и значок будет отображаться на экране аудиосистемы, чтобы предупредить водителя о наличии пешехода.

Дисплей

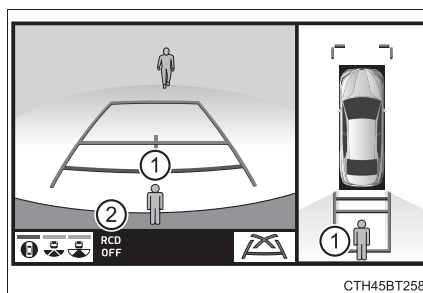
- ① Значок обнаружения пешеходов
Отображается автоматически, когда обнаруживается пешеход.
- ② Значок RCD OFF
Когда система RCD отключена, загорается значок RCD OFF.



Включение/выключение системы обнаружения с помощью задней камеры

- ① Нажмите \wedge / \vee на переключателях управления приборами, выберите .
- ② Нажмите \langle / \rangle на переключателях управления приборами, выберите **RCD**.
- ③ Нажмите  на переключателе управления приборами.
Когда система RCD отключена, загорается индикатор RCD OFF (→стр. 127).

*: При наличии

Когда обнаруживается пешеход

Если система обнаружения с помощью задней камеры обнаруживает пешехода в зоне обнаружения, зуммер и значок будут срабатывать, как показано в следующей таблице:

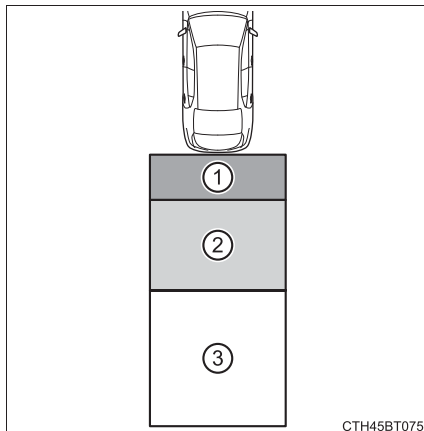

Зона	Зуммер	Значок
①	Звучит периодически	Мигает 3 раза, а затем горит непрерывно
②	Когда автомобиль стоит: Звучит 3 раза Когда автомобиль движется задним ходом: Звучит периодически	
③	Когда определяется, что пешеход войдет в зону ① в течение нескольких секунд: Звучит периодически	Когда определяется, что пешеход войдет в зону ① в течение нескольких секунд: Мигает 3 раза, а затем горит непрерывно

■ Система обнаружения с помощью задней камеры готова к работе, когда

Система обнаружения с помощью задней камеры готова к работе, когда выполнены следующие условия:

- Замок запуска двигателя находится в положении "ON" (автомобили без интеллектуальной системы доступа и пуска без ключа) или в режиме IGNITION ON (автомобили с интеллектуальной системой доступа и пуска без ключа).
- Система RCD включена.
- Рычаг переключения передач находится в положении R.

■ Настройка громкости зуммера

Громкость зуммера можно регулировать с помощью громкости зуммера RCTA на многофункциональном информационном дисплее. (→стр. 142, 161)

■ **Выключение звука предупреждающего зуммера**

Звук зуммера можно временно выключить, нажав на  на переключателях управления приборами, пока сведения об обнаружении объекта отображаются на многофункциональном информационном дисплее.

■ **Если сообщение “Обнаружение с помощью камеры заднего вида недоступно. Удалите грязь с камеры заднего вида.” отображается на многофункциональном информационном дисплее**

Объектив задней камеры может быть загрязнен или покрыт снегом или льдом. В таких случаях, если выполняется очистка объектива задней камеры, система должна вернуться в нормальный режим работы. (Может потребоваться проехать на автомобиле некоторое время, прежде чем восстановится нормальная работа системы).

■ **Если сообщение “Обнаружение с помощью камеры заднего вида недоступно” отображается на многофункциональном информационном дисплее**

● Если это сообщение отображается после отсоединения и повторного подключения аккумуляторной батареи, полностью поверните рулевое колесо влево, а затем вправо, когда автомобиль стоит на ровной поверхности.

● Если это сообщение отображается, только когда включена передача R, объектив задней камеры может быть загрязнен. Очистите объектив задней камеры.

■ **Ситуации, в которых возможна ненадлежащая работа системы**

● Некоторые пешеходы, такие как перечисленные ниже, могут быть не обнаружены системой обнаружения с помощью задней камеры, что мешает правильной работе системы:

- Приседающие пешеходы
- Лежащие пешеходы
- Бегущие пешеходы
- Пешеходы, внезапно входящие в зону обнаружения
- Пешеходы, едущие на велосипеде, скейтборде или другом легком транспортном средстве
- Пешеходы, носящие необычную одежду, например, маскарадный костюм
- Пешеходы, чье тело частично скрыто тележкой для товаров или другим предметом
- Пешеходы, скрытые темнотой, например, ночью

● В некоторых ситуациях, например, в перечисленных ниже, пешеходы могут быть не обнаружены системой обнаружения с помощью задней камеры, что мешает правильной работе системы:

- При движении задним ходом в плохую погоду (дождь, снег, туман и т.д.)
- Когда задняя камера закрыта (прилипла грязь, снег, лед и т.д.) или поцарапана
- Когда очень яркий свет, например, солнечный, или свет фар головного света другого транспортного средства светит непосредственно в заднюю камеру
- При движении задним ходом в месте, где окружающие условия освещения резко изменяются, например, при въезде или выезде из гаража или подземной парковки

- В некоторых ситуациях, например, в перечисленных ниже, система обнаружения с помощью задней камеры может срабатывать, даже несмотря на то, что в зоне обнаружения нет пешеходов.
 - Когда обнаруживается трехмерный объект, например, столб, дорожный конус, изгородь или припаркованный автомобиль
 - Когда обнаруживается движущийся объект, например, автомобиль или мотоцикл
 - При движении задним ходом в направлении движущихся объектов, например, флагов или луж, либо переносимых воздухом субстанций, например, дыма, пара, дождя или снега
 - Когда на дороге имеется рисунок из-за того, что дорожное покрытие изготовлено из булыжника или гравия, либо содержит трамвайные рельсы, следы ремонта, белые линии, пешеходные переходы или упавшие листья на поверхности
 - При движении задним ходом по металлическому покрытию (решетка), например, используемому для сточных канав
 - При движении задним ходом в направлении обочины или кочки на дороге
 - Когда объект отражается в луже или на мокрой дорожной поверхности
 - Когда на дороге имеются тени
 - При движении задним ходом над кочкой на дороге
 - Если автомобиль существенно наклонен, например, при перевозке тяжелого груза
 - При движении задним ходом в направлении подъема/склона
 - Если подвески была модифицирована или установлены шины размера, отличного от предписанного
 - Если задняя часть автомобиля поднята или опущена из-за перевозимого груза
 - Если электронный отсек, например, подсвечиваемый регистрационный номер или задний противотуманный фонарь, установлен рядом с задней камерой
 - Если защита бампера, например, дополнительная накладка, установлена на задний бампер
 - Если ориентация задней камеры изменилась из-за столкновения или другого удара, либо из-за снятия и установки
 - Если буксировочная проушина установлена сзади автомобиля
 - Когда задняя камера закрыта (прилипла грязь, снег, лед и т.д.) или поцарапана
 - Когда вода стекает по объективу задней камеры
 - Если в зоне обнаружения имеется проблесковый сигнал, например, лампы аварийной сигнализации другого автомобиля
- **Ситуации, когда система обнаружения с помощью задней камеры может испытывать трудности с обнаружением**
 - Если зуммер трудно услышать, если окружающий участок шумный, громкость аудиосистемы высокая, работает система кондиционирования воздуха и т.д.
 - Если температура в салоне крайне высокая или низкая, экран аудиосистемы может работать неправильно.

PKSB (система вспомогательного торможения при парковке)*

Система вспомогательного торможения при парковке состоит из следующих функций, которые срабатывают при движении с низкой скоростью или при движении задним ходом, например, во время парковки. Когда система определяет, что вероятность столкновения с обнаруженным объектом высокая, предупреждение информирует водителя о необходимости совершить маневр уклонения. Если система определяет, что вероятность столкновения с обнаруженным объектом крайне высока, автоматически применяется торможение для предотвращения столкновения или снижения ударного воздействия при столкновении.

Система PKSB (система вспомогательного торможения при парковке)

■ Система вспомогательного торможения при парковке (для неподвижных объектов)

Ультразвуковые датчики используются для обнаружения неподвижных объектов, например, стены, в зоне обнаружения во время движения на низкой скорости или при движении задним ходом. (→стр. 455)

■ Система вспомогательного торможения при парковке (для автомобилей, движущихся сзади)

Задние радарные датчики используются для обнаружения приближающихся транспортных средств в зоне обнаружения за автомобилем при движении задним ходом. (→стр. 464)

Типы датчиков

- ① Передние угловые датчики
- ② Передние центральные датчики
- ③ Задние угловые датчики
- ④ Задние центральные датчики

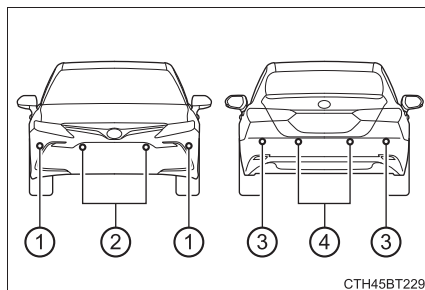

Включение/выключение системы вспомогательного торможения при парковке

Систему вспомогательного торможения при парковке можно включить/выключить на многофункциональном информационном дисплее. Все функции системы вспомогательного торможения при парковке (для неподвижных объектов и движущихся сзади транспортных средств) включаются/выключаются одновременно.

Используйте переключатели управления приборами, чтобы включить/выключить систему вспомогательного торможения при парковке.
(→стр. 140, 158)

- 1 Нажмите на переключателях управления приборами, выберите .
- 2 Нажмите на переключателях управления приборами, выберите .
- 3 Нажмите на переключателе управления приборами.
- 4 Выберите “Да” и нажмите .

Когда система вспомогательного торможения при парковке отключена, загорается индикатор PKSB OFF.

Для повторного включения системы, когда она отключена, выберите на многофункциональном информационном дисплее, выберите и затем “Вкл”. В случае отключения с использованием этого способа система не будет включаться повторно при выключении замка запуска двигателя и последующем его повороте в режим IGNITION ON.

Показания и зуммеры для управления ограничением мощности двигателя и тормозами

Если срабатывает управление ограничением мощности двигателя или управление тормозами, будет звучать зуммер и отображаться сообщение на многофункциональном информационном дисплее, чтобы предупредить водителя.

В зависимости от ситуации управление ограничением мощности двигателя будет срабатывать, чтобы либо ограничить ускорение, либо для ограничения мощности, насколько это возможно.

Управление	Ситуация	Многофункциональный информационный дисплей	Индикатор PKSB OFF	Зуммер
Управление ограничением мощности двигателя работает (ограничение ускорения)	Ускорение больше определенного уровня невозможно.	“Обнаружен объект. Реакция на педаль акселератора снижена.”	Не горит	Без звукового сигнала
Управление ограничением мощности двигателя работает (мощность ограничена насколько это возможно)	Требуется торможение сильнее обычного.	“ТОРМОЗИТЕ!”	Не горит	Краткий звуковой сигнал
Работает управление тормозами	Требуется экстренное торможение.			
Автомобиль остановлен системой (При нажатии на педаль акселератора)	Автомобиль был остановлен после срабатывания управления тормозами.	“Начинайте торможение”	Горит	Краткий звуковой сигнал
Автомобиль остановлен системой (Когда педаль акселератора не нажимается)	Автомобиль был остановлен после срабатывания управления тормозами.	“Тормозите”	Горит	Краткий звуковой сигнал

Система вспомогательного торможения при парковке

Если система вспомогательного торможения при парковке обнаруживает возможность столкновения с объектом, мощность двигателя будет ограничена, чтобы предотвратить любое увеличение скорости автомобиля. (Управление ограничением мощности двигателя: См. А ниже).

Кроме того, если педаль акселератора продолжает нажиматься, тормоза сработают автоматически, чтобы снизить скорость автомобиля. (Управление тормозами: См. В ниже).

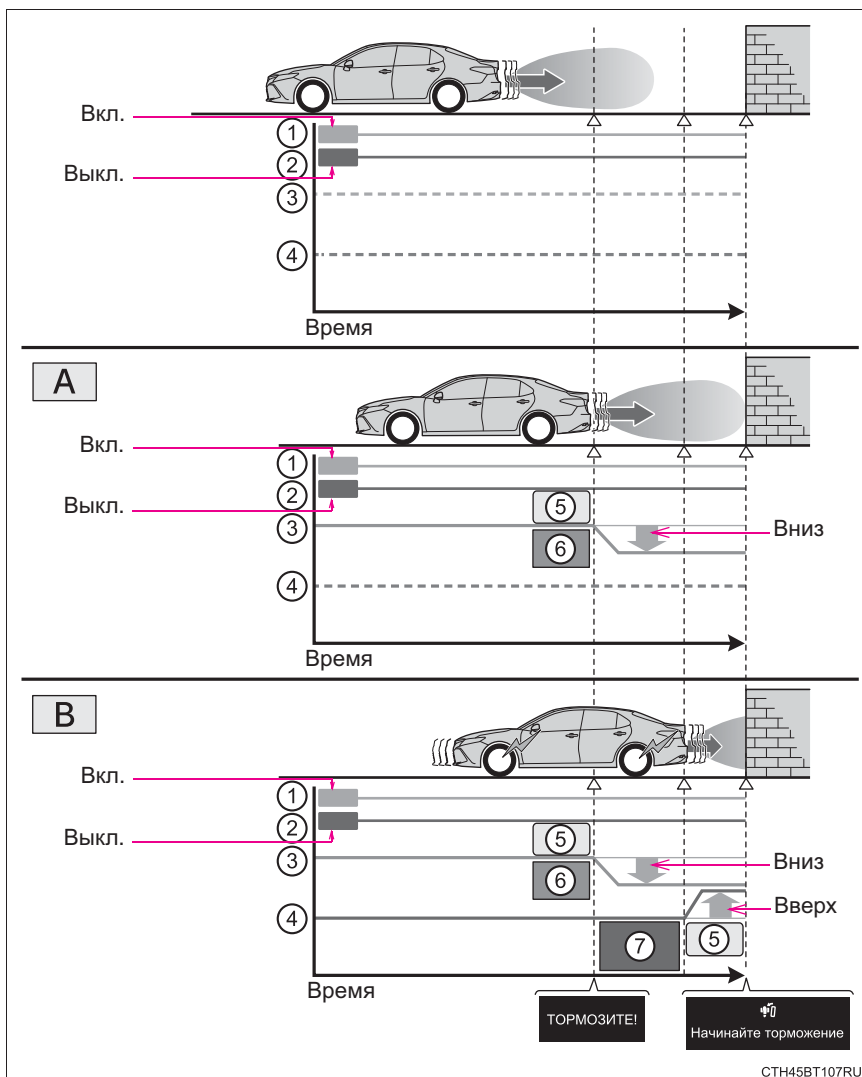

СТН45BT107RU

① Педаль акселератора

② Педаль тормоза

③ Мощность двигателя

④ Тормозное усилие

⑤ Начало управления

⑥ Высокая вероятность столкновения

⑦ Крайне высокая вероятность столкновения

■ Если сработала система вспомогательного торможения при парковке

Если автомобиль остановлен вследствие срабатывания системы вспомогательного торможения при парковке, система вспомогательного торможения при парковке будет выключена, а индикатор PKSB OFF будет гореть.

■ Повторное включение системы вспомогательного торможения при парковке

Для повторного включения системы вспомогательного торможения при парковке, когда она отключена из-за срабатывания системы вспомогательного торможения при парковке, включите систему еще раз (→стр. 449), или выключите замок запуска двигателя и затем снова поверните его в режим IGNITION ON.

Кроме того, если объект более не находится по направлению движения автомобиля или это направление изменяется (например, движение вперед сменяется движением назад, либо наоборот), система автоматически включится повторно.

■ Если сообщения “Система PKSB недоступна” и “Система помощи при парковке недоступна Очистите датчик системы помощи при парковке” отображаются на многофункциональном информационном дисплее, и горит индикатор PKSB OFF

- Датчик может быть покрыт льдом, снегом, грязью и т.д. В этом случае удалите с датчика лед, снег, грязь и т.д., чтобы восстановить нормальную работу системы. Если это сообщение отображается даже после удаления грязи с датчика или отображается, когда датчик сначала не был грязным, проверьте автомобиль у дилера Toyota.
- Датчик мог замерзнуть. По мере таяния льда будет восстанавливаться нормальная работа системы.
- Вода может непрерывно стекать по поверхности датчика, например, в сильный дождь. Когда система определяет, что он исправен, восстанавливается нормальная работа системы.

 ПРЕДУПРЕЖДЕНИЕ**■ Ограничения в работе системы вспомогательного торможения при парковке**

Не полагайтесь на систему сверх меры, т.к. это может привести к аварии.

Во время движения всегда контролируйте безопасность обстановки вокруг автомобиля.

В зависимости от автомобиля и дорожных условий, погоды и т. д. система может не работать.

Возможности обнаружения датчиков и радаров ограничены. Во время движения всегда контролируйте безопасность обстановки вокруг автомобиля.

- Водитель несет исключительную ответственность за безопасное вождение. Всегда двигайтесь на автомобиле осторожно, следя за окружающей обстановкой. Система вспомогательного торможения при парковке рассчитана на предоставление поддержки с целью снизить степень серьезности столкновений. Однако она может не работать в некоторых ситуациях.
- Система вспомогательного торможения при парковке не рассчитана на полную остановку автомобиля. Кроме того, даже если система остановила автомобиль, необходимо сразу же нажать на педаль тормоза, т.к. управление тормозами будет отключено приблизительно через 2 секунды.

 ВНИМАНИЕ!**■ Если сообщение “Система PKSB недоступна” отображается на многофункциональном информационном дисплее, и горит индикатор PKSB OFF**

Если это сообщение отображается сразу после переключения замка запуска двигателя в положение ON, управляйте автомобилем аккуратно, обращая внимание на окружающую обстановку. Может потребоваться проехать на автомобиле некоторое время, прежде чем восстановится нормальная работа системы. (Если нормальная работа системы не восстанавливается после поездки в течение определенного времени, очистите датчики и окружающую их область на бамперах).

Система вспомогательного торможения при парковке (для неподвижных объектов)*

Если столкновение с объектом может произойти из-за внезапного движения автомобиля вперед в связи со случайным нажатием на педаль акселератора, автомобиль, движущийся в незапланированном направлении вследствие включения неправильной передачи, либо во время парковки или при движении на малой скорости, датчики обнаруживают объекты, такие как стена, в направлении движения автомобиля, и система включается с целью смягчения удара об объект и снижения связанных с этим повреждений.

Примеры действия системы

Система будет срабатывать в ситуациях, примеры которых приведены ниже, если объект обнаруживается в направлении движения автомобиля.

- При движении на малой скорости без нажатия на педаль тормоза, либо с поздним нажатием

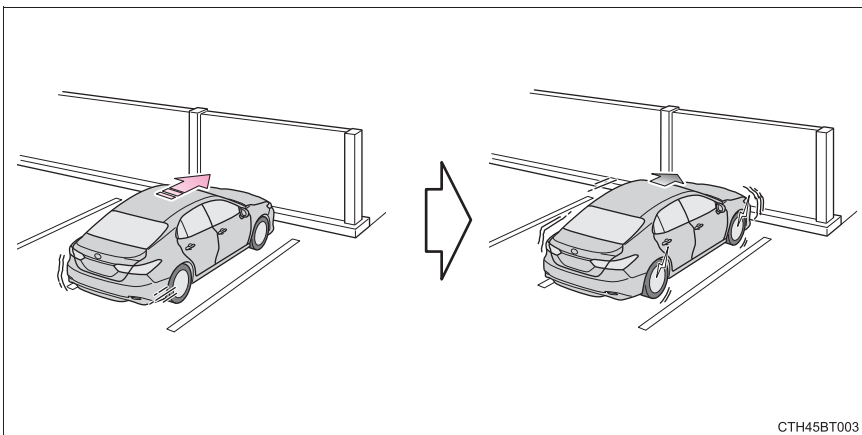

*: При наличии

■ Когда педаль акселератора нажата чрезмерно

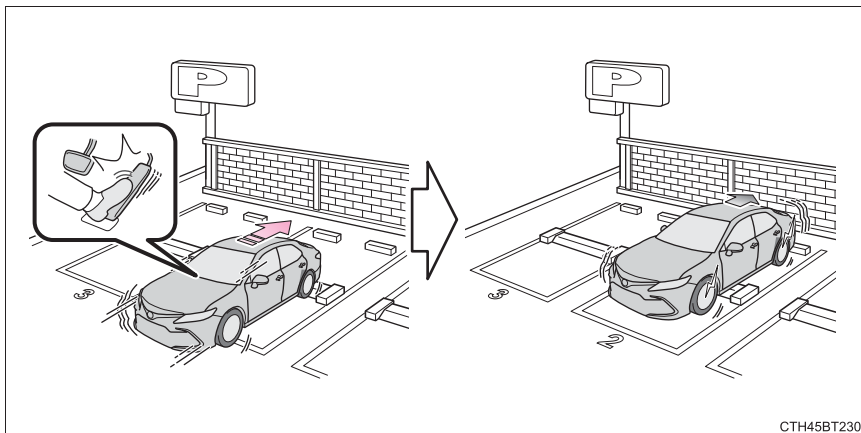

■ Когда автомобиль движется в незапланированном направлении из-за неправильно включенной передачи

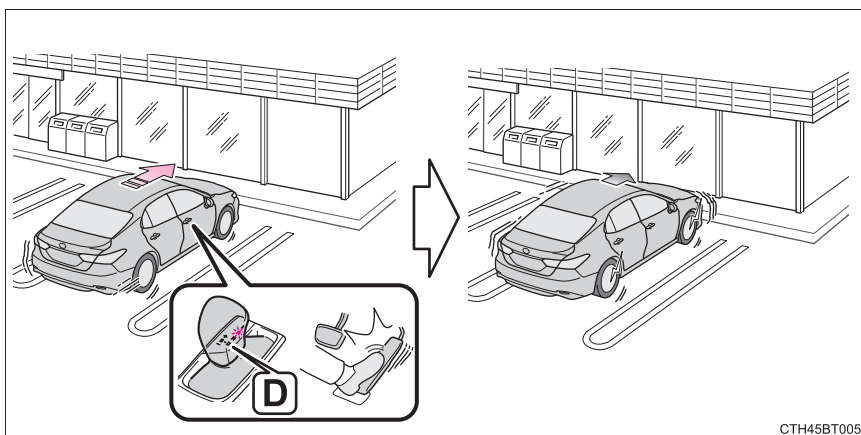

■ **Система вспомогательного торможения при парковке (для неподвижных объектов) будет срабатывать, когда**

Система будет срабатывать, когда индикатор PKSB OFF не загорается (→стр. 449, 453) и выполнены все следующие условия:

- Управление ограничением мощности двигателя
 - Система вспомогательного торможения при парковке включена.
 - Скорость автомобиля составляет приблизительно 15 km/h (км/ч) или менее.
 - Объект находится по направлению движения автомобиля, на удалении приблизительно от 2 до 4 м (м).
 - Система определяет, что требуется более сильное, чем обычно, торможение, чтобы избежать столкновения.
- Управление тормозами
 - Управление ограничением мощности двигателя работает.
 - Система определяет, что требуется экстренное торможение, чтобы избежать столкновения.

■ **Система вспомогательного торможения при парковке (для неподвижных объектов) будет выключаться, когда**

Функция перестанет работать, когда выполнены любые из следующих условий:

- Управление ограничением мощности двигателя
 - Система вспомогательного торможения при парковке выключена.
 - Столкновения можно избежать при обычном торможении.
 - Объект более не находится на удалении приблизительно от 2 до 4 м (м) по направлению движения автомобиля.
- Управление тормозами
 - Система вспомогательного торможения при парковке выключена.
 - Приблизительно 2 секунды прошло после того, как автомобиль был установлен за счет управления тормозами.
 - Педаль тормоза нажимается после того, как автомобиль был установлен за счет управления тормозами.
 - Объект более не находится на удалении приблизительно от 2 до 4 м (м) по направлению движения автомобиля.

■ **Диапазон обнаружения системы вспомогательного торможения при парковке (для неподвижных объектов)**

Диапазон обнаружения системы вспомогательного торможения при парковке отличается от диапазона обнаружения датчика системы помощи при парковке Toyota. (→стр. 431)

Поэтому даже если датчик системы помощи при парковке Toyota обнаруживает объект и подает предупреждение, система вспомогательного торможения при парковке может не начать работать.

■ **Повторное включение системы вспомогательного торможения при парковке**

→стр. 453

■ **Объекты, которые могут не обнаруживаться системой вспомогательного торможения при парковке (для неподвижных объектов)**

Датчики могут быть не в состоянии обнаружить определенные объекты, например, следующие.

- Пешеход
- Хлопковую ткань, снег или другие материалы, являющиеся слабыми отражателями ультразвуковых волн.
(Люди могут также не обнаруживаться в зависимости от типа носимой ими одежды).
- Объекты, расположенные не перпендикулярно земле, не перпендикулярно направлению движения автомобиля, не параллельно или качающиеся.
- Низкие объекты
- Тонкие объекты, такие как провода, изгороди, веревки или дорожные указатели
- Объекты, расположенные крайне близко к бамперу
- Объекты с острыми углами
- Высокие объекты с верхними секциями, выступающими наружу в направлении вашего автомобиля

■ **Ситуации, когда система вспомогательного торможения при парковке может работать неправильно**

Когда рычаг переключения передач находится в положении N

■ **Зуммер датчика системы помощи при парковке Toyota**

Независимо от того, включен датчик системы помощи при парковке или нет (→стр. 426), если включена система вспомогательного торможения при парковке (→стр. 449), передние или задние датчики обнаруживают объект и выполняется управление тормозами, зуммер датчика системы помощи при парковке Toyota будет звучать, чтобы уведомить водителя о приблизительном расстоянии до объекта.

■ **Ситуации, при которых может сработать система вспомогательного торможения при парковке (для неподвижных объектов) даже при отсутствии вероятности столкновения**

В некоторых ситуациях, примеры которых приведены ниже, система вспомогательного торможения при парковке может сработать даже при отсутствии вероятности столкновения.

- Обстановка вокруг автомобиля
 - При движении по узкой дороге

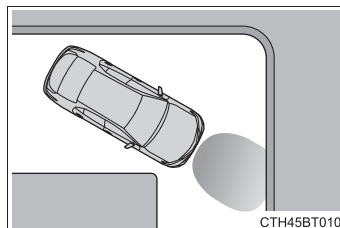

- При движении по гравийной дороге или на участке с высокой травой

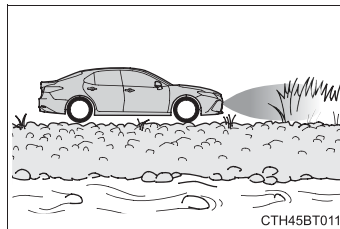

- При движении по направлению к плакату, флагу, низко свисающей ветке или шлагбауму (например, к тем, которые используются на железнодорожных переездах, на платных дорогах или парковках).
- Во время движения по узкому пути, окруженному сооружениями, например, в туннеле или по стальному мосту
- Во время параллельной парковки
- Когда в дорожном покрытии имеется колея или выбоина
- При движении по металлическому покрытию (решетка), например, используемому для сточных канав
- При движении по крутому склону
- Если датчик испытывает ударное воздействие большого количества воды, например, при движении по затопленной дороге
- Погода
 - Если датчик покрыт льдом, снегом, грязью и т.д. (после очистки возобновится нормальная работа системы)
 - Если сильный дождь или вода ударяет о датчик
 - При движении в условиях ненастной погоды, например, в туман, снегопад или во время песчаной бури
 - Когда дует сильный ветер
- Другие источники ультразвуковых волн
 - Когда рядом с автомобилем находятся автомобильные звуковые сигналы, автомобильные детекторы, двигатели мотоциклов, пневматические тормоза больших автомобилей, парктроники других автомобилей или другие устройства, излучающие ультразвуковые волны
 - Если наклейка или электронный компонент, например, подсвечиваемый регистрационный номер (особенно флуоресцентного типа), противотуманные фары, брызговик или беспроводная антенна установлены рядом с датчиком

- Изменения положения автомобиля
 - Если автомобиль слегка наклонен
 - Если передняя часть автомобиля поднята или опущена из-за перевозимого груза
 - Если ориентация датчика была изменена из-за столкновения или другого ударного воздействия
 - Когда установлено оборудование, которое может загромождать датчик, например, защита бампера (дополнительная накладка и т.д.), устройство для перевозки велосипедов или снегоуборочный плуг
 - Если подвески была модифицирована или установлены шины размера, отличного от предписанного
 - Если датчик был покрашен или на него наклеили наклейку и т.д.

■ **Если система вспомогательного торможения при парковке (для неподвижных объектов) срабатывает без необходимости, например, на железнодорожном переезде**

Даже если система вспомогательного торможения при парковке срабатывает без надобности, например, на железнодорожном переезде, управление тормозами отключается приблизительно через 2 секунды, обеспечивая возможность проехать вперед и покинуть участок; управление тормозами можно также отключить, нажав на педаль тормоза. При повторном нажатии на педаль акселератора можно проехать вперед и покинуть участок.

■ **Ситуации, когда система вспомогательного торможения при парковке (для неподвижных объектов) может работать неправильно**

В некоторых ситуациях, примеры которых приведены ниже, эта функция может работать неправильно.

● **Погода**

- Когда датчик или участок вокруг него крайне горячий или холодный

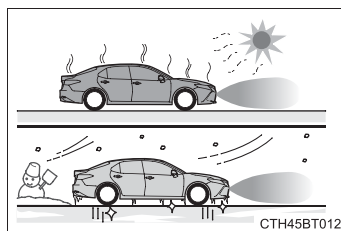

- Когда дует сильный ветер

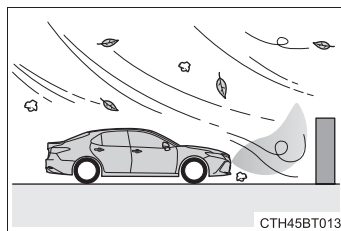

- Если датчик покрыт льдом, снегом, грязью и т.д. (после очистки возобновится нормальная работа системы)
- Если сильный дождь или вода ударяет о датчик

- При движении в условиях ненастной погоды, например, в туман, снегопад или во время песчаной бури
- Когда датчик замерз (если он оттаивает, восстанавливается нормальная работа системы)
- **Обстановка вокруг автомобиля**
 - Когда объект, который не может быть обнаружен, находится между автомобилем и обнаруженным объектом
 - Если объект, например, автомобиль, мотоцикл, велосипед или пешеход, резко возникает перед автомобилем или выбегает сбоку автомобиля.
 - Автомобиль приближается к высокому или изогнутому бордюру.
 - Движение по очень неровной дороге, по наклонной поверхности, гравию или траве.
 - Если объекты находятся слишком близко к датчику.
- **Другие источники ультразвуковых волн**
 - Когда рядом с автомобилем находятся автомобильные звуковые сигналы, автомобильные детекторы, двигатели мотоциклов, пневматические тормоза больших автомобилей, парктроники других автомобилей или другие устройства, излучающие ультразвуковые волны
 - Если наклейка или электронный компонент, например, подсвечиваемый регистрационный номер (особенно флуоресцентного типа), противотуманные фары, брызговик или беспроводная антенна установлены рядом с датчиком
- **Изменения положения автомобиля**
 - Если автомобиль слегка наклонен
 - Если передняя часть автомобиля поднята или опущена из-за перевозимого груза
 - Если ориентация датчика была изменена из-за столкновения или другого ударного воздействия
 - Когда установлено оборудование, которое может загромождать датчик, например, защита бампера (дополнительная накладка и т.д.), устройство для перевозки велосипедов или снегоуборочный плуг
 - Если подвески была модифицирована или установлены шины размера, отличного от предписанного
 - Если датчик был покрашен или на него наклеили наклейку и т.д.

 **ПРЕДУПРЕЖДЕНИЕ****■ Для обеспечения надлежащей работы системы вспомогательного торможения при парковке**

Соблюдайте следующие меры предосторожности относительно датчиков (→стр. 449). Несоблюдение этих мер может привести к неправильной работе датчика, а также к аварии.

- Не модифицируйте, не разбирайте и не окрашивайте датчики.
- Не заменяйте датчик деталью, отличной от оригинальной детали.
- Не подвергайте датчик или окружающий его участок сильным ударам.
- Не допускайте повреждения датчиков и всегда поддерживайте их в чистоте.
- Если участок вокруг датчика подвергается удару, система может работать неправильно из-за неправильного выравнивания датчика. Проверьте автомобиль у дилера Toyota.

■ Обращение с подвеской

Не модифицируйте подвеску, т.к. изменения высоты или угла наклона автомобиля могут препятствовать правильному обнаружению датчиками объектов, либо привести к тому, что система не будет работать или будет срабатывать без надобности.

■ Если система вспомогательного торможения при парковке (для неподвижных объектов) срабатывает без необходимости, например, на железнодорожном переезде

Если система вспомогательного торможения при парковке (для неподвижных объектов) срабатывает без необходимости, например, на железнодорожном переезде, управление тормозами отключается приблизительно через 2 секунды, обеспечивая возможность проехать вперед и покинуть участок; управление тормозами можно также отключить, нажав на педаль тормоза. При нажатии на педаль акселератора после отмены управления тормозами можно проехать вперед и покинуть участок.

**ВНИМАНИЕ!****■ Примечания касательно мойки автомобиля**

Следите за тем, чтобы на область датчика не попадали сильные струи воды или пара.

Это может привести к неисправности датчика.

- При использовании мойки высокого давления для мытья автомобиля не направляйте струю непосредственно на датчик, т.к. это может вызвать его неисправность.
- При использовании пара для очистки автомобиля не направляйте струю пара слишком близко к датчикам, т.к. это может привести к неисправности датчика.

■ Когда требуется выключить систему вспомогательного торможения при парковке

В следующих ситуациях отключайте систему вспомогательного торможения при парковке, т.к. она может срабатывать даже при отсутствии вероятности столкновения.

- Во время проверки автомобиля с использованием роликового стенда, динамического стенда или стенда свободного хода
- При погрузке автомобиля на катер, грузовик или другое транспортное судно
- Если подвески была модифицирована или установлены шины размера, отличного от предписанного
- Если передняя часть автомобиля поднята или опущена из-за перевозимого груза
- Когда установлено оборудование, которое может загромождать датчик, например, буксировочная проушина, защита бампера (дополнительная накладка и т.д.), устройство для перевозки велосипедов или снегоуборочный плуг
- При пользовании автоматической автомобильной мойкой

Система вспомогательного торможения при парковке (для автомобилей, движущихся сзади)*

Если радарный датчик обнаруживает транспортное средство, приближающееся справа или слева сзади автомобиля, и система определяет, что вероятность столкновения высока, эта функция будет управлять тормозами, чтобы снизить вероятность столкновения с приближающимся транспортным средством.

Примеры действия системы

Система будет срабатывать в ситуациях, примеры которых приведены ниже, если объект обнаруживается в направлении движения автомобиля.

- При движении задним ходом, автомобиль приближается, и педаль тормоза не нажата, либо нажимается поздно

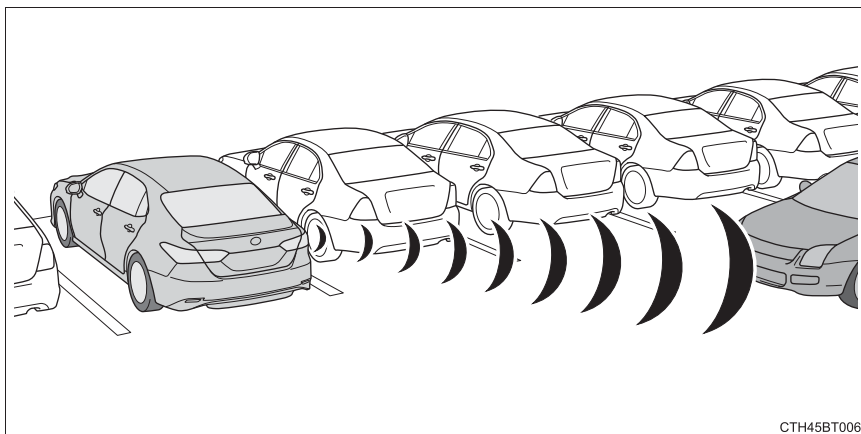

*: При наличии

■ **Система вспомогательного торможения при парковке (для автомобилей, движущихся сзади) будет срабатывать, когда**

Система будет срабатывать, когда индикатор PKSB OFF не загорается (→стр. 449, 453) и выполнены все следующие условия:

- Управление ограничением мощности двигателя
 - Система вспомогательного торможения при парковке включена.
 - Скорость автомобиля составляет приблизительно 15 км/ч (км/ч) или менее.
 - Транспортные средства, приближающиеся справа или слева сзади автомобиля со скоростью приблизительно 8 км/ч (км/ч) или более.
 - Рычаг переключения передач находится в положении R.
 - Система определяет, что требуется более сильное, чем обычно, торможение, чтобы избежать столкновения с приближающимся транспортным средством.
- Управление тормозами
 - Управление ограничением мощности двигателя работает.
 - Система определяет, что требуется экстренное торможение, чтобы избежать столкновения с приближающимся транспортным средством.

■ **Система вспомогательного торможения при парковке (для автомобилей, движущихся сзади) перестанет срабатывать, когда**

Функция перестанет работать, когда выполнены любые из следующих условий:

- Управление ограничением мощности двигателя
 - Система вспомогательного торможения при парковке отключена.
 - Столкновения можно избежать при обычном торможении.
 - Транспортное средство более не приближается слева или справа сзади автомобиля.
- Управление тормозами
 - Система вспомогательного торможения при парковке отключена.
 - Приблизительно 2 секунды прошло после того, как автомобиль был установлен за счет управления тормозами.
 - Педаль тормоза нажимается после того, как автомобиль был установлен за счет управления тормозами.
 - Транспортное средство более не приближается слева или справа сзади автомобиля.

■ **Диапазон обнаружения системы вспомогательного торможения при парковке (для автомобилей, движущихся сзади)**

Диапазон обнаружения системы вспомогательного торможения при парковке (для автомобилей, движущихся сзади) отличается от зоны обнаружения системы RCTA (→стр. 436).

Поэтому даже если система RCTA обнаруживает транспортное средство и подает предупреждение, система вспомогательного торможения при парковке (для автомобилей, движущихся сзади) может не начать работу.

■ Повторное включение системы вспомогательного торможения при парковке (для автомобилей, движущихся сзади)

Для повторного включения системы вспомогательного торможения при парковке (для автомобилей, движущихся сзади), когда она была выключена во время работы, либо повторно включите систему вспомогательного торможения при парковке (→стр. 449) или выключите замок запуска двигателя, а затем снова поверните его в режим IGNITION ON. Когда система выключена, загорится индикатор PKSB OFF. (→стр. 127)

Если транспортное средство более не приближается справа или слева сзади автомобиля при движении задним ходом или направление движения автомобиля изменяется (например, движение назад сменяется движением вперед), система автоматически включится повторно. Когда система включена повторно, индикатор PKSB OFF погаснет.

■ Условия, при которых система вспомогательного торможения при парковке (для автомобилей, движущихся сзади) не будет обнаруживать транспортные средства

Система вспомогательного торможения при парковке (для движущихся сзади автомобилей) не предназначена для обнаружения следующих типов транспортных средств и/или объектов:

- Транспортные средства, приближающиеся непосредственно сзади
- Транспортные средства, движущиеся задним ходом к парковочному месту рядом с вашим автомобилем
- Транспортные средства, которые датчики не обнаруживают из-за препятствий
- Автомобили, которые внезапно ускоряются или замедляются рядом с вашим автомобилем

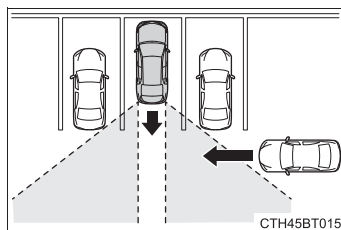

- Ограждения, стены, знаки, припаркованные автомобили и аналогичные неподвижные объекты*
- Небольшие мотоциклы, велосипеды, пешеходы и т.д.*
- Транспортные средства, движущиеся в направлении от вашего автомобиля
- Транспортные средства, приближающиеся от парковочных мест рядом с вашим автомобилем*
- Объекты, расположенные крайне близко к радарному датчику*
- Транспортные средства, приближающиеся справа или слева сзади автомобиля со скоростью ниже приблизительно 8 км/ч (км/ч)
- Транспортные средства, приближающиеся справа или слева сзади автомобиля со скоростью выше приблизительно 24 км/ч (км/ч)

*: В зависимости от условий может произойти обнаружение транспортного средства и/или объекта.

■ Зуммер системы PKSB

Если система вспомогательного торможения при парковке включена и выполняется управление тормозами, зуммер будет звучать для уведомления водителя.

■ Ситуации, при которых система может сработать даже при отсутствии вероятности столкновения

В некоторых ситуациях, примеры которых приведены ниже, система вспомогательного торможения при парковке (для автомобилей, движущихся сзади) может сработать даже при отсутствии вероятности столкновения.

- Когда парковочное место выходит на улицу, и по улице движутся автомобили

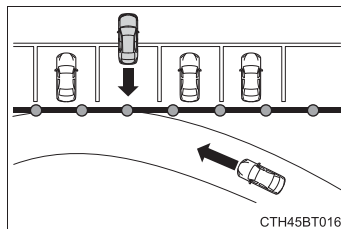

- Когда обнаруженное транспортное средство поворачивает во время приближения к автомобилю

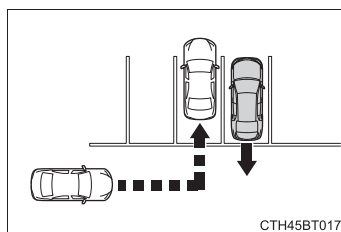

- Когда транспортное средство проезжает сбоку вашего автомобиля

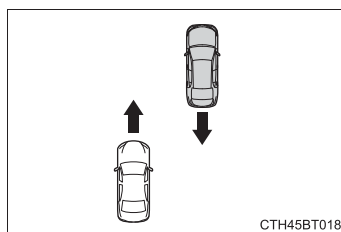

- Когда расстояние между вашим автомобилем и металлическими объектами, такими как отбойник, стена, знак или припаркованный автомобиль, которые могут отражать электрические волны к задней части автомобиля, короткое

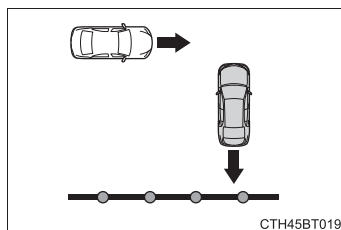

- Когда рядом с вашим автомобилем находятся вращающиеся объекты, например, вентиляторы системы кондиционирования воздуха
- Когда вода распыляется или разбрызгивается в направлении заднего бампера, например, от поливочной машины

■ **Ситуации, когда система вспомогательного торможения при парковке (для автомобилей, движущихся сзади) может работать неправильно**

В некоторых ситуациях, примеры которых приведены ниже, эта функция может работать неправильно.

- Объекты и транспортные средства, на обнаружение которых радарные датчики не рассчитаны
 - Неподвижные объекты
 - Транспортные средства, движущиеся в направлении от вашего автомобиля
 - Пешеходы, мотоциклы, велосипеды и т.д.*
 - Объекты, расположенные крайне близко к радарному датчику
 - Транспортные средства, приближающиеся справа или слева сзади автомобиля со скоростью ниже приблизительно 8 км/ч (км/ч)
 - Транспортные средства, приближающиеся справа или слева сзади автомобиля со скоростью выше приблизительно 24 км/ч (км/ч)

*: В зависимости от условий может произойти обнаружение автомобиля и/или объекта.

- Ситуации, когда радарные датчики могут быть не в состоянии обнаружить объект
 - Когда датчик или участок вокруг него крайне горячий или холодный
 - Когда задний бампер покрыт льдом, снегом, грязью и т.д.
 - Если сильный дождь или вода ударяет об автомобиль
 - Когда зона обнаружения радарного датчика закрыта соседним транспортным средством
 - Если автомобиль слегка наклонен
 - Когда установлено оборудование, которое может загораживать датчик, например, буксировочная проушина, защита бампера (дополнительная накладка и т.д.), устройство для перевозки велосипедов или снегоуборочный плуг
 - Если подвески была модифицирована или установлены шины размера, отличного от предписанного
 - Если передняя часть автомобиля поднята или опущена из-за перевозимого груза
 - Если наклейка или электронный компонент, например, подсвечиваемый регистрационный номер (особенно флуоресцентного типа), противотуманные фары, брызговик или беспроводная антенна установлены рядом с радарным датчиком
 - Если ориентация радарного датчика была изменена из-за столкновения или другого ударного воздействия, либо из-за снятия и установки
 - При приближении нескольких автомобилей с малым зазором между каждым автомобилем
 - Когда автомобиль приближается на высокой скорости
- Ситуации, когда радарный датчик может не обнаруживать транспортное средство

- Когда транспортное средство приближается справа или слева сзади автомобиля, пока вы поворачиваете при движении задним ходом
- При повороте во время движения задним ходом

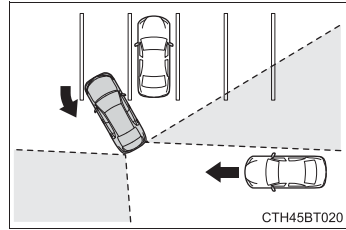

- При движении задним ходом из узкого углового парковочного места

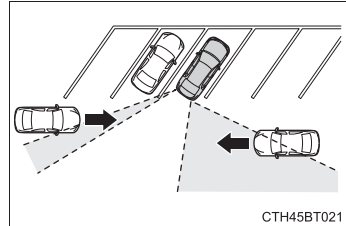

- Транспортные средства, которые датчики не обнаруживают из-за препятствий

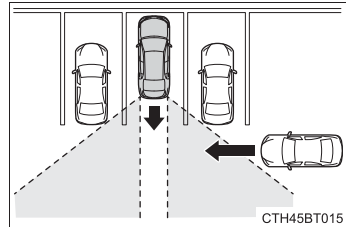

- При движении задним ходом вверх по склону с резким перепадом уклона

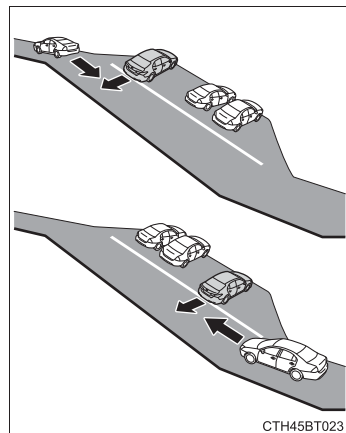

- Когда транспортное средство поворачивает в зону обнаружения

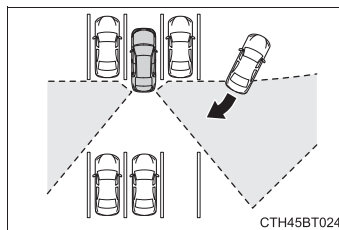

■ Уход за радарными датчиками

→стр. 413

⚠ ПРЕДУПРЕЖДЕНИЕ

■ Для обеспечения надлежащей работы системы вспомогательного торможения при парковке (автомобили, пересекающие траекторию движения сзади)

Соблюдайте следующие меры предосторожности относительно задних радарных датчиков (→стр. 413). Несоблюдение этих мер может привести к неправильной работе датчика, а также к аварии.

- Не модифицируйте, не разбирайте и не окрашивайте датчики.
- Не заменяйте задний радарный датчик деталью, отличной от оригинальной детали.
- Не допускайте повреждения задних радарных датчиков и всегда поддерживайте задние радарные датчики и окружающие их участки на бампере в чистоте.
- Если участок вокруг заднего радарного датчика подвергается удару, система может работать неправильно из-за неисправности датчика. Проверьте автомобиль у дилера Toyota.
- Соблюдайте меры предосторожности при обращении с задними радарными датчиками. (→стр. 413)

Селекторы режимов движения*

Режимы движения можно выбирать, исходя из условий движения.

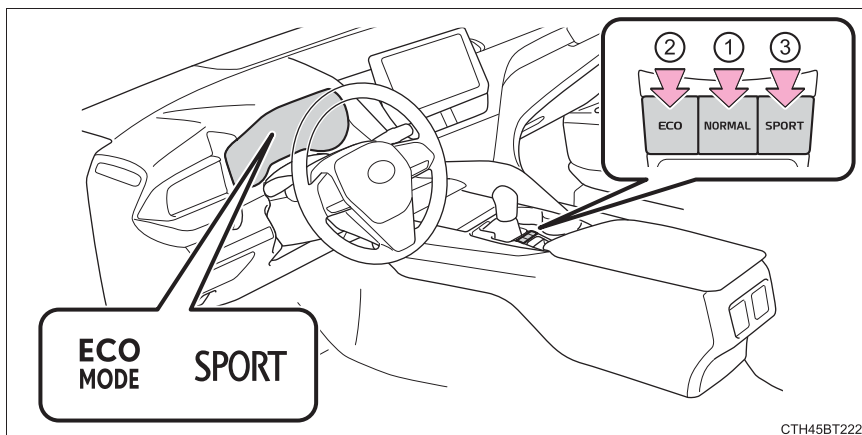

① Обычный режим

Используйте для обычного движения.

Когда выбран режим экономичного вождения или спортивный режим, нажатие на переключатель переключает режим движения на обычный режим.

② Режим экономичного вождения

Пользуйтесь режимом экономичного вождения, чтобы обеспечить меньший расход топлива во время поездок, требующих частых ускорений.

При нажатии на переключатель "ECO" индикатор "ECO MODE" загорается на комбинации приборов.

③ Спортивный режим

Используйте спортивный режим, когда требуется более быстрый отклик на нажатие на педаль акселератора и точное управление, например, при движении по горным дорогам.

При нажатии на переключатель "SPORT" индикатор "SPORT" загорается на комбинации приборов.

*: При наличии

■ **Управление системой кондиционирования воздуха в режиме экономичного вождения**

Режим экономичного вождения управляет обогревом/охлаждением и частотой вращения вентилятора системы кондиционирования воздуха для снижения расхода топлива (→стр. 482, 488). Для повышения производительности системы кондиционирования воздуха отрегулируйте частоту вращения вентилятора или отключите режим экономичного вождения.

■ **Автоматическое отключение спортивного режима**

Спортивный режим автоматически отключается, если замок запуска двигателя выключается после движения в спортивном режиме.

Советы по вождению зимой

Соблюдайте необходимые меры предосторожности и проверяйте автомобиль перед поездкой зимой. Используйте приемы управления автомобилем, соответствующие погодным условиям.

Подготовка к зиме

- Используйте рабочие жидкости, которые соответствуют преобладающей температуре наружного воздуха.
 - Моторное масло
 - Охлаждающая жидкость двигателя
 - Жидкость омывателя
- Проверьте состояние аккумуляторной батареи в сервисном центре.
- Установите на автомобиль четыре зимние шины или приобретите комплект цепей противоскольжения для передних шин*
Убедитесь, что все шины имеют одинаковый размер и торговую марку, а цепи соответствуют размеру шин.

*: Цепи противоскольжения нельзя устанавливать на автомобили с 18-дюймовыми шинами.

Перед началом движения на автомобиле

Выполните следующие действия согласно условиям движения:

- Не пробуйте с усилием опустить стекло или сдвинуть с места замерзший стеклоочиститель. Налейте немного теплой воды на замерзшую область, чтобы растопить лед. Затем незамедлительно удалите воду, чтобы предотвратить ее замерзание.
- Для того чтобы обеспечить правильную работу вентилятора системы климат-контроля, удалите снег, скопившийся на воздуховпускных отверстиях перед ветровым стеклом.
- Проверяйте и удаляйте излишки льда и снега, которые могут накапливаться на внешних фонарях, крыше автомобиля, шасси, вокруг шин и на тормозных механизмах.
- Прежде чем сесть в автомобиль, удалите снег или грязь с подошв своей обуви.

Во время движения автомобиля

Медленно ускоряйтесь, сохраняйте безопасное расстояние между вашим автомобилем и транспортным средством впереди вас, и двигайтесь на пониженной скорости в соответствии с дорожными условиями.

При парковке автомобиля

- Припаркуйте автомобиль и установите рычаг переключения передач в положение Р, не затягивая стояночный тормоз. Стояночный тормоз может замерзнуть и препятствовать освобождению рычага. Если автомобиль паркуется без затягивания стояночного тормоза, обязательно заблокируйте колеса.

Несоблюдение этого требования может представлять угрозу, т.к. автомобиль может неожиданно начать движение, став причиной аварии.

- Если автомобиль паркуется без затягивания стояночного тормоза, проверьте, что рычаг переключения передач невозможно переключить из положения Р*.

*: Рычаг переключения передач будет заблокирован при попытке переключить его из положения Р в любое другое положение без нажатия на педаль тормоза. Если рычаг переключения передач можно переключить из положения Р, система блокировки переключения может быть неисправна. Незамедлительно проверьте автомобиль у дилера Toyota.

Выбор цепей противоскольжения

- ▶ Автомобили с 16- и 17-дюймовыми шинами

При установке цепей противоскольжения используйте цепи соответствующего размера.

Размер цепи определяется размером каждого колеса.

Боковая цепь:

- ① 3 mm (мм) в диаметре
- ② 10 mm (мм) в ширину
- ③ 30 mm (мм) в длину

Поперечная цепь:

- ④ 4 mm (мм) в диаметре
- ⑤ 14 mm (мм) в ширину
- ⑥ 25 mm (мм) в длину

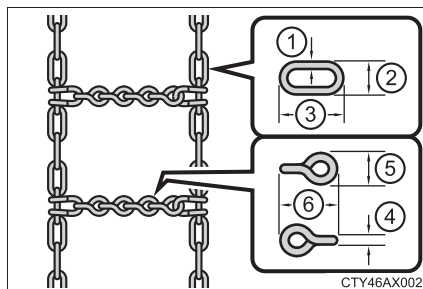

- ▶ Автомобили с 18-дюймовыми шинами

Невозможно установить цепи противоскольжения.

Вместо этого следует использовать зимние шины.

Нормативы противоскольжения	относительно	использования	цепей
--------------------------------	--------------	---------------	-------

Нормативы относительно использования цепей противоскольжения в разных странах различны и зависят от местности и типа дорог. Всегда изучайте местные нормативы, прежде чем устанавливать цепи.

■ Установка цепей противоскольжения

Во время установки и снятия цепей соблюдайте следующие меры предосторожности:

- Устанавливайте и снимайте цепи противоскольжения в безопасном месте.
- Устанавливайте цепи противоскольжения на передние колеса. Не устанавливайте цепи противоскольжения на задние колеса.
- При установке цепей противоскольжения на передние колеса натягивайте их как можно туже. Подтяните цепи после того, как проедете 0,5 — 1,0 км (км).
- При установке цепей противоскольжения следуйте приложенным к ним инструкциям.

 **ПРЕДУПРЕЖДЕНИЕ****■ Управление автомобилем с зимними шинами**

Для снижения риска несчастных случаев соблюдайте следующие меры предосторожности.

Пренебрежение ими может привести к потере управления автомобилем и стать причиной серьезных травм или смерти.

- Используйте шины предписанного размера.
- Поддерживайте рекомендованную величину давления воздуха.
- Не двигайтесь на скоростях, превышающих указанную максимальную скорость для используемых зимних шин.
- Зимние шины должны быть установлены на все колеса.

■ Управление автомобилем с установленными цепями противоскольжения (автомобили с 16- и 17-дюймовыми шинами)

Для снижения риска несчастных случаев соблюдайте следующие меры предосторожности.

Пренебрежение ими может привести к небезопасному вождению и серьезным травмам или смерти.

- Двигайтесь на скорости, не превышающей предельную скорость, предписанную для цепей противоскольжения, или не выше 50 km/h (км/ч), если указанная предельная скорость превышает это значение.
- Избегайте движения по неровным дорогам или дорогам с выбоинами.
- Избегайте резкого ускорения, резких поворотов рулевого колеса, резкого торможения и переключений, при которых возникает внезапное торможение двигателем.
- Входите в поворот достаточно медленно для того, чтобы контролировать движение автомобиля.
- Автомобили с системой LTA (система отслеживания разметки):
Не используйте систему LTA (система отслеживания разметки).

**ВНИМАНИЕ!****■ Ремонт или замена зимних шин (автомобили с системой предупреждения о низком давлении в шинах)**

Обратитесь для ремонта или замены зимних шин к дилерам Toyota или к официальным розничным продавцам шин.

Потому что снятие и установка зимних шин влияет на работу клапана и передатчиков системы предупреждения о низком давлении в шинах.

■ Установка цепей противоскольжения (автомобили с системой предупреждения о низком давлении в шинах и 16- или 17-дюймовыми шинами)

Клапан и передатчики системы предупреждения о низком давлении в шинах могут работать неправильно, когда устанавливаются цепи противоскольжения.

Советы по экологичному вождению

Для снижения расхода топлива и выбросов CO² обращайтесь на следующие аспекты:

◆ Использование режима экологичного вождения (автомобили с селекторами режимов движения)

При использовании режима экономичного вождения крутящий момент, соответствующий степени нажатия на педаль акселератора, может быть произведен более плавно, чем в обычных условиях. В дополнение к этому, работа системы кондиционирования воздуха (обогрев/охлаждение) может быть минимизирована, повышая экономию топлива. (→стр. 471)

◆ Использование индикатора экономичного вождения

Экологичное вождение возможно за счет сохранения отображения индикатора экономичного вождения на многофункциональном информационном дисплее и проекционном дисплее в пределах зоны экономичного вождения. (→стр. 146, 170, 176)

◆ Управление педалью акселератора/педалью тормоза

Управляйте автомобилем плавно. Избегайте резкого ускорения и замедления. Постепенное ускорение и замедление поможет снизить расход топлива.

◆ При торможении

Следите за обстановкой перед и вокруг автомобиля, а также рассчитывайте место остановки. Рано отпускайте педаль акселератора и продолжайте движение накатом. Используйте педаль тормоза для регулировки места остановки. Будьте аккуратны при нажатии на педаль тормоза.

◆ Задержки

Регулярные ускорения и замедления так же, как и остановки по сигналу светофора, приведут к большому расходу топлива. Проверяйте информацию о дорожной ситуации перед поездкой и по возможности избегайте задержек.

◆ Движение по шоссе

Контролируйте и поддерживайте постоянную скорость автомобиля. Прежде чем остановиться возле пункта взимания дорожных сборов или чего-то подобного, заранее отпустите педаль акселератора и плавно нажмите педаль тормоза.

◆ Система кондиционирования воздуха

Пользуйтесь системой кондиционирования воздуха только при необходимости. Это поможет снизить чрезмерный расход топлива.

Летом: Когда температура окружающего воздуха высокая, используйте режим рециркуляции воздуха. Это поможет снизить нагрузку на систему кондиционирования воздуха, а также снизить расход топлива.

Зимой: Включайте выключатель А/С, только когда требуется и обогрев и осушение, а если требуется только обогрев, выключайте выключатель А/С. Включение выключателя А/С без необходимости приводит к чрезмерному расходу топлива.

◆ Выполнение остановок на холостом ходу

- Избегайте ненужной работы на холостом ходу. Выключайте двигатель при парковке автомобиля, чтобы снизить расход топлива, даже если на короткое время.
- За исключением тяжелых условий, например, когда наружная температура слишком низкая, прогрев двигателя перед поездкой не требуется. Вместо работы на холостом ходу эффективнее двигаться на автомобиле плавно, чтобы прогреть каждую деталь, избегая ненужного увеличения частоты вращения коленчатого вала двигателя, а также внезапного ускорения или замедления.

◆ Багаж

Перевозка тяжелого багажа может отрицательно влиять на расход топлива. Избегайте перевозки ненужного багажа. Установка большого багажника на крышу автомобиля также может отрицательно влиять на расход топлива.

◆ Регулярное техническое обслуживание

- Обязательно часто проверяйте давление в шинах. Недостаточное давление в шинах может отрицательно влиять на расход топлива. Кроме того, поскольку зимние шины обладают большой силой сцепления, их использование на сухой дороге может отрицательно влиять на расход топлива. Используйте шины, соответствующие времени года и дорожным условиям.
- Используйте масло и рабочую жидкость рекомендованного качества, которые могут повлиять на расход топлива и срок службы автомобиля. Кроме того, регулярно проверяйте масло и рабочую жидкость. (→стр. 548)

Оборудование салона

5

5-1. Использование системы кондиционирования воздуха и обогревателя

Механическая система кондиционирования воздуха	482
Автоматическая система кондиционирования воздуха	488
Рулевое колесо с обогревом/ обогреватели сидений/ вентиляторы сидений	500

5-2. Использование фонарей освещения салона

Список фонарей освещения салона	504
• Фонари освещения салона	505
• Фонари персонального освещения	506
• Лампа подсветки центрального подлокотника между задними сиденьями	507

5-3. Использование мест для хранения

Список мест для хранения	508
• Перчаточный ящик	509
• Отделение в центральном подлокотнике	510
• Монетодержатель	510

• Держатели для бутылок	510
• Подстаканники	512
• Дополнительные ящики	514
• Открытый лоток	515
Увеличение объема багажного отсека	516
Элементы багажника	517

5-4. Другие элементы салона

Другие элементы салона	518
• Солнцезащитные козырьки	518
• Косметические зеркала	518
• Электрическая розетка	519
• Зарядные USB-разъемы	520
• Переключатели аудиосистемы на рулевом колесе	522
• Беспроводное зарядное устройство	523
• Подлокотник	529
• Задняя солнцезащитная шторка	530
• Солнцезащитные шторы задних дверей	533
• Поручни	534
• Крючки для одежды	534

Механическая система кондиционирования воздуха*

Органы управления системой кондиционирования воздуха

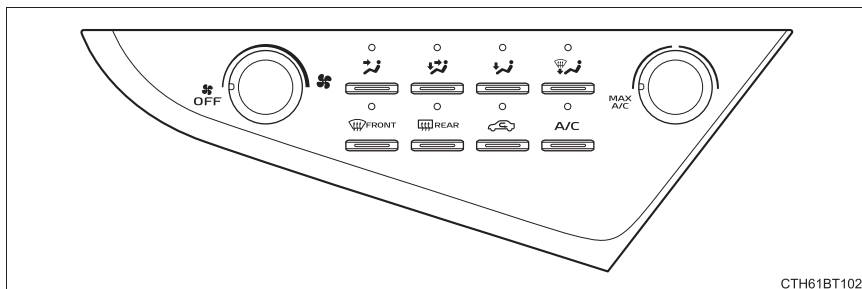

■ Регулировка настройки температуры

Для того чтобы отрегулировать настройку температуры, поверните  по часовой стрелке, чтобы увеличить температуру, и против часовой стрелки, чтобы уменьшить температуру.

Если  не нажата, система будет выдувать воздух окружающей температуры или нагретый воздух.

■ Настройка частоты вращения вентилятора





Для того чтобы отрегулировать частоту вращения вентилятора, поверните * по часовой стрелке, чтобы увеличить частоту вращения вентилятора, и поверните против часовой стрелки, чтобы уменьшить ее.

При повороте регулятора в положение "OFF" вентилятор выключается.

*: При наличии

■ Изменение режима распределения потоков воздуха

Для того чтобы изменить режим распределения потоков воздуха,

нажмите  ,  ,
 или  .

- ① Потоки воздуха направлены к верхней части тела.
- ② Потоки воздуха направлены к верхней части тела и к ногам.
- ③ Потоки воздуха направлены к ногам.
- ④ Потоки воздуха направлены к ногам, и работает обогреватель ветрового стекла.

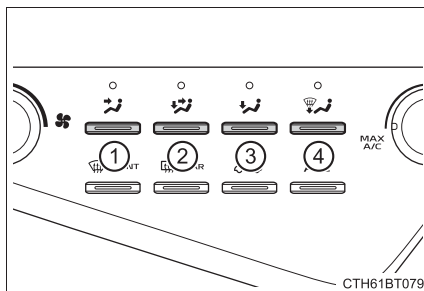



Другие функции

■ Переключение между режимами притока наружного воздуха и рециркуляции воздуха

Нажмите  .

Переключение между режимами притока наружного воздуха (индикатор выключен) и рециркуляции воздуха (индикатор включен) осуществляется

каждый раз при нажатии на  .

■ Обогрев ветрового стекла

Обогреватели используются, чтобы устранить запотевание с ветрового и передних боковых стекол.

1 Нажмите  .



Если использовался режим рециркуляции воздуха, он автоматически переключится в режим притока наружного воздуха.

2 Выполните следующие операции соответственно:

● Для регулировки частоты вращения вентилятора поверните



● Для регулировки настройки температуры поверните  .

● Если функция осушения не работает, нажмите  , чтобы включить функцию осушения.

Для того чтобы быстро устранить запотевание ветрового стекла и боковых стекол, увеличьте поток воздуха и температуру.

■ Обогрев заднего стекла

Обогреватель используется для обогрева заднего стекла.

Нажмите  .

Обогреватель автоматически выключается через некоторое время.

Воздуховыпускные отверстия

■ Местоположение воздуховыпускных отверстий

Воздуховыпускные отверстия и объем воздуха изменяются в соответствии с выбранным режимом распределения потоков воздуха.

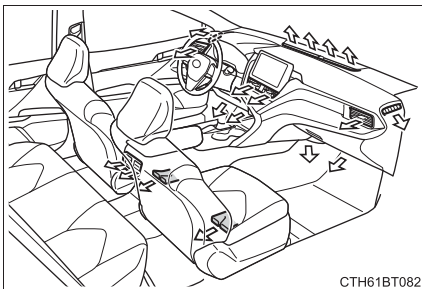

■ Регулировка положения и открытие и закрытие воздуховыпускных отверстий

► Спереди

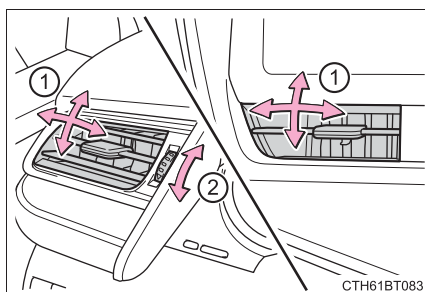



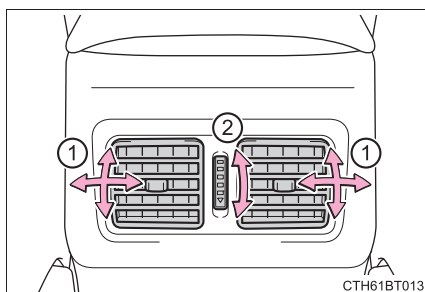

► Задние





- ① Направьте поток воздуха влево или вправо, вверх или вниз.
- ② Поверните ручку, чтобы открыть или закрыть вентиляционное отверстие.

■ Для быстрого охлаждения

Поверните  в положение "MAX A/C". Система кондиционирования воздуха включится автоматически.  будет настроена на режим рециркуляции воздуха, когда выбрано  или . Невозможно выключить режим притока наружного воздуха.

■ Запотевание стекол

- Стекла будут быстро запотевать при высокой влажности в автомобиле. При включении  из отверстий будет производиться осушение воздуха и эффективно устраняться запотевание ветрового стекла.
- Если выключить , стекла могут запотевать быстрее.
- Если используется режим рециркуляции воздуха, стекла могут запотевать.

■ Во время движения по пыльным дорогам

Поднимите все стекла. Если поднимаемая автомобилем пыль все еще засасывается в салон автомобиля после подъема стекол, рекомендуется настроить режим притока воздуха на наружный воздух, а для частоты вращения вентилятора выбрать любое положение, кроме выключенного.

■ Режим притока наружного воздуха/рециркуляции воздуха

- Рекомендуется временно выбирать режим рециркуляции воздуха во избежание попадания пыльного воздуха в салон автомобиля и для содействия охлаждению автомобиля, когда температура наружного воздуха высокая.
- Режимы притока наружного воздуха/рециркуляции воздуха могут автоматически переключаться в зависимости от настройки температуры или температуры в салоне.

■ При низкой температуре наружного воздуха

Функция осушения может не работать даже при нажатии на  .

■ Запахи от работы системы вентиляции и кондиционирования воздуха

- Для притока свежего воздуха установите систему кондиционирования воздуха в режим притока наружного воздуха.
- Во время использования системы кондиционирования воздуха изнутри и снаружи автомобиля в нее могут попадать и скапливаться там различные запахи. Это может затем привести к выделению запахов через вентиляционные отверстия.
- Для того чтобы уменьшить появление возможных запахов:
Рекомендуется настроить систему кондиционирования воздуха в режим притока наружного воздуха перед выключением двигателя автомобиля.

■ Фильтр системы кондиционирования воздуха

→стр. 598

⚠ ПРЕДУПРЕЖДЕНИЕ**■ Во избежание запотевания ветрового стекла**

- Не используйте  во время охлаждения воздуха в очень влажную погоду. Разница между температурой наружного воздуха и температурой ветрового стекла может привести к запотеванию внешней поверхности ветрового стекла и ухудшить обзор.
- Не размещайте ничего на приборной панели, что может закрыть воздуховыпускные отверстия. В противном случае поток воздуха может блокироваться, препятствуя работе обогревателей ветрового стекла.

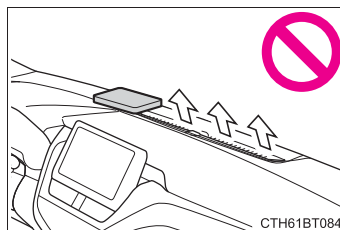
**⚠ ВНИМАНИЕ!****■ Во избежание разрядки аккумуляторной батареи**

Не оставляйте систему кондиционирования воздуха включенной при выключенном двигателе дольше, чем это необходимо.

Автоматическая система кондиционирования воздуха*

Воздуховыпускные отверстия и частота вращения вентилятора автоматически регулируются в соответствии с настройкой температуры.

Органы управления системой кондиционирования воздуха

■ Передняя панель управления

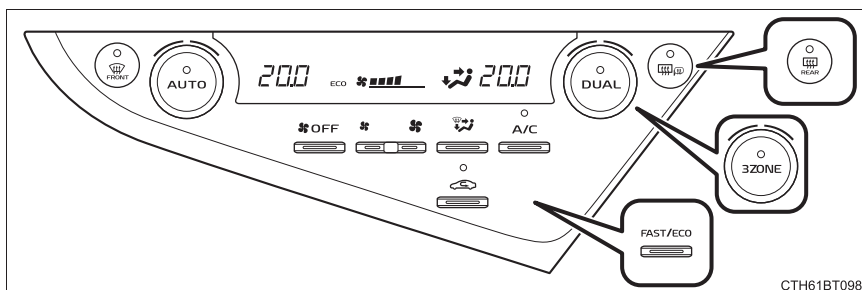

■ Задняя панель управления (при наличии)

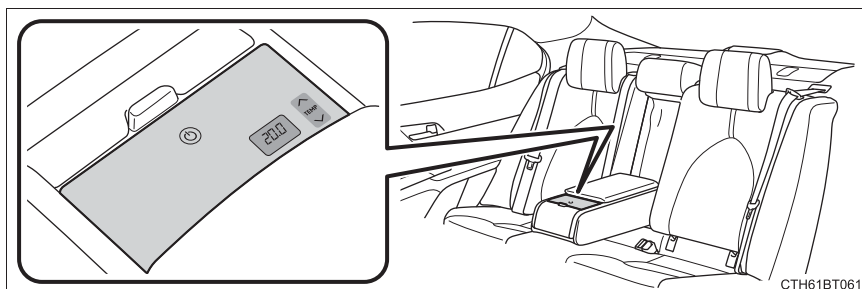

*: При наличии

■ Регулировка настройки температуры

▶ Передняя панель управления

Для того чтобы отрегулировать настройку температуры, поверните



по часовой стрелке, чтобы увеличить температуру, и против часовой стрелки, чтобы уменьшить температуру.



Если  не нажата, система будет выдувать воздух окружающей температуры или нагретый воздух.

▶ Задняя панель управления (при наличии)

Для регулировки настройки температуры выполните следующую процедуру:

1 Сложите задний подлокотник (→стр. 529)

2 Нажмите  для включения задней панели управления.

3 Нажмите  **TEMP**  для увеличения температуры и  для уменьшения температуры.

Задняя панель управления выключится, если ее не касаются в течение приблизительно 10 секунд.

■ Настройка частоты вращения вентилятора

Для того чтобы отрегулировать частоту вращения вентилятора,

нажмите  для увеличения частоты вращения вентилятора и

 для ее уменьшения.

Нажмите  OFF, чтобы выключить вентилятор.

■ Изменение режима распределения потоков воздуха

Для того чтобы изменить режим распределения потоков воздуха,

нажмите  .

Используемые воздуховыпускные отверстия переключаются при каждом нажатии на кнопку.

- ① Потоки воздуха направлены к верхней части тела.
- ② Потоки воздуха направлены к верхней части тела и к ногам.
- ③ Потоки воздуха направлены к ногам.
- ④ Потоки воздуха направлены к ногам, и работает обогреватель ветрового стекла.

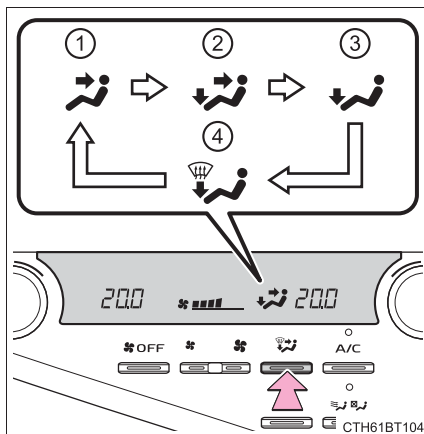

Использование автоматического режима

- 1 Нажмите  .

Функция осушения начнет работать. Воздуховыпускные отверстия и частота вращения вентилятора автоматически регулируются в соответствии с настройкой температуры.

- 2 Отрегулируйте настройку температуры.

- 3 Для того чтобы остановить операцию, нажмите  .

■ Индикатор автоматического режима

Если используется настройка частоты вращения вентилятора или режимы распределения потоков воздуха, индикатор автоматического режима погаснет. Однако автоматический режим для функций, кроме используемых, поддерживается.

■ **Регулировка температуры отдельно для сидений водителя и переднего пассажира (автомобили с режимом двухзонной регулировки)**

Для того чтобы включить режим двухзонной регулировки, выполните одну из следующих процедур:

- Нажмите .

- Отрегулируйте настройку температуры со стороны переднего пассажира.

При включении режима двухзонной регулировки включается индикатор.

■ **Регулировка температуры отдельно для сидений водителя, переднего и задних пассажиров (автомобили с режимом 3-зонной регулировки)**

Для того чтобы включить режим 3-зонной регулировки, выполните одну из следующих процедур:

- Нажмите .

- Отрегулируйте настройку температуры со стороны переднего пассажира.

- Отрегулируйте настройку температуры для задних пассажиров.



При включении режима 3-зонной регулировки включается индикатор.

Другие функции

■ Переключение между режимами притока наружного воздуха и рециркуляции воздуха

Нажмите  .

Переключение между режимами притока наружного воздуха (индикатор выключен) и рециркуляции воздуха (индикатор включен) осуществляется

каждый раз при нажатии на  .

■ Обогрев ветрового стекла

Обогреватели используются, чтобы устранить запотевание с ветрового и передних боковых стекол.

Нажмите  .

Работает функция осушения, и увеличивается частота вращения вентилятора.

Установите кнопку режима притока наружного воздуха/рециркуляции воздуха в режим притока наружного воздуха, если используется режим рециркуляции воздуха. (Может переключаться автоматически).

Для того чтобы быстро устранить запотевание ветрового стекла и боковых стекол, увеличьте поток воздуха и температуру.

Для возврата в предыдущий режим снова нажмите  , когда будет устранено запотевание ветрового стекла.

■ Обогрев заднего стекла и наружных зеркал заднего вида

▶ Автомобили без обогревателей наружных зеркал заднего вида

Обогреватель используется для обогрева заднего стекла.

Нажмите  .

Обогреватель автоматически выключается через некоторое время.

▶ Автомобили с обогревателями наружных зеркал заднего вида

Обогреватели используются для обогрева заднего стекла, удаления капель дождя, росы и инея с наружных зеркал заднего вида.

Нажмите  .

Обогреватели автоматически выключаются через некоторое время.

■ Антиобледенитель передних стеклоочистителей (при наличии)

Данная функция используется для предотвращения образования льда на ветровом стекле и щетках стеклоочистителей.

Индикатор загорается, когда антиобледенитель передних стеклоочистителей включен.

Антиобледенитель передних стеклоочистителей автоматически выключится через некоторое время.

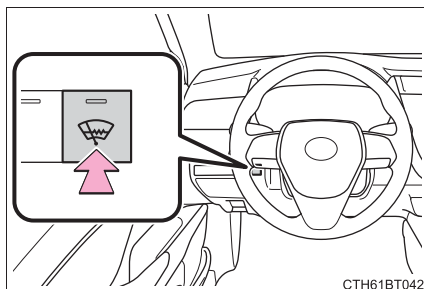

■ Обогреватель ветрового стекла с обогревом (при наличии)

Данная функция используется для предотвращения образования льда на ветровом стекле и щетках стеклоочистителей.

Нажмите переключатель, чтобы включить/выключить систему.

Обогреватель ветрового стекла с обогревом автоматически выключится через 4 минуты. Обогреватель ветрового стекла с обогревом не будет работать, если температура наружного воздуха составляет 5°C или выше.

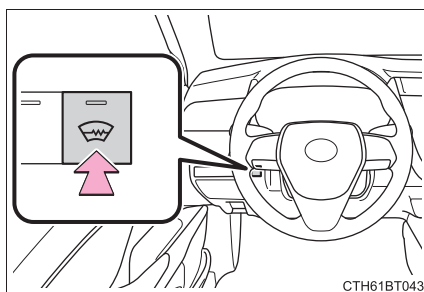

■ Индивидуальная настройка нагнетательного вентилятора (автомобили с переключателем “FAST/ECO”)

Настройку частоты вращения вентилятора во время работы в автоматическом режиме можно настроить индивидуально.

Для того чтобы изменить режим частоты вращения вентилятора,

нажмите  .

При каждом нажатии на  режим настройки частоты вращения вентилятора изменяется следующим образом.

Обычный → “ECO”* → “FAST”* → Обычный

*: Отображается на передней панели управления при выборе

Воздуховыпускные отверстия

■ Местоположение воздуховыпускных отверстий

Воздуховыпускные отверстия и объем воздуха изменяются в соответствии с выбранным режимом распределения потоков воздуха.

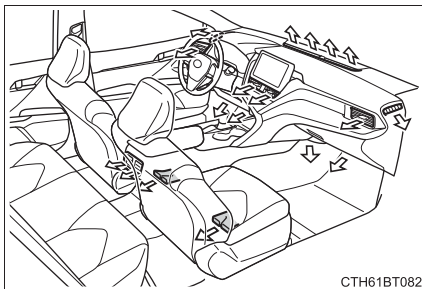

СТН61BT082

■ Регулировка положения и открытие и закрытие воздуховыпускных отверстий

► Спереди

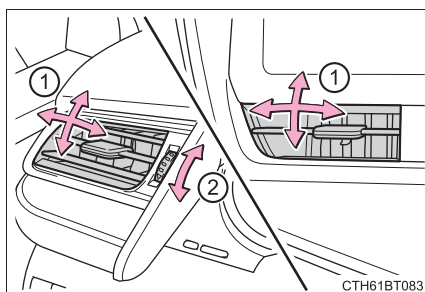

СТН61BT083

► Задние

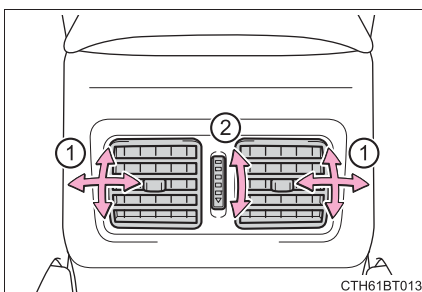

СТН61BT013

- ① Направьте поток воздуха влево или вправо, вверх или вниз.
- ② Поверните ручку, чтобы открыть или закрыть вентиляционное отверстие.

■ Использование автоматического режима

Частота вращения вентилятора регулируется автоматически в соответствии с настройкой температуры и окружающими условиями.

Поэтому вентилятор может остановиться на некоторое время, пока теплый или

холодный воздух не будет готов к подаче сразу после нажатия на .

■ Запотевание стекол

● Стекла будут быстро запотевать при высокой влажности в автомобиле. При включении  из отверстий будет производиться осушение воздуха и эффективно устраняться запотевание ветрового стекла.

● Если выключить , стекла могут запотевать быстрее.

● Если используется режим рециркуляции воздуха, стекла могут запотевать.

■ Во время движения по пыльным дорогам

Поднимите все стекла. Если поднимаемая автомобилем пыль все еще засасывается в салон автомобиля после подъема стекол, рекомендуется настроить режим притока воздуха на наружный воздух, а для частоты вращения вентилятора выбрать любое положение, кроме выключенного.

■ Режим притока наружного воздуха/рециркуляции воздуха

● Рекомендуется временно выбирать режим рециркуляции воздуха во избежание попадания пыльного воздуха в салон автомобиля и для содействия охлаждению автомобиля, когда температура наружного воздуха высокая.

● Режимы притока наружного воздуха/рециркуляции воздуха могут автоматически переключаться в зависимости от настройки температуры или температуры в салоне.

■ При низкой температуре наружного воздуха

Функция осушения может не работать даже при нажатии на .



■ Если срабатывает обогреватель ветрового стекла с обогревом (при наличии)

Если обогреватель ветрового стекла с обогревом работает, действие обогревателей задних сидений может быть приостановлено с целью снижения нагрузки на систему зарядки.

■ **nanoe™ *1 (при наличии)**

В системе кондиционирования воздуха используется технология nanoe™. Это помогает наполнить салон свежим воздухом, выделяя слегка кислые ионы nanoe™, покрытые частицами воды, через вентиляционное отверстие со стороны водителя. Эти частицы не наносят вреда коже и волосам.*2

● Когда nanoe™ используется в следующих условиях, производительность системы будет максимальной. Если не соблюдаются следующие условия, nanoe™ может не работать с полной мощностью.

- Используются воздуховыпускные отверстия  или .
- Вентиляционное отверстие со стороны водителя открыто.

● Когда nanoe™ работает, выделяется небольшое количество озона и в некоторых ситуациях может ощущаться слабый запах. Однако это приблизительно соответствует количеству озона в природных условиях, например, в лесу, которое не оказывает негативного влияния на человеческий организм.

● Во время работы может быть слышен легкий шум. Это не является неисправностью.

*1: nanoe™ и знак nanoe™ являются торговыми марками Panasonic Corporation.

*2: В зависимости от условий температуры и влажности, частоты вращения вентилятора и направления потока воздуха nanoe™ может не работать с полной мощностью.

■ **Действие системы кондиционирования воздуха в режиме экономичного вождения (гибридная модель)**

● В режиме экономичного вождения “ECO” отображается на экране системы кондиционирования воздуха, и система кондиционирования воздуха управляется, как показано ниже, причем приоритет отдается экономии топлива.

Частота вращения вентилятора ограничивается, если выбран автоматический режим

● Для повышения производительности системы кондиционирования воздуха выполните следующие действия:

- Отрегулируйте частоту вращения вентилятора
- Выключите режим экономичного вождения

● Автомобили с функцией индивидуальной настройки нагнетательного вентилятора: Даже когда выбран режим экономичного вождения, экономичный режим системы кондиционирования воздуха можно выключить, нажав на

FAST/ECO



■ **Запахи от работы системы вентиляции и кондиционирования воздуха**

● Для притока свежего воздуха установите систему кондиционирования воздуха в режим притока наружного воздуха.

● Во время использования системы кондиционирования воздуха изнутри и снаружи автомобиля в нее могут попадать и скапливаться там различные запахи. Это может затем привести к выделению запахов через вентиляционные отверстия.

- Для того чтобы уменьшить появление возможных запахов:
 - Рекомендуется настроить систему кондиционирования воздуха в режим притока наружного воздуха перед выключением двигателя автомобиля.
 - Время включения нагнетательного вентилятора может задерживаться на непродолжительный период сразу после включения системы кондиционирования воздуха в автоматическом режиме.

■ Фильтр системы кондиционирования воздуха

→стр. 598

■ Изменение настроек задней панели управления (при наличии)

Следующие настройки можно изменить:

- Время реакции, когда нажимается кнопка на задней панели управления
- Рабочий звук переключателя (включен/выключен), когда нажимается кнопка на задней панели управления

1 Припаркуйте автомобиль в безопасном месте и выключите замок запуска двигателя.

▶ Автомобили без интеллектуальной системы доступа и пуска без ключа

2 Поверните замок запуска двигателя в положение “ACC”. (→стр. 272)
Когда замок запуска двигателя находится в положении “ON”, настройки невозможно изменить.

▶ Автомобили с интеллектуальной системой доступа и пуска без ключа

2 Когда педаль тормоза отпущена, нажмите замок запуска двигателя один раз, чтобы переключиться в режим ACCESSORY. (→стр. 276)
Когда замок запуска двигателя находится в режиме IGNITION ON, настройки нельзя изменить.

3 Удерживая нажатой , нажмите

левую кнопку  приблизительно на 10 секунд.

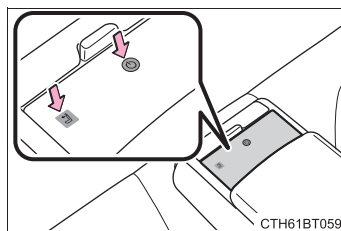

4 После звучания зуммера отпустите кнопку.

- 5 Выберите требуемый элемент для индивидуальной настройки.

Для того чтобы изменить время реакции:

Нажмите левую кнопку .

Для включения/выключения рабочего звука переключателя: Нажмите левую

кнопку .

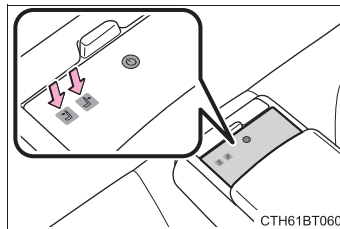

- 6 Согласно следующей таблице нажмите на соответствующую кнопку, чтобы изменить требуемую настройку, и проверьте, что кнопка мигает правильное количество раз.

Функция	Кнопка для нажатия (правая сторона)	Настройка	Отображение кнопки
Время реакции	Кнопка 	Самое длинное	Мигает 3 раза
		Дальняя	Мигает 4 раза
	Настройка по умолчанию	Стандартная	Мигает 5 раз
	Кнопка 	Короткое	Мигает 6 раз
Самое короткое		Мигает 7 раз	
Рабочий звук переключателя	Кнопка 	Вкл.	Мигает один раз
	Кнопка 	Выкл.	Мигает два раза

- 7 Для завершения индивидуальной настройки выполните одно из следующих действий:

- Нажмите .
- Автомобили без интеллектуальной системы доступа и пуска без ключа: Замок запуска двигателя находится в положении "ON" или "LOCK". Автомобили с интеллектуальной системой доступа и пуска без ключа: Нажмите замок запуска двигателя.
- Подождите, пока задняя панель управления выключится автоматически (не касайтесь панели 10 секунд или более).

■ Индивидуальная настройка

Некоторые функции можно настроить индивидуально. (→стр. 736)

⚠ ПРЕДУПРЕЖДЕНИЕ

■ Во избежание запотевания ветрового стекла

- Не используйте  во время охлаждения воздуха в очень влажную погоду.

Разница между температурой наружного воздуха и температурой ветрового стекла может привести к запотеванию внешней поверхности ветрового стекла и ухудшить обзор.

- Не размещайте ничего на приборной панели, что может закрыть воздуховыпускные отверстия. В противном случае поток воздуха может блокироваться, препятствуя работе обогревателей ветрового стекла.

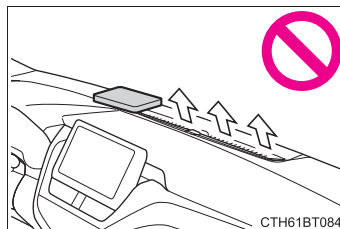

■ Во избежание ожогов (автомобили с обогревателями наружных зеркал заднего вида)

Не касайтесь поверхностей наружных зеркал заднего вида, когда их обогреватели включены.

■ panoe™ (при наличии)

Не разбирайте и не ремонтируйте систему, так как в ней имеются высоковольтные детали. Обратитесь к дилеру Toyota, если требуется ремонт системы.

⚠ ВНИМАНИЕ!

■ Во избежание разрядки аккумуляторной батареи

Не оставляйте систему кондиционирования воздуха включенной при выключенном двигателе дольше, чем это необходимо.

■ Во избежание повреждения panoe™ (при наличии)

Не вставляйте какие-либо предметы в вентиляционное отверстие со стороны водителя, не прикрепляйте ничего к нему и не обрабатывайте аэрозолями область вокруг него. Эти предметы и действия могут стать причиной неисправности системы.

Рулевое колесо с обогревом* /обогреватели сидений* /вентиляторы сидений*

Обогреватель рулевого колеса и обогреватели сидений обогревают приливы рулевого колеса и сиденья соответственно. Вентиляторы сидений поддерживают хорошую вентиляцию, подавая воздух через обивку сидений.



ПРЕДУПРЕЖДЕНИЕ

■ Во избежание незначительных ожогов

Во избежание получения травмы следует соблюдать осторожность, когда какое-либо лицо, входящее в одну из следующих категорий, касается рулевого колеса и сидений при включенном обогревателе:

- Младенцы, маленькие дети, пожилые люди, больные и люди с ограниченными физическими возможностями
- Люди с чувствительной кожей
- Уставшие люди
- Люди, употреблявшие спиртные напитки или принимавшие лекарства, которые вызывают сонливость (снотворное, лекарства от простуды и т.д.)

■ Во избежание повреждения обогревателей сидений

Соблюдайте следующие меры предосторожности во избежание ожогов или перегрева:

- Не накрывайте сиденье покрывалом или подушкой при использовании обогревателя сиденья.
- Не используйте обогреватель дольше, чем это необходимо.



ВНИМАНИЕ!

- Не размещайте на сиденье тяжелые предметы с неровной поверхностью, не протыкайте сиденье острыми предметами (иглами, гвоздями и т.д.).
- Во избежание разрядки аккумуляторной батареи не используйте функции, когда двигатель выключен.

Обогреватель рулевого колеса

Включает/выключает обогреватель рулевого колеса

Индикатор загорается, когда работает обогреватель рулевого колеса.

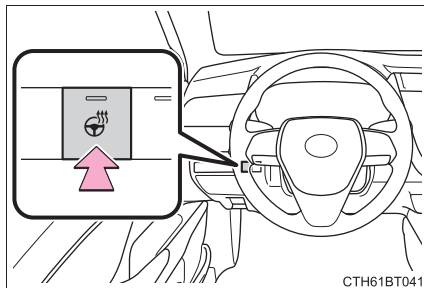

■ Рабочее состояние

Обогреватель рулевого колеса можно использовать, когда замок запуска двигателя находится в режиме IGNITION ON.

Обогреватели передних сидений

▶ Без вентиляторов сидений

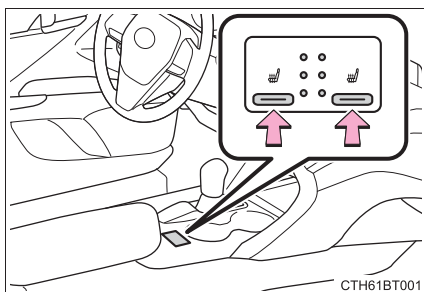

▶ С вентиляторами сидений

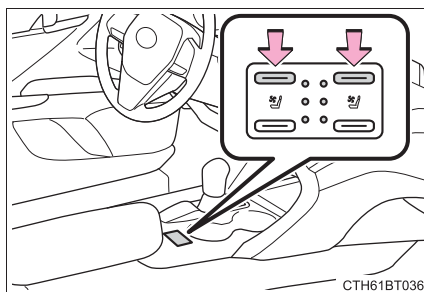

Каждый раз при нажатии на переключатель рабочее состояние переключается следующим образом.

Hi (горят 3 сегмента) → Mid (горят 2 сегмента) → Lo (горит 1 сегмент) → Off

Индикатор уровня (янтарный) загорается во время работы.

■ Рабочее состояние

Автомобили без интеллектуальной системы доступа и пуска без ключа: Обогреватели передних сидений можно использовать, когда замок запуска двигателя находится в положении "ON".

Автомобили с интеллектуальной системой доступа и пуска без ключа:

Обогреватели передних сидений можно использовать, когда замок запуска двигателя находится в режиме IGNITION ON.

Обогреватели задних сидений

- ▶ Без задней панели управления

Включает/выключает обогреватель заднего сиденья

Когда обогреватель заднего сиденья работает, горит индикатор.

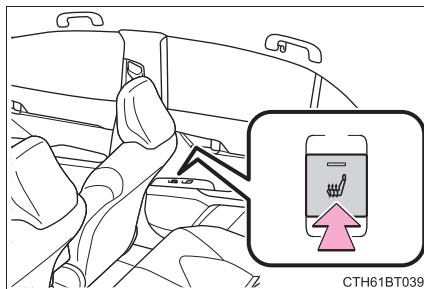

- ▶ С задней панелью управления

1 Сложите задний подлокотник (→стр. 529)

2 Нажмите  для включения задней панели управления.

3 Нажмите кнопку  .

Когда обогреватель заднего сиденья работает, горит индикатор.

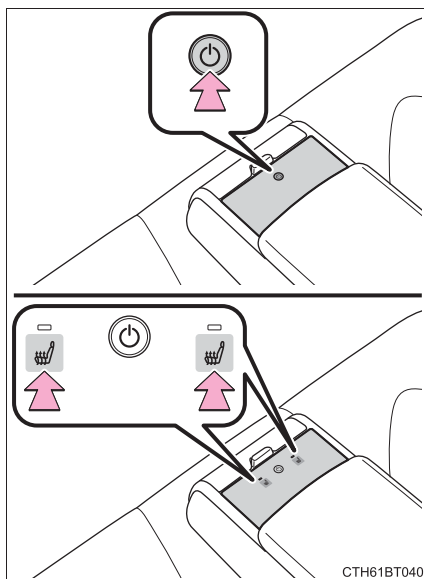

- Автомобили без интеллектуальной системы доступа и пуска без ключа:
Обогреватели задних сидений можно использовать, когда замок запуска двигателя находится в положении "ON".
Автомобили с интеллектуальной системой доступа и пуска без ключа:
Обогреватели задних сидений можно использовать, когда замок запуска двигателя находится в режиме IGNITION ON.
- Задняя панель управления (при наличии) выключится, если ее не касаются в течение приблизительно 10 секунд.
- Изменение настроек задней панели управления (при наличии) (→стр. 497)
- Если обогреватель ветрового стекла с обогревом работает, пока включен обогреватель заднего сиденья, действие обогревателей задних сидений может быть приостановлено с целью снижения нагрузки на систему зарядки. Выключите обогреватель ветрового стекла с обогревом, чтобы включить обогреватели задних сидений. (→стр. 493)

Вентиляторы сидений

▶ Без обогревателей передних сидений

▶ С обогревателями передних сидений

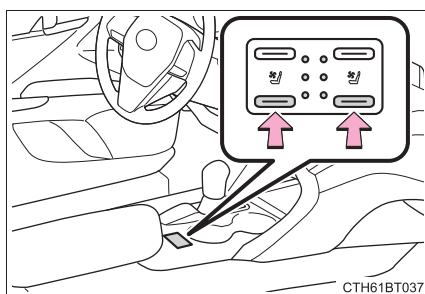
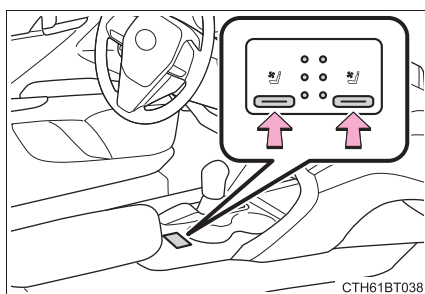

Каждый раз при нажатии на переключатель рабочее состояние переключается следующим образом.

Hi (горят 3 сегмента) → Mid (горят 2 сегмента) → Lo (горит 1 сегмент) → Off

Индикатор уровня (зеленый) загорается во время работы.

■ Рабочее состояние

Замок запуска двигателя находится в режиме IGNITION ON.

■ Режим управления, связанный с системой кондиционирования воздуха

Когда для вентилятора сиденья выбран режим Hi, частота вращения вентилятора сиденья может увеличиться согласно частоте вращения вентилятора системы кондиционирования воздуха

Список фонарей освещения салона

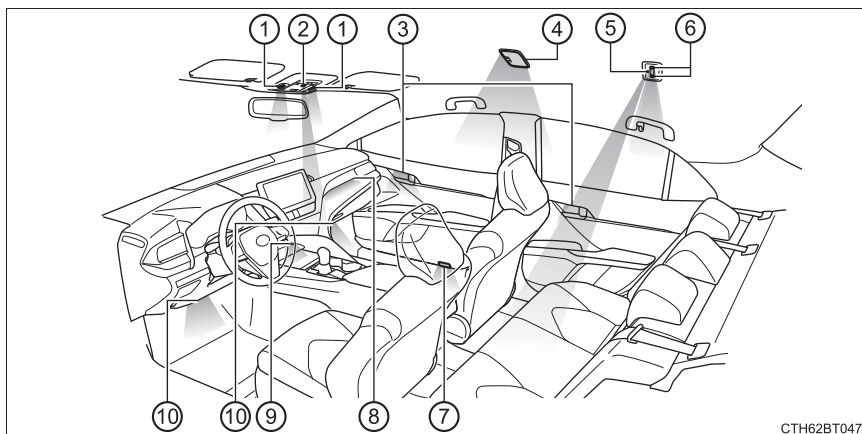

СТН62ВТ047

- ① Передние фонари освещения салона/фонари персонального освещения (→стр. 505, 506)
- ② Лампа подсветки рычага переключения передач (при наличии)
- ③ Лампы подсветки внутренней ручки двери (при наличии)
- ④ Задний фонарь освещения салона (при наличии) (→стр. 505)
- ⑤ Лампа подсветки центрального подлокотника между задними сиденьями (при наличии) (→стр. 507)
- ⑥ Задние фонари персонального освещения (при наличии) (→стр. 506)
- ⑦ Фонари подсветки подножки двери (при наличии)
- ⑧ Подсветка окантовки приборной панели (при наличии)
- ⑨ Передний фонарь освещения центральной консоли
- ⑩ Фонари освещения ниши для ног (при наличии)

Фонари освещения салона

■ Спереди (при наличии)

Задние фонари персонального освещения (при наличии) включаются/выключаются вместе с передним фонарем освещения салона.

- ① Включает/выключает фонари в зависимости от положений двери
- ② Включает/выключает фонари

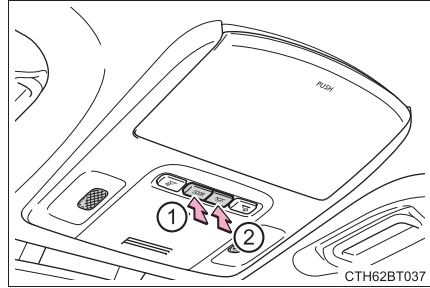

■ Сзади (при наличии)

- ① Выключает фонарь
- ② Включает/выключает фонарь в зависимости от положений двери
- ③ Включает фонарь

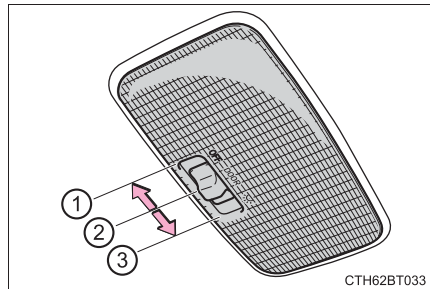

Фонари персонального освещения**■ Спереди**

Включает/выключает фонари

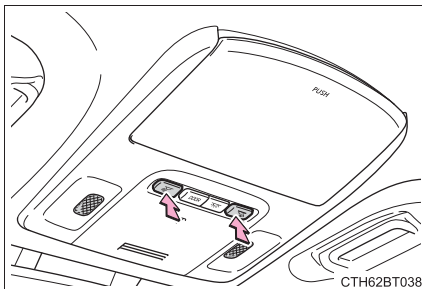
**■ Сзади (при наличии)**

Включает/выключает фонари

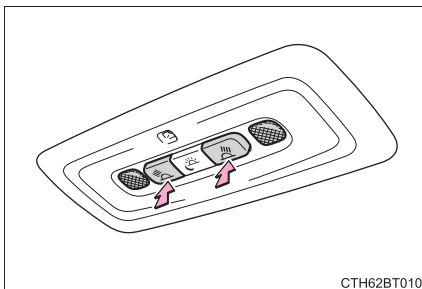

Лампа подсветки центрального подлокотника между задними сиденьями (при наличии)

Включает/выключает лампу (когда включены задние фонари)

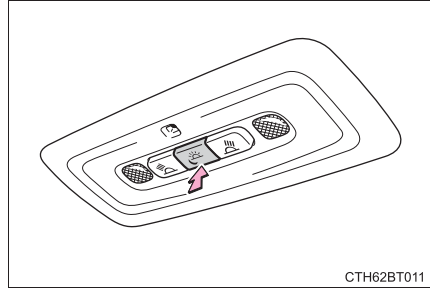

СТН62BT011

■ Система освещения при посадке

Автомобили без интеллектуальной системы доступа и пуска без ключа:

Фонари автоматически включаются/выключаются в зависимости от положения замка запуска двигателя, и от того, заблокированы/не заблокированы и открыты/закрыты двери.

Автомобили с интеллектуальной системой доступа и пуска без ключа:

Фонари автоматически включаются/выключаются в зависимости от режима замка запуска двигателя, наличия электронного ключа и от того, заблокированы/разблокированы и открыты/закрыты ли двери.

■ Во избежание разрядки аккумуляторной батареи

Если фонари освещения салона остаются включенными, когда замок запуска двигателя выключен, лампы погаснут автоматически через 20 минут.

■ Фонари освещения салона могут включаться автоматически, когда

Если срабатывает какая-либо подушка безопасности системы SRS (надувается), либо происходит сильный удар сзади, фонари освещения салона включатся автоматически.

Фонари освещения салона автоматически погаснут приблизительно через 20 минут.

Фонари освещения салона можно выключить вручную. Однако во избежание дальнейших столкновений рекомендуется оставить их включенными, пока не будет обеспечена безопасность.

(Фонари освещения салона могут не включаться автоматически в зависимости от силы удара и условий столкновения).

■ Индивидуальная настройка

Некоторые функции можно настроить индивидуально. (→стр. 737)

Список мест для хранения

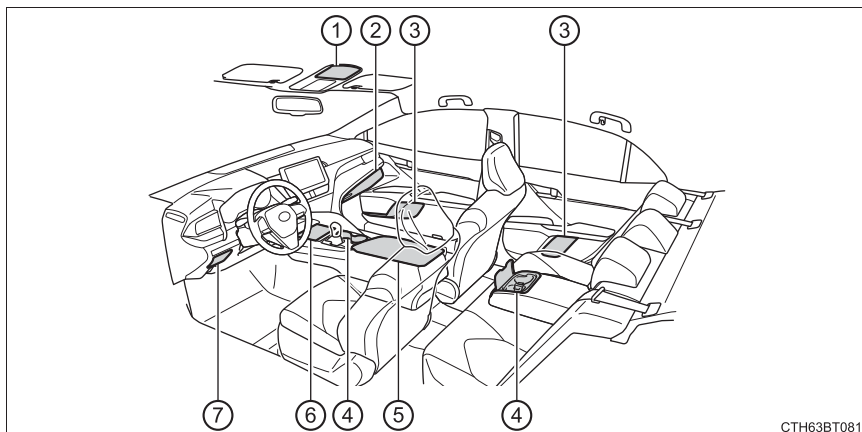

СТН63ВТ081

- | | |
|---|---|
| ① Дополнительный ящик
(при наличии) (→стр. 514) | ⑤ Отделение в центральном
подлокотнике (→стр. 510) |
| ② Перчаточный ящик (→стр. 509) | ⑥ Дополнительный ящик/
открытый лоток (→стр. 514, 515) |
| ③ Держатели для бутылок/
дверные карманы (→стр. 510) | ⑦ Монетодержатель (→стр. 510) |
| ④ Подстаканники (→стр. 512) | |

⚠ ПРЕДУПРЕЖДЕНИЕ

- Не оставляйте в местах, предназначенных для хранения, очки, зажигалки или аэрозольные баллоны, так как при повышении температуры в салоне может произойти следующее:
 - Очки могут деформироваться от высокой температуры или треснуть при контакте с другими хранящимися предметами.
 - Зажигалки или аэрозольные баллоны могут взорваться. При контакте с другими хранящимися предметами зажигалка может воспламениться, а аэрозольный баллон может испускать газ, создавая опасность возникновения пожара.
- Во время движения или когда отделения для хранения не используются, держите крышки закрытыми.
В случае резкого торможения или внезапного заноса может произойти несчастный случай, если пассажир ударится об открытую крышку или предметы, которые хранятся внутри.

Перчаточный ящик

- ▶ Перчаточный ящик без отверстия под ключ

Для того чтобы открыть перчаточный ящик, потяните рычаг вверх.

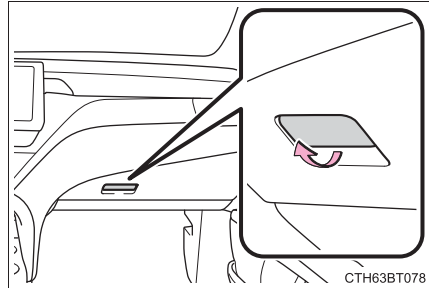

- ▶ Перчаточный ящик с отверстием под ключ

- ① Разблокируйте ключом (автомобили без интеллектуальной системы доступа и пуска без ключа) или механическим ключом (автомобили с интеллектуальной системой доступа и пуска без ключа)

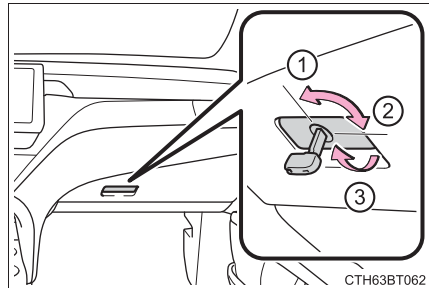

- ② Заблокируйте ключом (автомобили без интеллектуальной системы доступа и пуска без ключа) или механическим ключом (автомобили с интеллектуальной системой доступа и пуска без ключа)

- ③ Откройте (потяните рычаг)

Фонарь подсветки перчаточного ящика включается при включении задних фонарей.

Отделение в центральном подлокотнике

Нажмите на ручку.

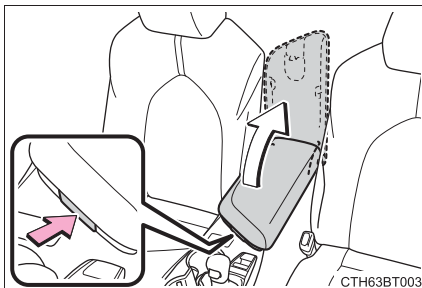

Монетодержатель

Потяните рычаг, чтобы открыть.

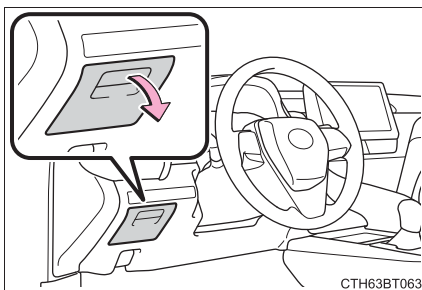

Держатели для бутылок

► Спереди

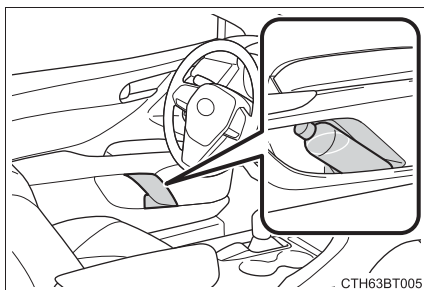

► Задние

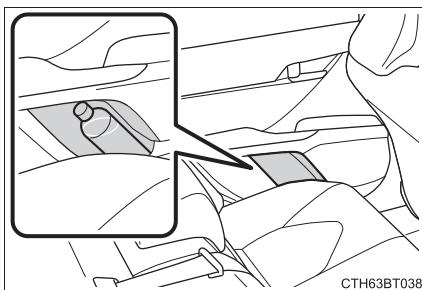

- При хранении бутылки следует закрывать крышку.
- Бутылка может быть непригодной для хранения в зависимости от ее размера или формы.

**ПРЕДУПРЕЖДЕНИЕ**

Не храните в держателях для бутылок ничего, кроме бутылок. Другие предметы могут быть выброшены из держателей в случае аварии или резкого торможения, и стать причиной травмы.

**ВНИМАНИЕ!**

Прежде чем поместить бутылку в держатель, закройте ее крышкой. Не храните в держателях для бутылок открытые бутылки, стеклянные или бумажные стаканы с жидкостью. Содержимое может пролиться, а стеклянные стаканы могут треснуть.

Подстаканники

■ Спереди

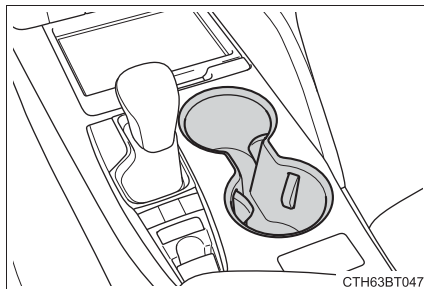

■ Задние

▶ Тип А

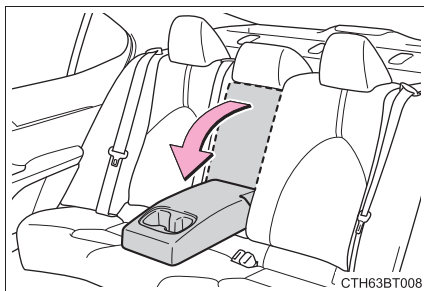

Потяните подлокотник вниз.

▶ Тип В

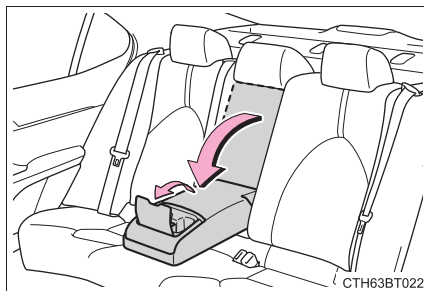

Нажмите на подлокотник вниз и поднимите крышку.

▶ Тип С

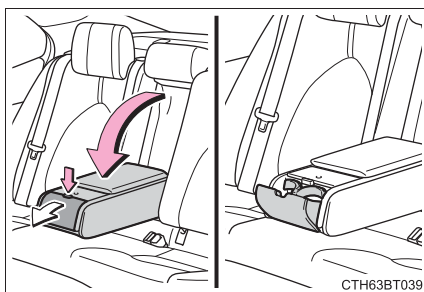

Потяните подлокотник вниз и нажмите на кнопку.

Вставку для задних подстаканников можно извлечь для очистки. (Тип В)

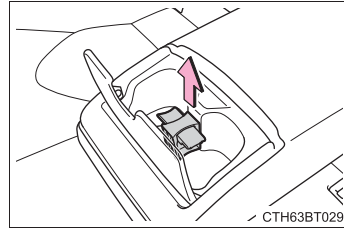

⚠ ПРЕДУПРЕЖДЕНИЕ

- Не помещайте в подстаканники ничего, кроме стаканов или алюминиевых банок. Другие предметы могут быть выброшены из подстаканников в случае аварии или резкого торможения, и стать причиной травмы.
- Во избежание ожого накрывайте горячие напитки при их установке в подстаканники.
- Задние подстаканники (кроме типа А): Когда не используются, держите подстаканники закрытыми. В случае резкого торможения или аварии возможны травмы.

⚠ ВНИМАНИЕ!

Задние подстаканники (тип С): Во избежание повреждения заднего подстаканника складывайте подстаканник, прежде чем сложить подлокотник.

Дополнительные ящики

► Тип А (при наличии)

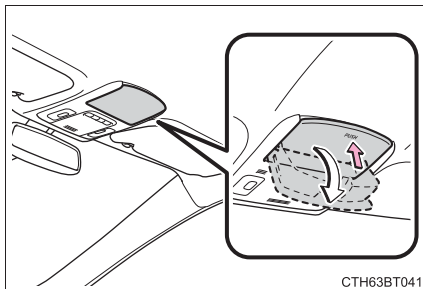

СТН63ВТ041

Нажмите на крышку.

► Тип В

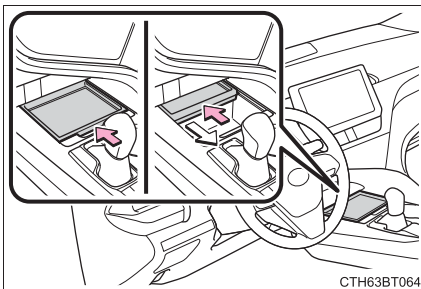

СТН63ВТ064

Открытие:

Нажимайте на лоток, пока он не зафиксируется.

Закрывание:

Толкните лоток вперед, чтобы освободить фиксатор, после чего лоток автоматически закроется.

■ Когда мелкие предметы размещаются сверху лотка (тип В)

Лоток можно открыть, пока на нем расположены мелкие предметы.

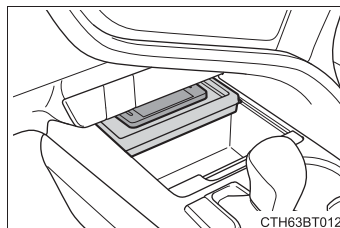

СТН63ВТ012



ПРЕДУПРЕЖДЕНИЕ

■ Предметы, непригодные для хранения (тип А)

Не храните предметы тяжелее 0,2 kg (кг).

Это может привести к открытию дополнительного ящика и выпадению предметов, что может привести к несчастному случаю.

**ВНИМАНИЕ!**

■ **При открывании или закрывании лотка (тип В)**

- Во избежание повреждения мелких предметов при открывании лотка, на котором находятся мелкие предметы, убедитесь в том, что эти предметы не будут захвачены.
- Во избежание повреждения лотка не тяните за него, чтобы закрыть. В противном случае можно повредить лоток.

Открытый лоток

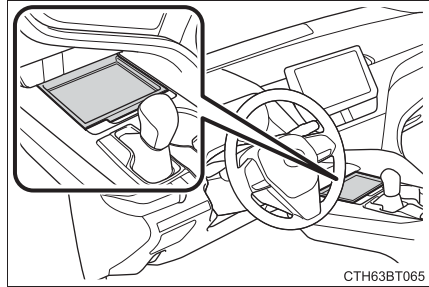

■ **При использовании беспроводного зарядного устройства (при наличии)**

→стр. 523

**ПРЕДУПРЕЖДЕНИЕ**

Соблюдайте следующие меры предосторожности, помещая предметы в открытый лоток. Если этого не сделать, предметы могут быть выброшены из лотка в случае резкого торможения или вождения. В этих случаях предметы могут помешать правильной работе педали или отвлечь внимание водителя, что может привести к аварии.

- Не храните в лотке подвижные или перекатывающиеся предметы.
- Не складывайте в лоток предметы, высота которых превышает высоту края лотка.
- Не ставьте в лоток предметы, высота которых может превышать высоту края лотка.

Увеличение объема багажного отсека*

Длинные предметы можно погрузить в машину, используя пространство багажника и область задних сидений.

- 1 Потяните подлокотник вниз.

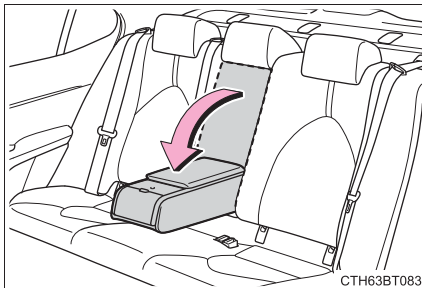

- 2 Откройте дверцу подлокотника.

В

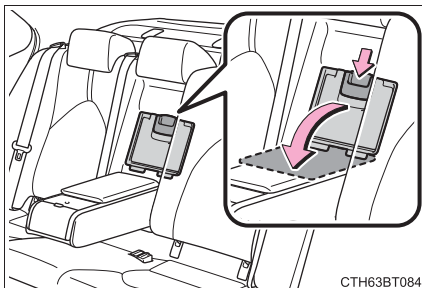

ПРЕДУПРЕЖДЕНИЕ

Когда не используется, убедитесь, что дверца подлокотника закрыта. В случае резкого торможения предметы, хранящиеся в багажнике, могут быть выброшены вперед в салон автомобиля и могут стать причиной травмы.

*: При наличии

Элементы багажника

Крюки для продуктовых пакетов

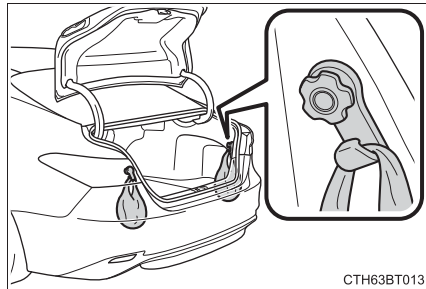

ВНИМАНИЕ!

Во избежание повреждения крюков не подвергайте их чрезмерной нагрузке.

Знак аварийной остановки (при наличии)

Знак аварийной остановки расположен в багажнике.

Другие элементы салона

Солнцезащитные козырьки

- ① Для того чтобы установить козырек в переднее положение, откиньте его вниз.
- ② Для того чтобы установить козырек в боковое положение, откиньте его вниз, снимите с крючка, затем поверните его в сторону.

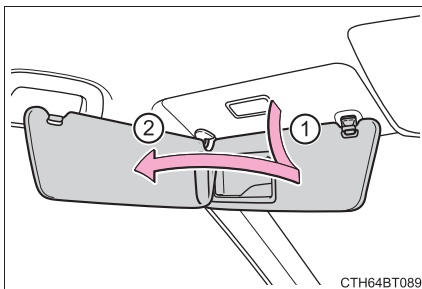

Косметические зеркала

Для того чтобы открыть, сдвиньте крышку.

Лампа включается, когда открывается крышка.

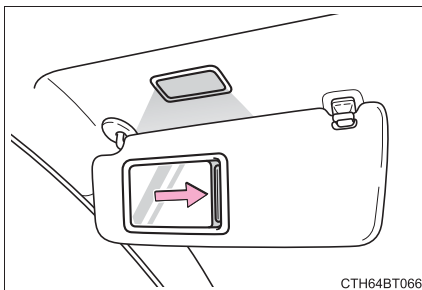

Если лампы подсветки косметических зеркал остаются включенными на 20 минут, пока двигатель выключен, лампы выключатся автоматически.

Электрическая розетка

Пожалуйста, используйте источник питания для электронных изделий, потребляющих менее 12 V (В) пост. тока/10 A (потребление электроэнергии 120 W (Вт)).

Откройте крышку.

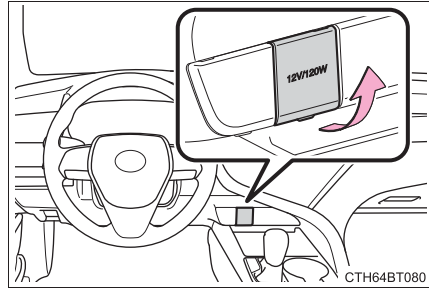

СТН64BT080

■ Электрическую розетку можно использовать, когда

Автомобили без интеллектуальной системы доступа и пуска без ключа:
Замок запуска двигателя находится в положении "ACC" или "ON".

Автомобили с интеллектуальной системой доступа и пуска без ключа:
Замок запуска двигателя находится в режиме ACCESSORY или IGNITION ON.

■ При выключении замка запуска двигателя

Отсоедините электрические устройства с функциями зарядки, например, мобильные батарейные источники питания.

Если оставить такие устройства подключенными, замок запуска двигателя может выключиться неправильно.



ВНИМАНИЕ!

- Во избежание повреждения электрической розетки закройте ее крышку, когда она не используется.
Посторонние предметы или жидкости, попавшие в электрическую розетку, могут вызвать короткое замыкание.
- Во избежание разрядки аккумуляторной батареи не используйте электрические розетки при выключенном двигателе дольше, чем это необходимо.

Зарядные USB-разъемы (при наличии)

Зарядные USB-разъемы используются для питания внешних устройств током силой 2,1 А и напряжением 5 В (В) (энергопотребление составляет 10,5 Вт).

Зарядные USB-разъемы предназначены только для зарядки. Они не предназначены для передачи данных или для других целей.

Внешнее устройство может не заряжаться должным образом. Перед использованием зарядного USB-разъема ознакомьтесь с инструкцией устройства.

■ Использование зарядных USB-разъемов

Откройте крышку.

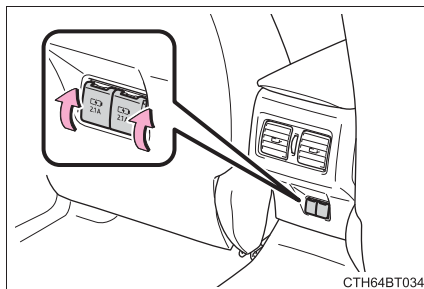

■ Зарядные USB-разъемы можно использовать, когда

Автомобили без интеллектуальной системы доступа и пуска без ключа:

Замок запуска двигателя находится в положении "ACC" или "ON".

Автомобили с интеллектуальной системой доступа и пуска без ключа:

Замок запуска двигателя находится в режиме ACCESSORY или IGNITION ON.

■ Условия, при которых зарядные USB-разъемы могут работать неправильно

- Если подключено устройство, потребляющее электрический ток силой более 2,1 А и напряжением более 5 В (В) (энергопотребление составляет 10,5 Вт).
- Если подключено устройство, предназначенное для связи с ПК, например, USB-накопитель
- Если подключенное внешнее устройство отключено (зависит от устройства)
- При высокой температуре в салоне, например, если автомобиль был припаркован под солнцем

■ О подключаемых внешних устройствах

В зависимости от подключенного внешнего устройства зарядка может иногда приостановиться, а затем возобновиться. Это не является неисправностью.

**ВНИМАНИЕ!****■ Во избежание повреждения зарядных USB-разъемов**

- Не вставляйте посторонние предметы в разъемы.
- Не проливайте воду или другие жидкости на разъемы.
- Если зарядные USB-разъемы не используются, закрывайте крышки. При попадании постороннего предмета или жидкости в разъем может произойти короткое замыкание.
- Не прилагайте чрезмерных усилий к зарядным USB-разъемам и не подвергайте их ударному воздействию.
- Не разбирайте и не вносите изменения в конструкцию зарядных USB-разъемов.

■ Во избежание повреждения внешних устройств

- Не оставляйте внешние устройства в автомобиле. Температура в салоне автомобиля может повыситься, что приведет к повреждению внешнего устройства.
- Не нажимайте и не оказывайте излишнего давления на внешнее устройство или его кабель, когда он(о) подключен(о).

■ Во избежание разрядки аккумуляторной батареи

Не используйте зарядный USB-разъем в течение длительного периода времени, когда двигатель выключен.

Переключатели аудиосистемы на рулевом колесе

Некоторыми функциями аудиосистемы можно управлять при помощи переключателей на рулевом колесе.

Управление может отличаться в зависимости от типа аудиосистемы или системы навигации. Для получения дополнительной информации см. прилагаемое руководство по эксплуатации аудиосистемы или системы навигации.

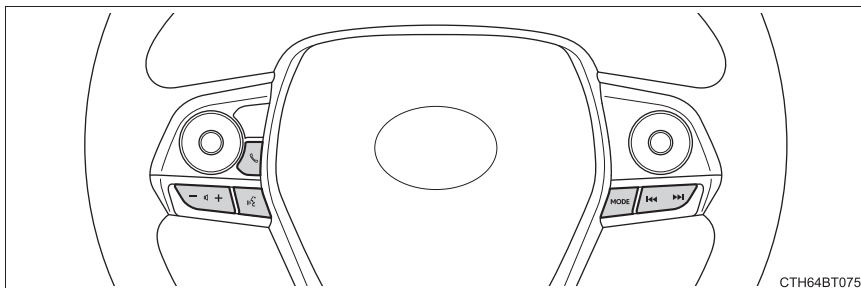

ПРЕДУПРЕЖДЕНИЕ

Будьте осторожны во время управления переключателями на рулевом колесе.

Беспроводное зарядное устройство (при наличии)

Портативное устройство, такое как смартфон или мобильный телефон, можно зарядить, просто разместив его в зоне зарядки, при условии, что устройство совместимо со стандартом беспроводной зарядки Qi, разработанным Wireless Power Consortium.

Беспроводное зарядное устройство невозможно использовать с портативным устройством, размеры которого превышают зону зарядки. Кроме того, в зависимости от портативного устройства беспроводное зарядное устройство может работать неправильно. См. руководство по эксплуатации портативного устройства.

■ Символ “Qi”

Символ “Qi” является торговой маркой Wireless Power Consortium.



■ Название всех деталей

- ① Переключатель питания
- ② Рабочий индикатор
- ③ Зона зарядки

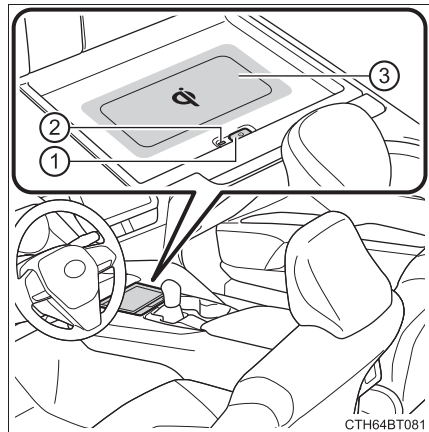

■ Использование беспроводного зарядного устройства

- 1 Нажмите переключатель питания беспроводного зарядного устройства.

Повторное нажатие на переключатель выключает беспроводное зарядное устройство.

Когда оно включено, загорается рабочий индикатор (зеленый).

Когда замок запуска двигателя выключен, состояние включения/выключения беспроводного зарядного устройства записывается в память.

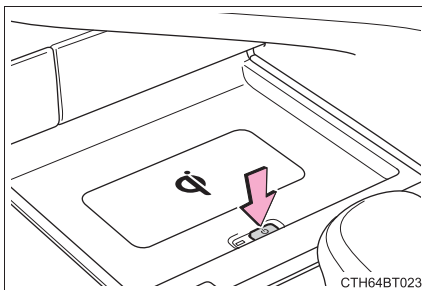

- 2 Расположите портативное устройство в зоне зарядки так, чтобы его зарядная поверхность была направлена вниз.

Во время зарядки загорается рабочий индикатор (оранжевый).

Если зарядка не начинается, попробуйте расположить портативное устройство как можно ближе к центру зоны зарядки.

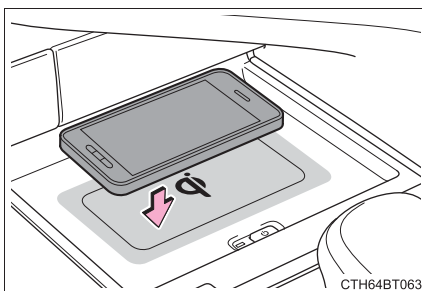

По окончании зарядки загорается рабочий индикатор (зеленый).

● Функция подзарядки

- Если истекло определенное время с момента завершения зарядки, и портативное устройство не было перемещено, беспроводное зарядное устройство перезапустит зарядку.
- Если портативное устройство перемещается в пределах зоны зарядки, зарядка временно остановится, а затем перезапустится.

■ Состояние рабочего индикатора

Рабочий индикатор	Состояние
Выкл.	Беспроводное зарядное устройство выключено
Зеленый (горит)	Режим ожидания (зарядка возможна)
	Зарядка завершена*
Оранжевый (горит)	Портативное устройство было расположено в зоне зарядки (идентификация портативного устройства)
	Выполняется зарядка

*: В зависимости от портативного устройства рабочий индикатор может оставаться включенным (оранжевый) по окончании зарядки.

● Если рабочий индикатор мигает

Если обнаруживается ошибка, рабочий индикатор будет мигать (оранжевый). Примите надлежащие меры согласно указанной ниже таблице.

Рабочий индикатор	Предполагаемые причины	Меры
Непрерывно мигает (оранжевый) с интервалом одна секунда	Ошибка связи при подключении автомобиля к зарядному устройству.	Обратитесь к дилеру Toyota.
Постоянно мигает (оранжевый) 3 раза	Имеется посторонний предмет между портативным устройством и зоной зарядки.	Удалите посторонний предмет.
	Портативное устройство расположено неправильно в зоне зарядки.	Расположите портативное устройство, направленным к центру зоны зарядки.
Постоянно мигает (оранжевый) 4 раза	Слишком высокая температура беспроводного зарядного устройства.	Незамедлительно прекратите зарядку и через какое-то время продолжите ее.

■ Беспроводное зарядное устройство можно использовать, когда

Замок запуска двигателя находится в режиме ACCESSORY или IGNITION ON.

■ Портативные устройства, которые можно заряжать

- Портативные устройства, совместимые со стандартом беспроводной зарядки Qi, можно заряжать с помощью беспроводного зарядного устройства. Однако совместимость со всеми устройствами, удовлетворяющими стандарту беспроводной зарядки Qi, не гарантируется.
- Беспроводное зарядное устройство рассчитано на подачу электричества малой мощности (5 W (Вт) или менее) на мобильный телефон, смартфон или другое портативное устройство.

■ Если портативное устройство оснащено чехлом или аксессуаром

Не заряжайте портативное устройство, если оно оснащено чехлом или аксессуаром, несовместимым со стандартом Qi. В зависимости от типа чехла и/или аксессуара зарядка портативного устройства может быть невозможной. Если портативное устройство располагается в зоне зарядки и не заряжается, снимите чехол и/или аксессуар.

■ Если слышится помеха при трансляции AM-радио во время зарядки

Выключите беспроводное зарядное устройство и проверьте, что шум снизился. Если шум снизился, нажмите и удерживайте переключатель питания беспроводного зарядного устройства в течение 2 секунд. Частота беспроводного зарядного устройства изменяется, и шум может снизиться. Когда частота изменяется, рабочий индикатор мигнет (оранжевый) 2 раза.

■ Меры предосторожности при зарядке

- Если электронный ключ не удастся обнаружить внутри салона, выполнение зарядки невозможно. Когда дверь открывается и закрывается, зарядка может временно приостанавливаться.
- Во время зарядки беспроводное зарядное устройство и портативное устройство нагреваются. Это не является неисправностью. Если портативное устройство нагревается во время зарядки, и зарядка прекращается под воздействием защитной функции портативного устройства, подождите, пока портативное устройство остынет, и повторите зарядку.

■ Во время работы образуется звук

Когда переключатель питания включен или пока идентифицируется портативное устройство, могут слышаться рабочие звуки. Это не является неисправностью.

■ Очистка беспроводного зарядного устройства

→стр. 542

 **ПРЕДУПРЕЖДЕНИЕ****■ Предостережение во время движения**

При зарядке портативного устройства во время движения, по соображениям безопасности, водитель не должен управлять портативным устройством.

■ Предупреждение относительно электромагнитных помех

Людам с имплантированными кардиостимуляторами, кардиостимуляторами ресинхронизационной терапии или кардиодефибрилляторами, а также другими электронными медицинскими устройствами необходимо обратиться к своему врачу относительно использования беспроводного зарядного устройства.

Действия с беспроводным зарядным устройством могут негативно влиять на работу медицинских устройств.

■ Во избежание повреждения или ожогов

Соблюдайте следующие меры предосторожности.

Пренебрежение ими может привести к пожару, неисправности или повреждению оборудования, либо к ожогам из-за воздействия тепла.

- Не размещайте никакие металлические предметы между зоной зарядки и портативным устройством во время зарядки.
- Не прикрепляйте металлические предметы, такие как алюминиевые наклейки, к зоне зарядки.
- Не накрывайте беспроводное зарядное устройство тканью или другим предметом во время зарядки.
- Не пытайтесь заряжать портативные устройства, несовместимые со стандартом беспроводной зарядки Qi.
- Не разбирайте, не изменяйте и не снимайте беспроводное зарядное устройство.
- Не прилагайте усилия к беспроводному зарядному устройству и не подвергайте его ударам.

**ВНИМАНИЕ!****■ Условия, при которых беспроводное зарядное устройство может работать неправильно**

В следующих ситуациях беспроводное зарядное устройство может работать неправильно:

- Когда портативное устройство полностью заряжено
- Когда имеется посторонний предмет между зоной зарядки и портативным устройством
- Когда портативное устройство нагревается во время зарядки
- Когда портативное устройство располагается в беспроводной зоне своей зарядной поверхностью вверх
- Когда портативное устройство расположено не по центру зоны зарядки
- Когда автомобиль находится вблизи телевизионных вышек, электростанций, бензоколонок, радиостанций, больших экранов, аэропортов или других сооружений, которые создают сильные радиоволны или электрические помехи
- Когда портативное устройство находится в контакте или закрыто каким-либо из следующих металлических предметов:
 - Карточками, к которым прикреплена алюминиевая фольга
 - Сигаретными пачками, имеющими внутри алюминиевую фольгу
 - Металлические футляры или сумки
 - монеты
 - Металлическими обогревателями рук
 - Мультимедийными носителями, такими как CD- и DVD-диски
- Когда беспроводные ключи (излучающие радиоволны), кроме ключей от вашего автомобиля, используются поблизости.

Если в ситуациях, кроме указанных выше, беспроводное зарядное устройство работает неправильно или рабочий индикатор мигает, беспроводное зарядное устройство может быть неисправным. Обратитесь к дилеру Toyota.

■ Во избежание неисправности или повреждения данных

- Не подносите магнитные карты, такие как кредитная карта, или магнитные средства записи, близко к беспроводному зарядному устройству. В противном случае данные могут быть удалены под воздействием магнетизма. Кроме того, не подносите прецизионные инструменты, такие как наручные часы, близко к беспроводному зарядному устройству, потому что такие предметы могут выйти из строя.
- Не оставляйте портативные устройства в салоне. Температура в салоне может повыситься в случае парковки на солнце, что приведет к повреждению устройства.

■ Во избежание разрядки аккумуляторной батареи

Не используйте беспроводное зарядное устройство длительный период времени, когда двигатель выключен.

Подлокотник (при наличии)

Для использования откиньте подлокотник вниз.

▶ Тип А

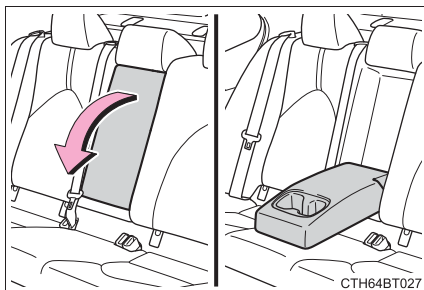

▶ Тип В

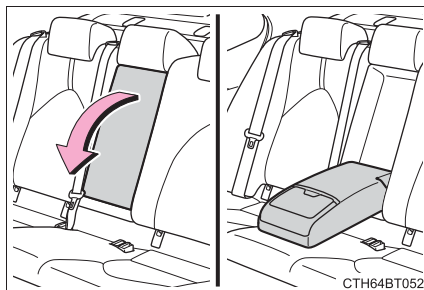

▶ Тип С

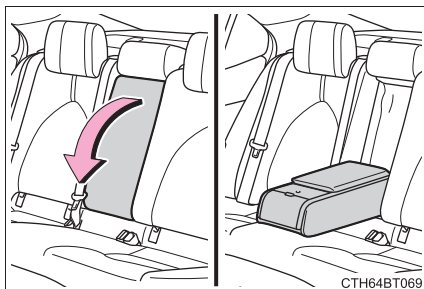
**ВНИМАНИЕ!**



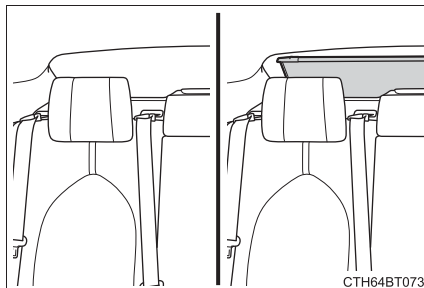

Во избежание повреждения подлокотника не подвергайте его чрезмерной нагрузке.

Задняя солнцезащитная шторка (при наличии)

Заднюю солнцезащитную шторку можно поднимать и опускать, управляя любым из следующих переключателей.



► Переключатели управления приборами

- 1 Выберите  (4,2-дюймовый дисплей) или  (7-дюймовый дисплей) на многофункциональном информационном дисплее с помощью переключателей управления приборами на рулевом колесе. (→стр. 140, 158)
- 2 Выберите  и затем нажмите  .
При каждом нажатии на  направление перемещения задней солнцезащитной шторки изменяется.

► С заднего сиденья (автомобили с задней панелью управления)

- 1 Сложите задний подлокотник. (→стр. 529)

- 2 Нажмите  для включения задней панели управления.

- 3 Нажмите кнопку  **SHADE**.

При каждом нажатии на кнопку

 **SHADE** направление перемещения задней солнцезащитной шторки изменяется.

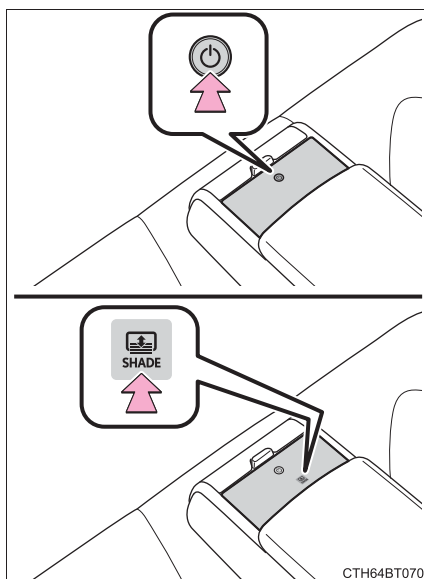

- Автомобили без интеллектуальной системы доступа и пуска без ключа:
Заднюю солнцезащитную шторку можно использовать, когда замок запуска двигателя находится в положении "ACC" или "ON".
Автомобили с интеллектуальной системой доступа и пуска без ключа:
Заднюю солнцезащитную шторку можно использовать, когда замок запуска двигателя находится в режиме ACCESSORY или IGNITION ON.
- Заднюю солнцезащитную шторку можно использовать в течение приблизительно 1 минуты даже после выключения замка запуска двигателя.
- Работа функции при движении задним ходом: Для обеспечения нормальной видимости через заднее стекло солнцезащитная шторка автоматически опускается при переключении рычага переключения передач в положение R.
Однако при выполнении любого из перечисленных ниже действий задняя солнцезащитная шторка снова поднимается:
 - Повторное нажатие на кнопку.
 - Рычаг переключения передач переключен в положение P.
 - Рычаг переключения передач переключен из положения R, и автомобиль достигает скорости 15 km/h (км/ч).
 - Замок запуска двигателя выключен.
- Функция при движении задним ходом может не работать при некоторых условиях. В таких случаях нажмите на переключатель, чтобы разложить/сложить заднюю солнцезащитную шторку.
- Задняя панель управления (при наличии) выключится, если ее не касаются в течение приблизительно 10 секунд.
- Изменение настроек задней панели управления (при наличии) (→стр. 497)

**ПРЕДУПРЕЖДЕНИЕ**

Когда задняя солнцезащитная шторка используется, не располагайте пальцы или другие объекты в зоне фиксатора или в проеме. Они могут быть защемлены, что причинит травму.

**ВНИМАНИЕ!**

- Во избежание разрядки аккумуляторной батареи не используйте заднюю солнцезащитную шторку, когда двигатель выключен.
- Соблюдайте следующие меры предосторожности, чтобы обеспечить нормальную работу задней солнцезащитной шторки.
 - Не прилагайте чрезмерной нагрузки к электродвигателю или к другим компонентам задней солнцезащитной шторки.
 - Не размещайте предметы там, где они могут препятствовать открыванию и закрыванию.
 - Ничего не прикрепляйте к задней солнцезащитной шторке.
 - Поддерживайте проем солнцезащитной шторки в чистоте и свободным от препятствий.
 - Не управляйте задней солнцезащитной шторкой непрерывно в течение длительного периода времени.

Солнцезащитные шторки задних дверей (при наличии)

Потяните язычок вверх и закрепите солнцезащитную шторку крючком на креплениях.

Для того чтобы опустить солнцезащитную шторку, слегка потяните язычок, чтобы отцепить шторку от креплений, и медленно опустите ее.

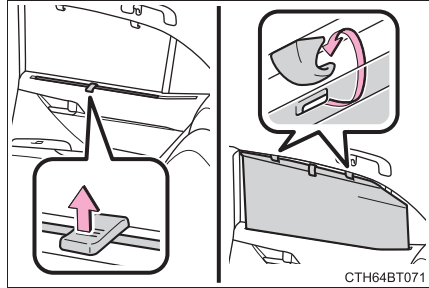
**ПРЕДУПРЕЖДЕНИЕ**

Когда солнцезащитные шторки задних дверей используются, не располагайте пальцы или другие объекты в зоне фиксатора или в проеме. Они могут быть защемлены, что причинит травму.

**ВНИМАНИЕ!**

Для того чтобы обеспечить нормальную работу солнцезащитных шторок задних дверей, соблюдайте следующие меры предосторожности:

- Не размещайте ничего там, где оно может помешать открыванию/закрыванию солнцезащитной шторки.
- Не размещайте ничего на солнцезащитных шторках.
- Поддерживайте проем солнцезащитной шторки в чистоте и свободным от препятствий.

Поручни

Поручень, установленный на потолке, можно использовать для поддержания тела на сиденье.

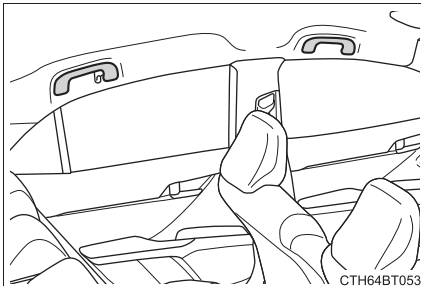

ПРЕДУПРЕЖДЕНИЕ

Не используйте поручень, когда садитесь в автомобиль, выходите из него или встаете с сиденья.

ВНИМАНИЕ!

Во избежание повреждения поручня не размещайте на нем тяжелый груз.

Крючки для одежды

Крючки для одежды установлены на задних поручнях.

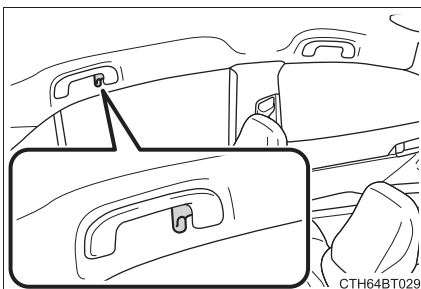

ПРЕДУПРЕЖДЕНИЕ

Не вешайте вешалки для одежды или другие твердые или острые предметы на крючок. При срабатывании шторок безопасности системы SRS эти предметы могут сыграть роль метательных снарядов и стать причиной серьезной травмы или смерти.

Техническое обслуживание и уход за автомобилем

6

6-1. Техническое обслуживание и уход

Очистка и защита экстерьера автомобиля	536
Очистка и защита салона автомобиля	541

6-2. Техническое обслуживание

Требования по техническому обслуживанию	545
Плановое техническое обслуживание	548

6-3. Самостоятельное техническое обслуживание

Меры предосторожности при самостоятельном техническом обслуживании	555
Капот	558
Установка напольного домкрата	559
Моторный отсек	560
Шины	577
Давление в шинах	594
Диски	596
Фильтр системы кондиционирования воздуха	598
Элемент питания беспроводного пульта дистанционного управления/ электронного ключа	603
Проверка и замена предохранителей	609
Лампы фонарей	613

Очистка и защита экстерьера автомобиля

Выполняйте следующие действия для защиты автомобиля и поддержания его отличного состояния:

- Для того чтобы удалить грязь и пыль, вымойте автомобиль сверху донизу, обильно поливая водой кузов, колесные арки и днище автомобиля.
- Мойте кузов автомобиля, используя губку или мягкую ткань, например, замшу.
- Для удаления сильных загрязнений воспользуйтесь мощным средством для автомобилей и тщательно смойте его водой.
- Вытрите воду.
- При ухудшении качеств водоотталкивающего покрытия обработайте автомобиль воском.

Если на чистой поверхности нет капель воды, наносите воск на холодный кузов автомобиля.

■ Автоматическая автомобильная мойка

- Перед мойкой автомобиля сложите зеркала. Начинайте мыть автомобиль с передней части. Перед началом движения не забудьте разложить зеркала.
- Щетки, используемые на автоматических автомобильных мойках, могут поцарапать поверхность автомобиля, детали (колеса и т.д.) и повредить его лакокрасочное покрытие.
- Автомобили с задним спойлером: На некоторых автоматических автомобильных мойках задний спойлер может мешать работе моечного оборудования. Это может помешать надлежащей мойке автомобиля или стать причиной повреждения заднего спойлера.

■ Автомобильная мойка высокого давления

Поскольку вода может попасть в салон, не подносите наконечник форсунки близко к зазорам вокруг дверей или по периметру окон, и не направляйте форсунку непрерывно на эти области.

■ При пользовании автомобильной мойкой (автомобили с интеллектуальной системой доступа и пуска без ключа)

Если на ручку двери попадает влага, в то время как электронный ключ находится в радиусе действия, дверь может разблокироваться и заблокироваться несколько раз. В этом случае перед мойкой автомобиля выполните следующие процедуры исправления:

- Поместите ключ на расстояние не менее 2 м (м) или более от автомобиля во время мойки. (Следите за тем, чтобы ключ не был украден).
- Установите электронный ключ в режим энергосбережения элемента питания, чтобы отключить интеллектуальную систему доступа и пуска без ключа. (→стр. 213)

■ Колеса и декоративные колпаки колес

- Незамедлительно удаляйте любую грязь, используя нейтральное моющее средство.
- После использования незамедлительно смойте чистящее средство водой.
- Для защиты ЛКП от повреждения обязательно соблюдайте следующие меры предосторожности.
 - Не используйте кислотные, щелочные или абразивные чистящие средства
 - Не используйте жесткие щетки
 - Не используйте чистящее средство для мытья колес, когда они горячие, например, после поездок или стоянки в жаркую погоду

■ Бамперы

Не очищайте их с помощью абразивных чистящих средств.

■ Водоотталкивающее покрытие передних боковых стекол (при наличии)

- Следующие меры предосторожности могут повысить эффективность водоотталкивающего покрытия.
 - Регулярно удаляйте всю грязь и т.д. с передних боковых стекол.
 - Не допускайте скопления грязи и пыли на стеклах в течение длительного времени.
Очищайте стекла мягкой влажной тканью как можно быстрее.
 - Не используйте воск или очистители для стекол, содержащие абразивные материалы, при очистке стекол.
 - Не используйте какие-либо металлические предметы для удаления образовавшегося конденсата.
- Когда водоотталкивающие свойства ухудшились, поверхность можно восстановить. Обратитесь к дилеру Toyota.

■ Покрытые металлом части

Если не удастся удалить грязь, очистите детали следующим образом:

- Используйте мягкую ткань, смоченную приблизительно 5% раствором нейтрального чистящего средства и воды, чтобы удалить грязь.
- Вытрите поверхность сухой мягкой тканью, чтобы удалить оставшуюся влагу.
- Для удаления масляных отложений используйте спиртосодержащие влажные салфетки или аналогичное средство.

⚠ ПРЕДУПРЕЖДЕНИЕ

■ Во время мойки автомобиля

Не используйте воду внутри моторного отсека. Это может привести к возгоранию электрических компонентов и т.д.

■ При очистке ветрового стекла (автомобили с передними стеклоочистителями с датчиком дождя)

Установите переключатель стеклоочистителей в выключенное положение.

Если переключатель стеклоочистителей находится в режиме "AUTO", стеклоочистители могут неожиданно сработать в следующих ситуациях и стать причиной защемления кистей рук или других серьезных травм, а также привести к повреждению щеток стеклоочистителей.

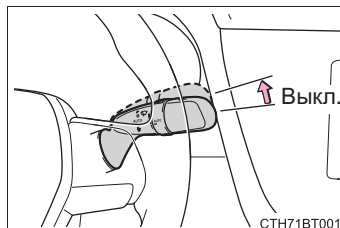

- Когда до верхней части ветрового стекла, где находится датчик капель дождя, дотрагиваются рукой
- Когда мокрую тряпку или подобный предмет подносят близко к датчику капель дождя
- Если что-либо ударяется о ветровое стекло
- Если вы непосредственно касаетесь корпуса датчика, или что-то ударяется о датчик капель дождя

■ Меры предосторожности, касающиеся выхлопных труб

Выхлопные трубы сильно нагреваются от проходящих по ним выхлопных газов. При мойке автомобиля будьте внимательны и не прикасайтесь к выхлопным трубам, пока они не остынут в достаточной степени, в противном случае можно получить ожоги.

■ Меры предосторожности при обращении с задним бампером с системой контроля мертвых зон (при наличии)

Если краска заднего бампера сколота или поцарапана, система может работать неправильно. Если это происходит, старайтесь не пользоваться системой и обратитесь к дилеру Toyota.

**ВНИМАНИЕ!****■ Во избежание повреждения лакокрасочного покрытия и коррозии кузова и деталей (легкосплавных дисков и т.д.)**

- Немедленно вымойте автомобиль в следующих случаях:
 - После поездки вблизи берега моря
 - После поездки по дорогам, посыпанным солью
 - Если окрашенная поверхность испачкана гудроном или древесной смолой
 - Если на окрашенной поверхности имеются насекомые или пятна от насекомых или птиц
 - После движения по местности, загрязненной сажой, жирной копотью, рудничной пылью, железными опилками или химическими веществами
 - Если автомобиль сильно загрязнен пылью или грязью
 - Если на окрашенную поверхность попали такие жидкости, как бензол или бензин
- Если краска сколота или поцарапана, следует как можно быстрее восстановить лакокрасочное покрытие.
- Во избежание коррозии дисков уберите с них все загрязнения и храните в помещении с низкой влажностью, когда диски не используются.

■ Очистка внешних фонарей

- Мойте осторожно. Не используйте органические вещества и не трите жесткой щеткой.
Это может повредить поверхности фонарей.
- Не наносите воск на поверхность фонарей.
Воск может вызвать повреждение рассеивателей.

■ При пользовании автоматической автомобильной мойки (автомобили с передними стеклоочистителями с датчиком дождя)

Установите переключатель стеклоочистителей в выключенное положение.

Если переключатель стеклоочистителей находится в режиме "AUTO", очистители могут сработать, что может привести к повреждению щеток стеклоочистителя.

 **ВНИМАНИЕ!****■ При использовании автомобильной мойки высокого давления**

- Автомобили с системой Toyota Safety Sense: Во время мойки автомобиля не направляйте струю с высоким напором непосредственно на камеру или окружающий участок. Удар водой высокого давления может привести к неисправности устройства.
- Автомобили с системой Toyota Safety Sense: Не направляйте струю воды непосредственно на радар, установленный за эмблемой. В противном случае возможно повреждение устройства.
- Не приближайте наконечник форсунки близко к пылезащитным чехлам (резиновые или пластмассовые кожухи), разъемам или к следующим деталям. Детали могут быть повреждены при контакте со струей воды под высоким напором.
 - Детали, связанные с силой сцепления колес с дорогой
 - Детали рулевого управления
 - Детали подвески
 - Детали тормозной системы
- Держите чистящую форсунку на удалении не менее 30 см (см) от кузова автомобиля. В противном случае пластмассовые детали, такие как молдинги и бамперы, могут быть деформированы и повреждены. Кроме того, не удерживайте форсунку непрерывно в одном и том же месте.
- Не направляйте форсунку на нижнюю часть ветрового стекла непрерывно. Если вода попадет во впускное отверстие системы кондиционирования воздуха, расположенное рядом с нижней частью ветрового стекла, система кондиционирования воздуха может работать неправильно.
- Не мойте днище автомобиля с помощью аппарата высокого давления.
- Автомобили с масляным радиатором автоматической коробки передач: Не направляйте сопло мойки высокого давления на зоны, указанные на иллюстрации, поскольку вода под высоким напором может повредить масляный радиатор.

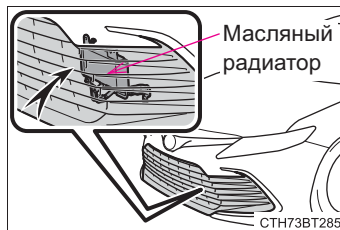

Очистка и защита салона автомобиля

Следующие процедуры помогут вам защитить салон автомобиля и сохранить его в отличном состоянии:

Защита салона автомобиля

- Удалите грязь и пыль, используя пылесос. Вытрите грязные поверхности с помощью мягкой ткани, смоченной теплой водой.
- Если не удастся удалить грязь, вытрите ее мягкой тканью, смоченной раствором примерно 1% нейтрального чистящего средства. Отожмите ткань и тщательно удалите оставшиеся следы мощного средства и воды.

Очистка зон с матовой металлической отделкой

- Удалите грязь с помощью мягкой ткани или синтетической замши, смоченной в растворе пищевой соды (бикарбонат натрия).
Используйте раствор приблизительно 9% пищевой соды, растворенной в воде.
- Вытрите поверхность сухой мягкой тканью, чтобы удалить оставшуюся влагу.

Очистка кожаных поверхностей

- Удалите грязь и пыль, используя пылесос.
- Вытрите оставшуюся грязь и пыль мягкой тканью, смоченной раствором моющего средства.
Используйте разбавленный водный раствор с концентрацией около 5% нейтрального моющего средства для шерсти.
- Отожмите ткань и тщательно удалите все оставшиеся следы мощного средства.
- Вытрите поверхность сухой мягкой тканью, чтобы удалить оставшуюся влагу. Дайте коже высохнуть в проветриваемом и затененном месте.

Очистка поверхностей из искусственной кожи

- Удалите грязь и пыль, используя пылесос.
- Вытрите ее мягкой тканью, смоченной раствором примерно 1% нейтрального чистящего средства.
- Отожмите ткань и тщательно удалите оставшиеся следы моющего средства и воды.

Уход за кожаными поверхностями

Для того чтобы поддерживать салон автомобиля в хорошем состоянии, Toyota рекомендует выполнять чистку салона, по крайней мере, дважды в год.

Очистка ковриков шампунем

В продаже имеется несколько типов вспенивающихся средств. Для того чтобы нанести пену, используйте губку или щетку. Вотрите пену круговыми движениями. Не используйте воду. Протрите загрязненные поверхности и дайте им высохнуть. Превосходный результат достигается тогда, когда коврик во время чистки остается максимально сухим.

Ремни безопасности

Очищайте слабым теплым мыльным раствором, используя ткань или губку. Периодически проверяйте ремни на износ, истирание или порезы.



ПРЕДУПРЕЖДЕНИЕ

Вода в автомобиле

- Не расплескивайте и не проливайте жидкость в салоне автомобиля. В противном случае можно повредить электрические компоненты и т.д., что приведет к неисправности или пожару.
- Следите за тем, чтобы вода не попадала на компоненты системы SRS или на проводку в салоне автомобиля. (→стр. 45)
Неисправность электрической системы может стать причиной отказа или неправильного срабатывания подушек безопасности, что может привести к серьезной травме или смерти.
- Автомобили с беспроводным зарядным устройством:
Не подвергайте беспроводное зарядное устройство (→стр. 523) воздействию влаги. Пренебрежение этими мерами может привести к нагреву зарядного устройства и вызвать ожоги или стать причиной удара электрическим током с серьезными или смертельными травмами.

Чистка салона (особенно приборной панели)

Не используйте полировочный воск или полирующие чистящие средства. Приборная панель может отсвечивать в ветровом стекле, что затруднит водителю обзор и может привести к аварии, грозящей серьезными травмами или смертью.

**ВНИМАНИЕ!****■ Чистящие средства**

- Не используйте следующие типы чистящих средств, так как они могут вызвать обесцвечивание поверхностей салона автомобиля, появление полос или повреждение окрашенных поверхностей:
 - Зоны, кроме сидений и рулевого колеса: Органические вещества, такие как бензол или бензин, растворы кислот или щелочей, красители и отбеливатели
 - Сиденья: Растворы кислот или щелочей, например, растворитель, бензол и спирт
 - Рулевое колесо: Органические вещества, такие как растворитель, и чистящие средства, содержащие спирт
- Не используйте полировочный воск или полирующие чистящие средства. Можно повредить поверхность приборной панели или окрашенные поверхности других деталей салона.

■ Меры по предотвращению повреждения кожаных поверхностей

Во избежание повреждения и ухудшения состояния кожаных поверхностей, соблюдайте следующие меры предосторожности:

- Незамедлительно удалите любую пыль и грязь с кожаных поверхностей.
- Не подвергайте автомобиль воздействию прямых солнечных лучей в течение длительного периода времени. Паркуйте автомобиль в затененном месте, особенно в летний период.
- Не помещайте на обивку предметы, изготовленные из винила, пластмассы или содержащие воск, так как они могут прилипнуть к кожаной поверхности при значительном нагревании салона автомобиля.

■ Вода на полу

Не мойте пол автомобиля водой.

Если вода будет контактировать с электрическими компонентами, расположенными над или под полом автомобиля, системы автомобиля, такие как аудиосистема, могут быть повреждены. Кроме того, вода может стать причиной коррозии кузова.

■ При очистке внутренней поверхности ветрового стекла (автомобили с системой Toyota Safety Sense)

Не допускайте контакта средства для чистки стекла с объективом. Кроме того, не касайтесь объектива. (→стр. 327)

**ВНИМАНИЕ!****■ Очистка заднего стекла изнутри**

- Для очистки заднего стекла не используйте очиститель для стекол, так как это может вызвать повреждение проводов нагревательного элемента обогревателя заднего стекла или антенны. Для того чтобы осторожно очистить стекло, используйте мягкую ткань, смоченную теплой водой. Вытирайте стекло в направлении, параллельном расположению проводов нагревательного элемента и антенны.
- Следите за тем, чтобы не поцарапать и не повредить провода обогревателя или антенну.

Требования по техническому обслуживанию

Для безопасного и экономичного вождения большое значение имеют ежедневный уход и регулярное техническое обслуживание автомобиля. Toyota рекомендует следующее техническое обслуживание:

Плановое техническое обслуживание

- Плановое техническое обслуживание должно выполняться через определенные интервалы времени в соответствии с графиком технического обслуживания.

Период времени, по истечении которого производится плановое техническое обслуживание, определяется показаниями одометра, либо датой, определенной в графике выполнения работ по техническому обслуживанию, в зависимости от того, что наступит раньше.

Интервалы между работами по техническому обслуживанию должны быть одинаковыми.

- Куда обращаться за выполнением работ по техническому обслуживанию?

Для проведения работ по техническому обслуживанию, а также техническому осмотру и ремонту автомобиля лучше всего обратиться к местному дилеру Toyota.

Технические специалисты Toyota хорошо обучены и получают новейшую информацию по обслуживанию автомобилей из технических бюллетеней, рекомендаций и программ профессионального обучения для дилеров. Они изучают автомобиль не во время обслуживания вашего автомобиля, а проходят специальный курс обучения Toyota. Разве, это не наилучший подход?

Ваш дилер Toyota вложил большие денежные средства в специальные инструменты и техническое оборудование Toyota. Это делает работу более качественной и экономичной.

Отдел технического обслуживания дилера Toyota выполнит любое плановое техническое обслуживание вашего автомобиля надежно и экономично.

Резиновые шланги (для систем охлаждения и обогрева, тормозной и топливной системы) должны проверяться квалифицированными специалистами в соответствии с графиком технического обслуживания Toyota.

Резиновые шланги являются чрезвычайно важными элементами технического обслуживания. При любом ухудшении состояния или повреждении шлангов их следует незамедлительно заменять. Обратите внимание, что резиновые шланги ухудшаются со временем, что приводит к разбуханию, перетиранию или образованию трещин.

Самостоятельное техническое обслуживание

Что подразумевается под самостоятельным техническим обслуживанием?

Многие операции технического обслуживания легко выполняются владельцем при наличии небольших навыков обращения с техникой и при наличии нескольких основных автомобильных инструментов. В данном разделе представлены простые инструкции по самостоятельному выполнению технического обслуживания.

Помните, однако, что некоторые задачи по техническому обслуживанию требуют использования специальных инструментов и навыков. Эти операции должны выполняться квалифицированными техническими специалистами. Даже если вы являетесь опытным механиком, мы рекомендуем, чтобы работы по ремонту и техническому обслуживанию автомобиля выполнялись дилером Toyota, который будет вести учет технического обслуживания вашего автомобиля. Эти записи могут оказаться полезными в случае необходимости проведения Гарантийного обслуживания.

■ Нуждается ли ваш автомобиль в ремонте?

Будьте внимательны к изменениям в характере работы, необычным звукам и визуальным предупреждениям, которые сигнализируют о необходимости обслуживания автомобиля. Ниже указаны некоторые важные признаки:

- Двигатель не заводится, работает с перебоями или гудит
- Заметная потеря мощности
- Необычные звуки в двигателе
- Под автомобилем видны следы утечки жидкости (однако стекание капель в результате работы системы кондиционирования воздуха - это нормальное явление).
- Изменение звука выхлопа (может сигнализировать об утечке опасного угарного газа. Ведите машину с опущенными стеклами и незамедлительно проверьте выхлопную систему).
- Заметно спущенные шины, чрезмерный визг шин при прохождении поворотов, неравномерный износ шин
- При движении по ровной дороге автомобиль уводит в одну сторону
- Необычные звуки, связанные с работой подвески
- Ухудшение эффективности торможения, мягкая педаль тормоза, при нажатии педаль утапливается почти до пола, при торможении автомобиль уводит в одну сторону
- Температура охлаждающей жидкости двигателя постоянно превышает нормальное значение

Если вы заметили любой из этих признаков, как можно быстрее обратитесь к дилеру Toyota. Возможно, ваш автомобиль нуждается в регулировке или ремонте.

**ПРЕДУПРЕЖДЕНИЕ****■ Если автомобиль обслуживается неправильно**

Неправильное техническое обслуживание может привести к серьезному повреждению автомобиля и, возможно, к серьезной травме или смерти.

■ Важная информация об охране здоровья и безопасности

В клеммах, контактах и связанных с ними деталях аккумуляторной батареи содержится свинец и соединения свинца, которые могут вызвать повреждение головного мозга. После работы с этими деталями мойте руки. (→стр. 569)

Плановое техническое обслуживание

Выполняйте техническое обслуживание автомобиля в соответствии с графиком:

Требования к графику технического обслуживания

Ваш автомобиль требуется обслуживать в соответствии с обычным графиком технического обслуживания. (См. “График технического обслуживания”).



Если ваш автомобиль эксплуатируется преимущественно в одном или нескольких специальных режимах, указанных ниже, некоторые пункты графика технического обслуживания следует выполнять чаще для поддержания исправного состояния автомобиля. (См. “График дополнительного технического обслуживания”).

<p>А. Дорожные условия</p> <ol style="list-style-type: none"> 1. Движение по ухабистым, грязным или покрытым талым снегом дорогам 2. Эксплуатация на пыльных дорогах (дороги в местах с низким процентом мощения, либо в местах, где часто образуются облака пыли и сухой воздух). 	<p>В. Условия движения</p> <ol style="list-style-type: none"> 1. Сильно нагруженный автомобиль (например, использование багажника на крыше автомобиля и т.п.) 2. Частые короткие поездки на расстояние менее 8 km (км) при наружной температуре ниже нуля градусов (температура двигателя не достигнет нормальной температуры) 3. Продолжительная работа на холостом ходу и/или длительные поездки на малой скорости, например, если автомобиль используется в качестве патрульного, такси или для доставки товаров на дом 4. Постоянное движение на высокой скорости (80% или более от максимальной возможной скорости автомобиля) в течение более 2 часов
---	--

График технического обслуживания

Операции технического обслуживания: I = Проверка, исправление, очистка или замена согласно необходимости

R = Заменить, отрегулировать или смазать

МЕЖСЕРВИСНЫЙ ИНТЕРВАЛ:	ПОКАЗАНИЯ ОДОМЕТРА									МЕСЯЦЫ
	x1000 km (км)	10	20	30	40	50	60	70	80	
(В соответствии с показаниями одометра или через определенный период времени, в зависимости от того, что наступит раньше).	x1000 миль	6	12	18	24	30	36	42	48	
ОСНОВНЫЕ КОМПОНЕНТЫ ДВИГАТЕЛЯ										
1	Ремни привода навесных агрегатов		I		I		I		I	24
2	Моторное масло	R	R	R	R	R	R	R	R	12
3	Масляный фильтр двигателя	R	R	R	R	R	R	R	R	12
4	Система охлаждения и обогрева <<См. примечание 1.>>				I				I	24
5	Охлаждающая жидкость двигателя <<См. примечание 3.>>				I				I	-
6	Шланги и соединения охладителя моторного масла <<См. примечание 2.>>				I				I	24
7	Выхлопные трубы и крепления		I		I		I		I	12
СИСТЕМА ЗАЖИГАНИЯ										
8	Свечи зажигания	Заменять через каждые 100000 km (км).								
9	Аккумуляторная батарея	I	I	I	I	I	I	I	I	12
ТОПЛИВНАЯ СИСТЕМА И СИСТЕМА СНИЖЕНИЯ ТОКСИЧНОСТИ ВЫХЛОПА										
10	Топливный фильтр <<См. примечание 4.>>								R	96
11	Система впрыска топлива <<См. примечание 5.>>	Добавляйте очиститель инжектора в топливный бак каждые 10000 km (км) <<См. примечание 6.>>								
12	Фильтрующий элемент воздушного фильтра		I		R		I		R	I:24 R:48
13	Крышка топливного бака, топливные магистрали, соединения и клапан управления парами топлива <<См. примечание 1.>>				I				I	24

ПРИМЕЧАНИЕ:

1. Проверить через 80000 км (км) или 48 месяцев, затем проверять через каждые 20000 км (км) или 12 месяцев.
 2. Модели с двигателем 2GR-FKS с модельным кодом* с последней буквой "V".
Проверить через 80000 км (км) или 48 месяцев, затем проверять через каждые 20000 км (км) или 12 месяцев.
 3. Первая замена через 160000 км (км), затем менять через каждые 80000 км (км).
 4. Включая фильтр в топливном баке.
 5. Только модели с двигателем A25A-FKS для Азербайджана, Туркменистана, Ливии, Египта, Ирака, Бахрейна, Йемена, Саудовской Аравии, Кыргызстана и Армении.
Только модели с двигателем 2GR-FKS для Кюрасао, Азербайджана, Бахрейна, Саудовской Аравии, Кыргызстана и Армении.
Только модели с двигателем M20A-FKS для Кыргызстана и Армении.
 6. Оригинальный очиститель инжектора Toyota или аналогичный.
 7. Кроме Кореи
 8. Модели с двигателем A25A-FKS, кроме Кореи, и модели с двигателем M20A-FKS для Тайваня: Замените крыльчатку вакуумного насоса и ее колпачки новыми деталями. Запрещается повторно использовать крыльчатку вакуумного насоса и ее колпачки.
 9. Только модели с двигателем M20A-FKS для России, Казахстана, Кыргызстана, Армении.
- *: Модельный код указан на паспортной табличке или на ярлыке с данными о сертификации. (→стр. 708)

График дополнительного технического обслуживания

В приведенной ниже таблице указаны узлы, которые при определенных условиях эксплуатации автомобиля требуют более частого технического обслуживания по сравнению с обычным графиком технического обслуживания. (Описание см. в разделе “Требования к графику технического обслуживания”).

А-1: Движение по ухабистым, грязным или покрытым талым снегом дорогам	
<input type="checkbox"/> Проверка* тормозных колодок и дисков	Каждые 5000 km (км) или 3 месяца
<input type="checkbox"/> Проверка* трубопроводов и шлангов тормозной системы	Каждые 10000 km (км) или 6 месяцев
<input type="checkbox"/> Проверка* шаровых опор подвески и пылезащитных чехлов	Каждые 10000 km (км) или 6 месяцев
<input type="checkbox"/> Проверка* пылезащитных чехлов приводных валов	Каждые 10000 km (км) или 12 месяцев
<input type="checkbox"/> Проверка* рулевого колеса, рулевого привода и коробки рулевого механизма	Каждые 5000 km (км) или 3 месяца
<input type="checkbox"/> Проверка* передней и задней подвесок	Каждые 10000 km (км) или 6 месяцев
<input type="checkbox"/> Затяжка болтов и гаек на шасси и кузове <<См. примечание.>>	Каждые 10000 km (км) или 6 месяцев

*: Исправить или заменить согласно необходимости.

A-2: Эксплуатация на пыльных дорогах (дороги в местах с низким процентом мощения, либо в местах, где часто образуются облака пыли и сухой воздух).	
<input type="checkbox"/> Замена моторного масла	Каждые 5000 km (км) или 6 месяца
<input type="checkbox"/> Замена масляного фильтра двигателя	Каждые 5000 km (км) или 6 месяца
<input type="checkbox"/> Проверка* или замена фильтрующего элемента воздушного фильтра	I: Каждые 2500 km (км) или 3 месяца R: Каждые 40000 km (км) или 48 месяца
<input type="checkbox"/> Проверка* тормозных колодок и дисков	Каждые 5000 km (км) или 3 месяца
B-1: Сильно нагруженный автомобиль (например, использование багажника на крыше автомобиля и т.п.)	
<input type="checkbox"/> Замена моторного масла	Каждые 5000 km (км) или 6 месяца
<input type="checkbox"/> Замена масляного фильтра двигателя	Каждые 5000 km (км) или 6 месяца
<input type="checkbox"/> Проверка* тормозных колодок и дисков	Каждые 5000 km (км) или 3 месяца
<input type="checkbox"/> Проверка* или замена рабочей жидкости автоматической коробки передач (включая передний дифференциал)	I: Каждые 40000 km (км) или 24 месяца R: Каждые 80000 km (км) или 48 месяцев
<input type="checkbox"/> Проверка* передней и задней подвесок	Каждые 10000 km (км) или 6 месяцев
<input type="checkbox"/> Затяжка болтов и гаек на шасси и кузове <<См. примечание.>>	Каждые 10000 km (км) или 6 месяцев

*: Исправить или заменить согласно необходимости.

В-2: Частые короткие поездки на расстояние менее 8 км (км) при наружной температуре ниже нуля градусов (температура двигателя не достигнет нормальной температуры)	
<input type="checkbox"/> Замена моторного масла	Каждые 5000 км (км) или 6 месяца
<input type="checkbox"/> Замена масляного фильтра двигателя	Каждые 5000 км (км) или 6 месяца
В-3: Продолжительная работа на холостом ходу и/или длительные поездки на малой скорости, например, если автомобиль используется в качестве патрульного, такси или для доставки товаров на дом	
<input type="checkbox"/> Замена моторного масла	Каждые 5000 км (км) или 6 месяца
<input type="checkbox"/> Замена масляного фильтра двигателя	Каждые 5000 км (км) или 6 месяца
<input type="checkbox"/> Проверка* тормозных колодок и дисков	Каждые 5000 км (км) или 3 месяца
<input type="checkbox"/> Проверка* или замена рабочей жидкости автоматической коробки передач (включая передний дифференциал)	I: Каждые 40000 км (км) или 24 месяца R: Каждые 80000 км (км) или 48 месяцев
В-4: Постоянное движение на высокой скорости (80% или более от максимально возможной скорости автомобиля) в течение более 2 часов	
<input type="checkbox"/> Проверка* или замена рабочей жидкости автоматической коробки передач (включая передний дифференциал)	I: Каждые 40000 км (км) или 24 месяца R: Каждые 80000 км (км) или 48 месяцев

*: Исправить или заменить согласно необходимости.

ПРИМЕЧАНИЕ:

Для болтов крепления сидений, крепежных болтов элементов подрамника передней и задней подвесок.

Меры предосторожности при самостоятельном техническом обслуживании

Если вы выполняете техническое обслуживание автомобиля самостоятельно, в точности следуйте указаниям, представленным в данных разделах.

Элементы	Детали и инструменты
Состояние аккумуляторной батареи (→стр. 569)	<ul style="list-style-type: none"> • Теплая вода • Пищевая сода • Смазка • Обычный гаечный ключ (для болтов контактных зажимов) • Дистиллированная вода
Уровень охлаждающей жидкости двигателя (→стр. 567)	<ul style="list-style-type: none"> • “Toyota Super Long Life Coolant” «Охлаждающая жидкость особо длительного действия Toyota», либо идентичная по качеству жидкость, изготовленная на основе этиленгликоля по технологии гибридных органических кислот, с продолжительным сроком службы и не содержащая аминов, нитратов и боратов • “Toyota Super Long Life Coolant” «Охлаждающая жидкость особо длительного действия Toyota» представляет собой смесь из 50% охлаждающей жидкости и 50% деионизированной воды. • Воронка (используется только для добавления охлаждающей жидкости двигателя)
Уровень моторного масла (→стр. 562)	<ul style="list-style-type: none"> • “Toyota Genuine Motor Oil” «Оригинальное моторное масло Toyota» или аналогичное • Тканевое или бумажное полотенце • Воронка (используется только для добавления моторного масла)
Предохранители (→стр. 609)	<ul style="list-style-type: none"> • Предохранитель с идентичным номиналом тока
Лампы фонарей (→стр. 613)	<ul style="list-style-type: none"> • Лампа с идентичным номером и номинальной мощностью, что и оригинал • Плоская отвертка • Гаечный ключ
Радиатор/ конденсатор (→стр. 568)	—
Давление в шинах (→стр. 594)	<ul style="list-style-type: none"> • Манометр давления в шинах • Источник сжатого воздуха
Жидкость омывателя (→стр. 573)	<ul style="list-style-type: none"> • Вода или жидкость омывателя, содержащая антифриз (для эксплуатации в зимних условиях) • Воронка (используется только для добавления воды или жидкости омывателя)

 **ПРЕДУПРЕЖДЕНИЕ**

В моторном отсеке находится множество механизмов и рабочих жидкостей, которые могут неожиданно вырваться наружу, нагреться или наэлектризоваться. Во избежание серьезной или смертельной травмы необходимо соблюдать следующие меры предосторожности.

■ Во время работы в моторном отсеке

- Не подносите близко к работающему вентилятору и ремню привода навесных агрегатов двигателя руки, одежду и инструменты.
- Сразу после окончания поездки не прикасайтесь к двигателю, радиатору, выпускному коллектору и т.д., так как они могут быть горячими. Масло и прочие рабочие жидкости также могут быть горячими.
- Не оставляйте в моторном отсеке легковоспламеняющиеся предметы, например, бумагу и тряпки.
- Не курите, не допускайте образования искр и не подносите открытый огонь к топливу или аккумуляторной батарее. Пары топлива и аккумуляторной батареи огнеопасны.
- При работе с аккумуляторной батареей соблюдайте особую осторожность. Она содержит ядовитую и едкую серную кислоту.
- Будьте осторожны, так как тормозная жидкость может повредить руки или глаза, а также окрашенные поверхности. Если рабочая жидкость попала на руки или в глаза, незамедлительно промойте пораженный участок чистой водой.
Если после этого неприятные ощущения не исчезнут, обратитесь к врачу.

■ При работе вблизи электрического вентилятора системы охлаждения или решетки радиатора

Автомобили без интеллектуальной системы доступа и пуска без ключа:

Убедитесь, что замок запуска двигателя выключен. Если замок запуска двигателя находится в положении "ON", при включенной системе кондиционирования воздуха и/или высокой температуре охлаждающей жидкости электрический вентилятор системы охлаждения может включиться автоматически. (→стр. 568)

Автомобили с интеллектуальной системой доступа и пуска без ключа:

Убедитесь, что замок запуска двигателя выключен. Если замок запуска двигателя находится в режиме IGNITION ON, при включенной системе кондиционирования воздуха и/или высокой температуре охлаждающей жидкости электрический вентилятор системы охлаждения может включиться автоматически. (→стр. 568)

■ Защитные очки

Во время проведения работ по техническому обслуживанию автомобиля надевайте защитные очки для защиты глаз от случайного попадания посторонних предметов, рабочих жидкостей и т.д.

**ВНИМАНИЕ!****■ Если вы снимаете фильтрующий элемент воздушного фильтра**

Управление автомобилем без фильтрующего элемента воздушного фильтра может стать причиной преждевременного износа двигателя из-за пыли, содержащейся в воздухе.

■ При низком или повышенном уровне рабочей жидкости

Уровень тормозной жидкости может слегка понизиться при износе тормозных колодок; несколько пониженный уровень тормозной жидкости или повышенный уровень электролита в аккумуляторной батарее – это нормально.

Если требуется частый долив жидкости, это может означать наличие серьезной неполадки.

Капот

Для того чтобы открыть капот, разблокируйте замок в салоне автомобиля.

- 1 Потяните за рычаг разблокировки капота. Капот слегка откроется.

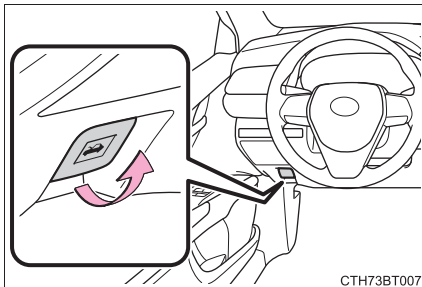

- 2 Потяните рычаг вспомогательной защелки вверх и поднимите капот.

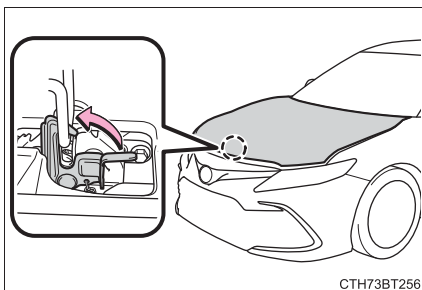

■ Предупреждающий зуммер открытого капота

Если автомобиль достигает скорости 5 км/ч (км/ч), мигает главная сигнальная лампа, и звучит зуммер, указывая на то, что капот закрыт не полностью.

▲ ПРЕДУПРЕЖДЕНИЕ

■ Проверка перед началом поездки

Проверьте, чтобы капот был полностью закрыт и заперт.

Если капот не заперт как следует, во время движения он может открыться, что может стать причиной аварии и привести к серьезной травме или смерти.

Установка напольного домкрата

При использовании напольного домкрата следуйте инструкциям, перечисленным в руководстве к домкрату, и выполняйте работу безопасным образом.

Для того чтобы приподнять автомобиль с помощью напольного домкрата, домкрат необходимо правильно установить. Неправильная установка домкрата может привести к повреждению автомобиля или к травмам.

◆ Спереди

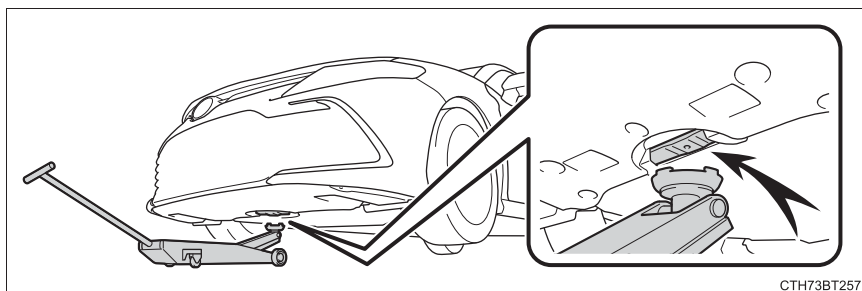

◆ Задние

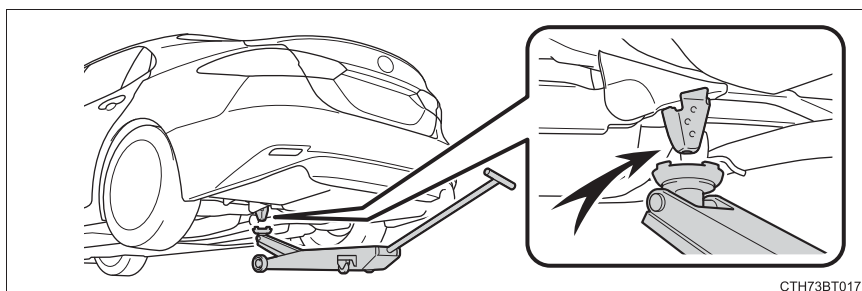

Моторный отсек

► Двигатели A25A-FKS и M20A-FKS

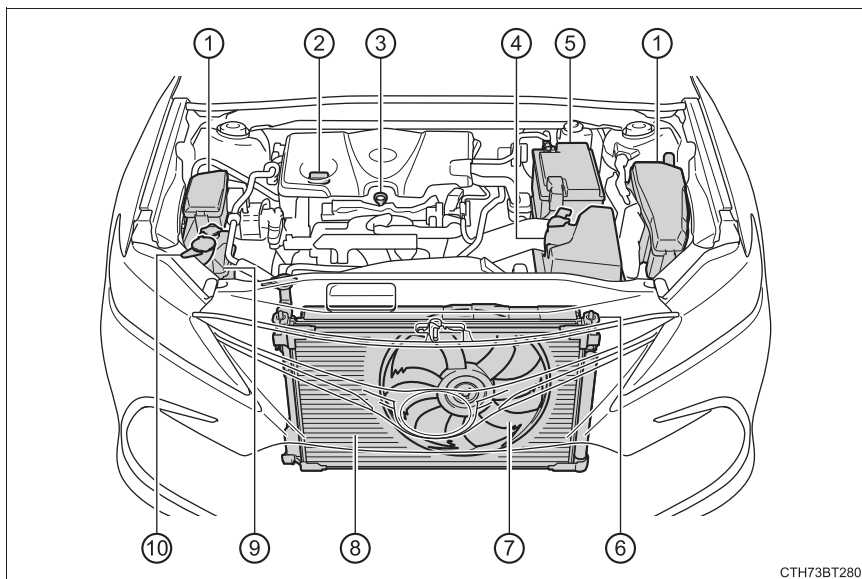

- | | |
|--|---|
| ① Блоки предохранителей
(→стр. 609) | ⑥ Радиатор
(→стр. 568) |
| ② Крышка маслозаливной
горловины двигателя
(→стр. 564) | ⑦ Электрический вентилятор
системы охлаждения |
| ③ Щуп для измерения уровня
моторного масла (→стр. 562) | ⑧ Конденсатор (→стр. 568) |
| ④ Воздушный фильтр
(→стр. 575) | ⑨ Расширительный бачок
охлаждающей жидкости
двигателя (→стр. 567) |
| ⑤ Аккумуляторная батарея
(→стр. 569) | ⑩ Бачок жидкости омывателя
(→стр. 573) |

► Двигатель 2GR-FKS

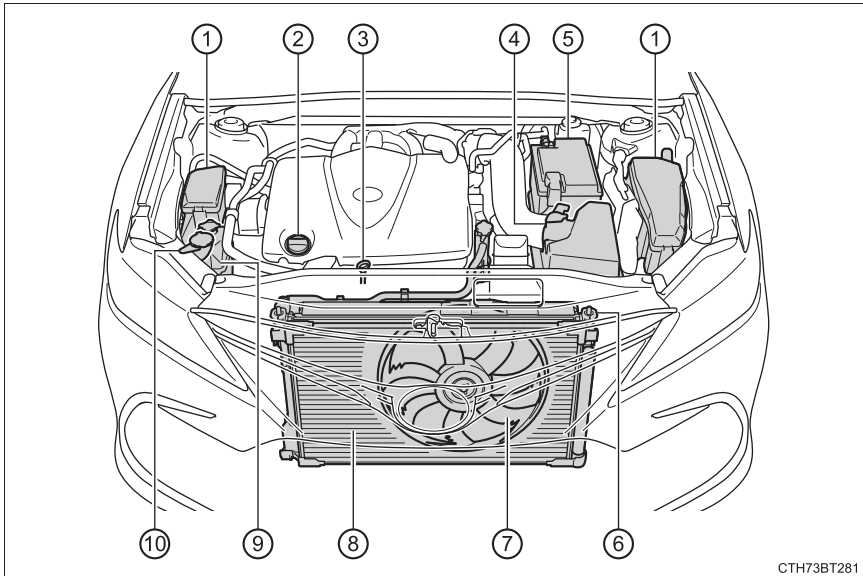

- | | |
|--|---|
| ① Блоки предохранителей
(при наличии) (→стр. 609) | ⑥ Радиатор (→стр. 568) |
| ② Крышка маслозаливной
горловины двигателя
(→стр. 564) | ⑦ Электрический вентилятор
системы охлаждения |
| ③ Щуп для измерения уровня
моторного масла (→стр. 562) | ⑧ Конденсатор (→стр. 568) |
| ④ Воздушный фильтр
(→стр. 575) | ⑨ Расширительный бачок
охлаждающей жидкости
двигателя (→стр. 567) |
| ⑤ Аккумуляторная батарея
(→стр. 569) | ⑩ Бачок жидкости омывателя
(→стр. 573) |

Моторное масло

Когда двигатель достигнет рабочей температуры и будет выключен, проверьте уровень моторного масла с помощью щупа.

■ Проверка моторного масла

- 1 Припаркуйте автомобиль на ровной поверхности. После прогрева двигателя выключите его и подождите более 5 минут для того, чтобы масло стекло вниз двигателя.
- 2 Вытащите щуп для проверки масла в двигателе, держа под концом щупа тряпку.
 - ▶ Двигатели A25A-FKS и M20A-FKS
 - ▶ Двигатель 2GR-FKS

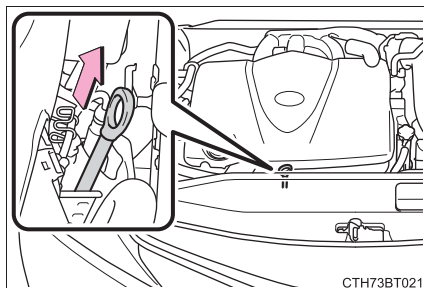
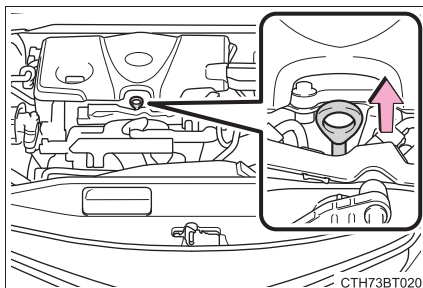

- 3 Начисто вытрите щуп.
- 4 Вставьте щуп обратно, до упора.

- 5 Держа тряпку под концом щупа, вытащите его и проверьте уровень масла.

► Плоский щуп

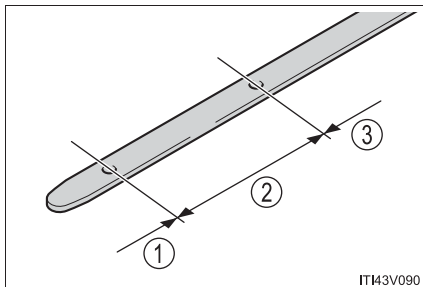

► Нарезной щуп

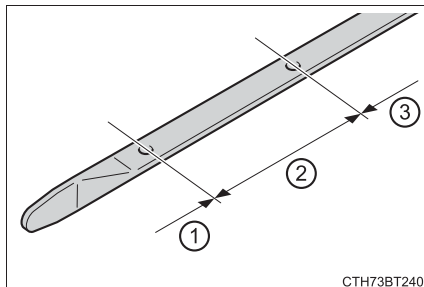

- ① Низкий
- ② Обычный
- ③ Чрезмерный

Форма щупа может отличаться в зависимости от типа автомобиля или двигателя.

- 6 Вытрите щуп и вставьте его обратно, до упора.

■ Долив моторного масла

Если уровень моторного масла находится ниже или около нижней отметки, необходимо долить масло такого же типа, которое залито в двигатель.

- ▶ Двигатели A25A-FKS и M20A-FKS ▶ Двигатель 2GR-FKS

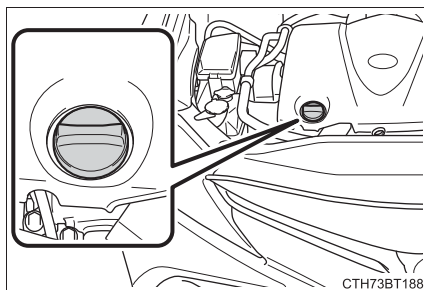
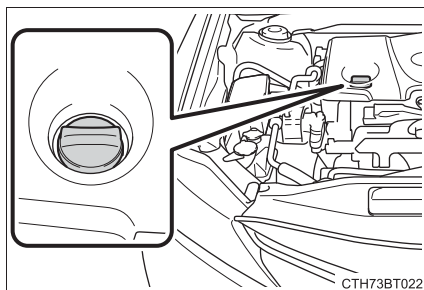

Убедитесь, что добавляемое масло идентично типу масла в двигателе, и подготовьте все необходимое для долива масла.

Выбор моторного масла	→стр. 712
Количество масла (Низкий → Полный)	▶ Двигатели A25A-FKS и M20A-FKS 1,5 L (л) ▶ Двигатель 2GR-FKS 1,8 L (л)
Элементы	Чистая воронка

- 1 Снимите крышку маслозаливной горловины, поворачивая ее против часовой стрелки.
- 2 Медленно добавляйте моторное масло, проверяя его уровень с помощью щупа.
- 3 Установите крышку маслозаливной горловины, поворачивая ее по часовой стрелке.

■ Расход моторного масла

Определенное количество моторного масла будет расходоваться во время движения. В следующих ситуациях расход масла может увеличиться, и потребуется добавить моторное масло во время межсервисных интервалов.

- Когда двигатель новый, например, сразу после приобретения автомобиля или после замены двигателя
- Если используется масло низкого качества или неподходящей вязкости
- Во время движения при высоких оборотах двигателя или с большой нагрузкой, либо во время частых ускорений или замедлений
- При работе двигателя на холостом ходу длительное время или во время частого движения в плотном транспортном потоке



ПРЕДУПРЕЖДЕНИЕ

■ Отработанное моторное масло

- Отработанное моторное масло содержит потенциально опасные загрязняющие вещества, которые могут вызвать повреждения кожи, например, воспаление и рак кожи. Поэтому старайтесь избегать частых или продолжительных контактов масла с кожей. Для того чтобы удалить моторное масло с кожи, тщательно промойте ее водой с мылом.
- Утилизируйте отработанное моторное масло и фильтры только безопасным и соответствующим способом. Не утилизируйте отработанное моторное масло и фильтры в бытовой мусор, коллекторы или на землю. Информацию об утилизации и переработке отработанного масла можно получить у дилера Toyota, в сервисном центре или в магазине запасных частей.
- Не оставляйте отработанное моторное масло в местах, доступных для детей.

**ВНИМАНИЕ!****■ Во избежание серьезных повреждений двигателя**

Регулярно проверяйте уровень масла.

■ При замене моторного масла

- Будьте осторожны, не проливайте моторное масло на другие части автомобиля.
- Не заливайте слишком много масла. Это может привести к повреждению двигателя.
- Проверяйте уровень моторного масла с помощью щупа при каждой заправке автомобиля маслом.
- Убедитесь, что крышка маслозаливной горловины двигателя плотно затянута.

■ Если масло пролилось на кожух двигателя (двигатель A25A-FKS)

Во избежание повреждения кожуха двигателя как можно скорее удалите моторное масло с кожуха с помощью нейтрального моющего средства.

Не используйте органические растворители, такие как очиститель тормозов.

Охлаждающая жидкость двигателя

Уровень охлаждающей жидкости считается нормальным, если на холодном двигателе он находится между линиями “F” и “L”, расположенными на расширительном бачке.

- ① Крышка расширительного бачка
- ② Линия “F”
- ③ Линия “L”

Если уровень находится на линии “L” или ниже нее, добавьте в бачок охлаждающую жидкость до линии “F”. (→стр. 698)

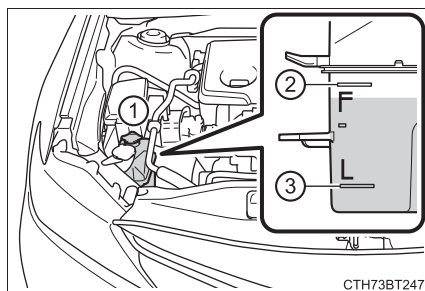

■ Выбор охлаждающей жидкости

В качестве охлаждающей жидкости двигателя используйте только “Toyota Super Long Life Coolant” «Охлаждающая жидкость особо длительного действия Toyota», либо идентичную по качеству охлаждающую жидкость, изготовленную на основе этиленгликоля по технологии гибридных органических кислот, с продолжительным сроком службы и не содержащую силикатов, аминов, нитритов и боратов.

“Toyota Super Long Life Coolant” «Охлаждающая жидкость особо длительного действия Toyota» представляет собой смесь 50% охлаждающей жидкости и 50% деионизированной воды. (Минимальная температура: -35°C)

Для получения дополнительных сведений об охлаждающей жидкости двигателя обратитесь к дилеру Toyota.

■ Если уровень охлаждающей жидкости снижается вскоре после долива

Визуально проверьте радиатор, шланги, крышки расширительного бачка охлаждающей жидкости, сливной кран и насос системы охлаждения.

Если не удастся обнаружить утечку, обратитесь к дилеру Toyota для проверки крышки и утечек жидкости из системы охлаждения.

 **ПРЕДУПРЕЖДЕНИЕ****■ Когда двигатель горячий**

Не снимайте крышку расширительного бачка охлаждающей жидкости двигателя или крышку радиатора.

Система охлаждения может находиться под давлением, и, если снять крышку, горячая охлаждающая жидкость может вырваться наружу, вызвав серьезные травмы, например, ожоги.

 **ВНИМАНИЕ!****■ При добавлении охлаждающей жидкости**

В качестве охлаждающей жидкости нельзя использовать в чистом виде ни обычную воду, ни антифриз. Должное охлаждение, смазку и защиту от коррозии обеспечивает только правильно подобранная смесь антифриза и воды. Обязательно внимательно ознакомьтесь с информацией на этикетке емкости с антифризом или охлаждающей жидкостью.

■ Если вы пролили охлаждающую жидкость

Не забывайте смыть ее водой, чтобы она не повредила детали или лакокрасочное покрытие.

Радиатор и конденсатор

Проверьте радиатор и конденсатор и удалите из них посторонние предметы.

Если какая-либо из указанных выше деталей оказалась слишком грязной или вы не уверены в их состоянии, проверьте автомобиль у дилера Toyota.

 **ПРЕДУПРЕЖДЕНИЕ****■ Когда двигатель горячий**

Не прикасайтесь к радиатору или конденсатору, поскольку они могут быть горячими, и прикосновение к ним может вызвать серьезные травмы, например, ожоги.

Аккумуляторная батарея

Проверьте аккумуляторную батарею следующим образом.

■ Предупреждающие символы

Значения каждого предупреждающего символа сверху аккумуляторной батареи:

	Не курить, держать вдали от открытого огня, держать вдали от искр		Электролит
	Защитить глаза		См. инструкции по эксплуатации
	Держать вдали от детей		Взрывоопасный газ

■ Внешний вид аккумуляторной батареи

Убедитесь, что клеммы аккумуляторной батареи не подверглись воздействию коррозии, отсутствуют ослабленные соединения, трещины или ослабленные хомуты.

- ① Клеммы
- ② Прижим

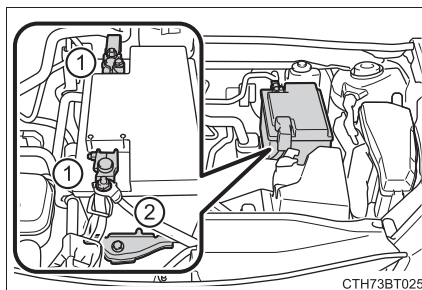

■ Проверка уровня электролита

▶ Тип А

Проверьте, что уровень электролита находится выше линии “LOWER LEVEL”.

① Линия “LOWER LEVEL”

Если уровень электролита находится на линии “LOWER LEVEL” или ниже, долейте дистиллированную воду.

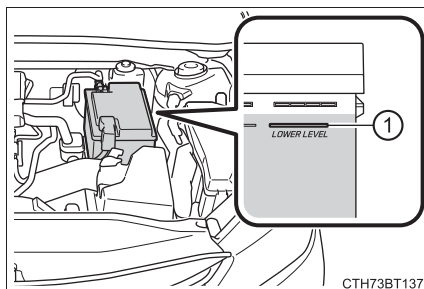

▶ Тип В

Проверьте, что уровень находится между линиями “MAX” и “MIN”.

① Линия “MAX”

② Линия “MIN”

Если уровень электролита находится на линии “MIN” или ниже, долейте дистиллированную воду.

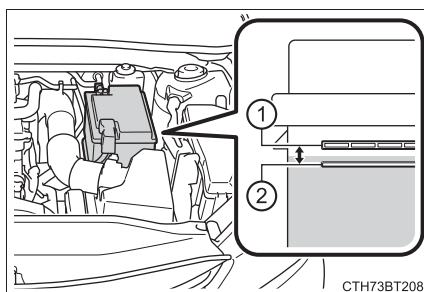

■ Долив дистиллированной воды

1 Снимите вентиляционную заглушку.

2 Долейте дистиллированную воду.

Если сложно разглядеть уровень электролита, проверьте его, посмотрев непосредственно внутрь элемента.

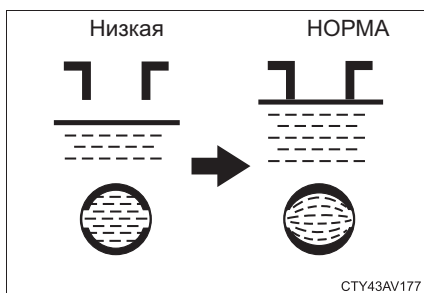

3 Вставьте вентиляционную заглушку на место и плотно закройте ее.

■ Перед подзарядкой

Во время подзарядки аккумуляторной батареи из нее выделяется легко воспламеняющийся и взрывоопасный водород. Поэтому, прежде чем начинать подзарядку, обратите внимание на следующее:

- Если подзаряжаемая аккумуляторная батарея не снята с автомобиля, не забудьте отсоединить заземляющий провод.
- Прежде чем подключать и отсоединять провода зарядного устройства от аккумуляторной батареи, убедитесь, что переключатель питания зарядного устройства выключен.

■ После подзарядки/повторного подключения аккумуляторной батареи (автомобили с интеллектуальной системой доступа и пуска без ключа)

- Разблокировка дверей с помощью интеллектуальной системы доступа и пуска без ключа может быть невозможна сразу после повторного подключения аккумуляторной батареи. В этом случае заблокируйте/разблокируйте двери с помощью беспроводного пульта дистанционного управления или механического ключа.
- Запустите двигатель при замке запуска двигателя в режиме ACCESSORY. Двигатель может не запуститься, когда замок запуска двигателя выключен. Однако со второй попытки двигатель заработает нормально.
- Режим замка запуска двигателя записывается автомобилем. Если аккумуляторная батарея подключается повторно, автомобиль вернет режим замка запуска двигателя в то состояние, которое было перед отсоединением аккумуляторной батареи. Обязательно выключайте двигатель перед отсоединением аккумуляторной батареи. Будьте особенно осторожны при подключении аккумуляторной батареи, если неизвестен режим, в котором находился замок запуска двигателя до того, как аккумуляторная батарея разрядилась.

Если даже после нескольких попыток система не запускается, обратитесь к дилеру Toyota.

 **ПРЕДУПРЕЖДЕНИЕ****■ Химические вещества в аккумуляторной батарее**

В аккумуляторных батареях содержится ядовитая, едкая серная кислота; из них может выделяться легко воспламеняющийся и взрывоопасный водород. Для того чтобы снизить риск получения серьезных или смертельных травм, при работе с аккумуляторной батареей или рядом с ней соблюдайте следующие меры предосторожности:

- При прикосновении инструментов к клеммам аккумуляторной батареи старайтесь не допускать возникновения искр.
- Не курите и не зажигайте спички вблизи аккумуляторной батареи.
- Избегайте контакта с глазами, кожей и одеждой.
- Запрещается вдыхать или глотать электролит.
- При проведении работ вблизи аккумуляторной батареи надевайте защитные очки.
- Не подпускайте детей близко к аккумуляторной батарее.

■ Безопасное место для зарядки аккумуляторной батареи

Зарядку аккумуляторной батареи всегда проводите на открытом воздухе. Не заряжайте аккумуляторную батарею в гараже или в закрытом помещении с недостаточной вентиляцией.

■ Экстренные меры в отношении электролита

- При попадании электролита в глаза
Промойте глаза чистой водой в течение как минимум 15 минут и затем незамедлительно обратитесь к врачу. По возможности продолжайте смачивать глаза влажной губкой или тканью по пути следования в ближайшее медицинское учреждение.
- При попадании электролита на кожу
Тщательно вымойте поврежденный участок кожи водой. Если вы почувствовали жжение или боль, незамедлительно обратитесь к врачу.
- При попадании электролита на одежду
Возможно просачивание электролита через ткань на кожу. В этом случае незамедлительно снимите одежду и при необходимости выполните описанные выше действия.
- Если вы случайно проглотили электролит
Выпейте большое количество воды или молока. Затем незамедлительно вызовите скорую медицинскую помощь.

■ При отсоединении аккумуляторной батареи

Не отсоединяйте отрицательную (-) клемму сбоку кузова. Отсоединенная отрицательная (-) клемма может коснуться положительной (+) клеммы, что может стать причиной короткого замыкания и привести к серьезной травме или смерти.

ВНИМАНИЕ!

■ Во время подзарядки аккумуляторной батареи

Запрещается заряжать аккумуляторную батарею при работающем двигателе. Также убедитесь, что все дополнительные устройства выключены.

■ При добавлении дистиллированной воды

Не допускайте перелива. Вода из аккумуляторной батареи при попадании на металлическую поверхность может вызвать коррозию.

Жидкость омывателя

▶ Автомобили с указателем уровня жидкости омывателя

Долейте жидкость омывателя, если ее уровень находится на метке "LOW".

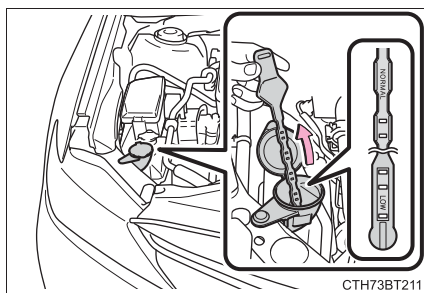

СТН73BT211

▶ Автомобили без указателя уровня жидкости омывателя

Долейте жидкость омывателя в следующих ситуациях:

- Омыватель не работает.
- Если "Низкий уровень жидкости омывателя лобового стекла." отображается на многофункциональном информационном дисплее.

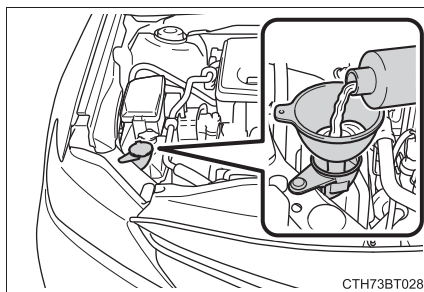

СТН73BT028

■ Использование указателя (автомобили с указателем уровня жидкости омывателя)

Уровень жидкости омывателя можно проверить по положению уровня на закрытых жидкостью отверстиях в указателе.

Если уровень опустился ниже второго отверстия снизу (положение "LOW"), долейте жидкость омывателя.

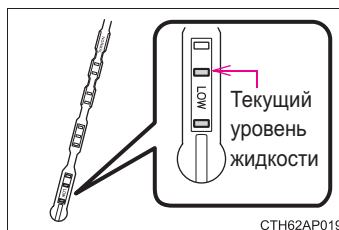

СТН62AP019

**ПРЕДУПРЕЖДЕНИЕ****■ При добавлении жидкости омывателя**

Не следует добавлять жидкость в бачок омывателя, если двигатель не успел остыть или работает, так как жидкость содержит спирт, который может воспламениться при попадании на двигатель и т. п.

**ВНИМАНИЕ!****■ Используйте только специальную жидкость омывателя**

Не используйте мыльную воду или антифриз для двигателя вместо жидкости омывателя.

Это может привести к обесцвечиванию ЛКП автомобиля, а также к повреждению насоса, в результате чего возникнут проблемы с распылением жидкости омывателя.

■ Разбавление жидкости омывателя

Разбавьте жидкость омывателя водой при необходимости.

Разбавлять жидкость омывателя следует согласно таблице температур замерзания жидкости, указанной на этикетке бутылки.

Фильтрующий элемент воздушного фильтра (двигатели A25A-FKS и 2GR-FKS)

Проверьте состояние фильтрующего элемента воздушного фильтра следующим образом:

- 1 Автомобили с двигателем 2GR-FKS:

Освободите каждый хомут.

Оттягивая зажим, потяните хомут, чтобы освободить его.

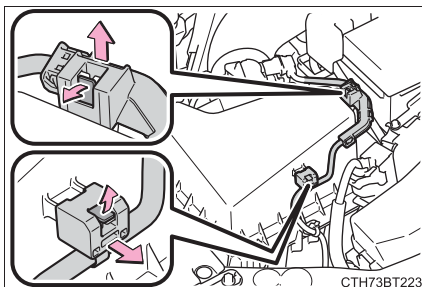

- 2 Отстегните скобы.

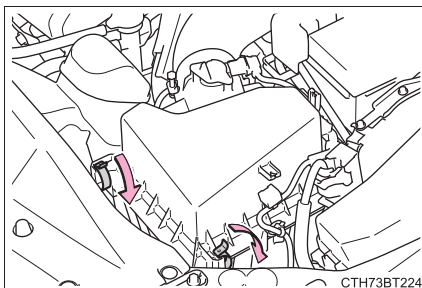

- 3 Поднимите крышку и извлеките фильтрующий элемент воздушного фильтра.

Осмотрите наружную поверхность фильтра и замените его, если он очень грязный. Если фильтр просто немного пыльный, используйте сжатый воздух для продувания фильтра.

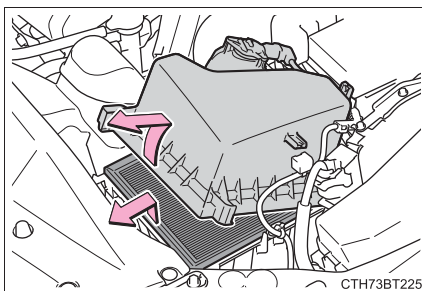

- 4 После проверки убедитесь, что фильтр правильно установлен. Полностью зафиксируйте зажимы и затем надежно закрепите верхнюю крышку корпуса воздушного фильтра с помощью скоб.

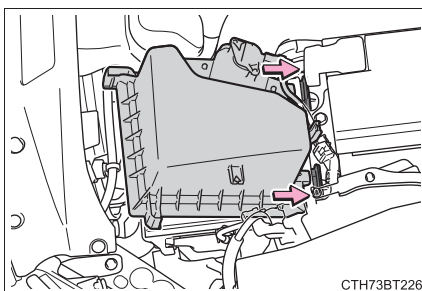

5 Автомобили с двигателем 2GR-FKS:

Зафиксируйте каждый хомут.

Обязательно нажимайте на каждый хомут, пока он не будет надежно зафиксирован.

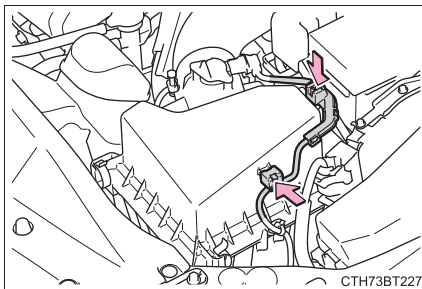

ПРЕДУПРЕЖДЕНИЕ

■ Во избежание вдыхания пыли

Во время очистки воздушного фильтра сжатым воздухом надевайте респиратор.



ВНИМАНИЕ!

■ Во избежание повреждения двигателя

Не совершайте поездки на автомобиле со снятым воздушным фильтром. Это приведет к чрезмерному износу двигателя.

Шины

Заменяйте или переставляйте шины в соответствии с графиком технического обслуживания и степенью износа протектора.

Проверка шин

Проверьте, видны ли индикаторы износа протектора на шинах. Также проверьте шины на неравномерный износ, например, чрезмерный износ с одной стороны протектора.

Если перестановка не производилась, проверьте состояние запасного колеса и давление в шине.

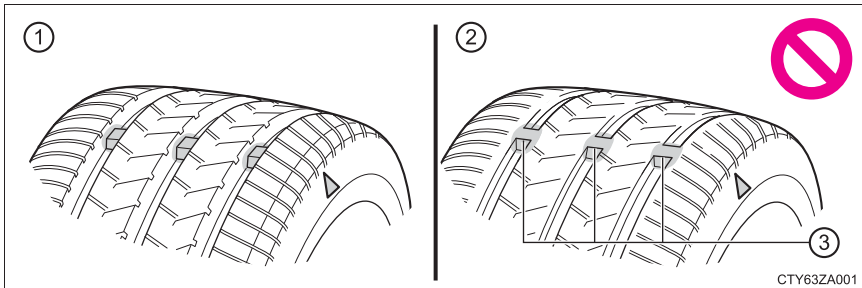

- ① Новый протектор
- ② Изношенный протектор
- ③ Индикатор износа протектора

Местоположение индикаторов износа протектора обозначается метками “TWI” или “Δ” и т.д., которые запрессованы в боковину каждой шины.

Замените шины, если видны индикаторы износа протектора на шине.

Перестановка шин

▶ Автомобили с компактным запасным колесом

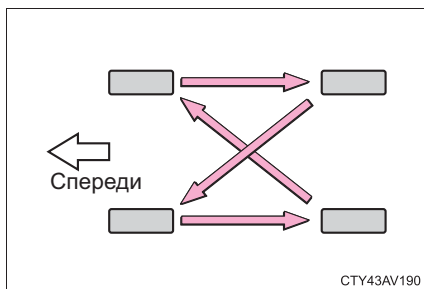

▶ Автомобили с полноразмерным запасным колесом

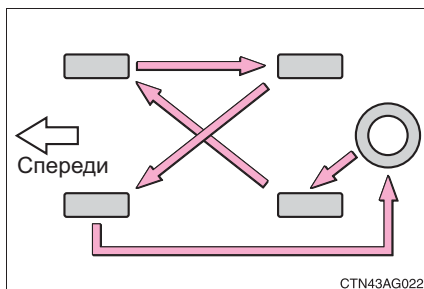

Переставляйте шины в указанном порядке.

Для того чтобы сделать износ шин более равномерным и продлить срок их службы, Toyota рекомендует выполнять перестановку приблизительно через каждые 10000 км (км).

Автомобили с системой предупреждения о низком давлении в шинах: не забудьте инициализировать систему предупреждения о низком давлении в шинах после перестановки колес.

Система предупреждения о низком давлении в шинах (при наличии)

Ваш автомобиль оснащен системой предупреждения о низком давлении в шинах, использующей клапан и передатчики системы предупреждения о низком давлении в шинах, прежде чем это может привести к серьезным неполадкам.

► Автомобили без функции отображения давления в шинах

Если давление в шинах падает ниже предварительно определенного уровня, водитель уведомляется об этом сигнальной лампой. (→стр. 642)

► Автомобили с функцией отображения давления в шинах

● Давление в шинах, обнаруженное системой предупреждения о низком давлении в шинах, может быть отображено на многофункциональном информационном дисплее.

Иллюстрация предназначена для использования в качестве примера, и может отличаться от изображения, реально отображаемого на многофункциональном информационном дисплее.

► 4,2-дюймовый дисплей

► 7-дюймовый дисплей

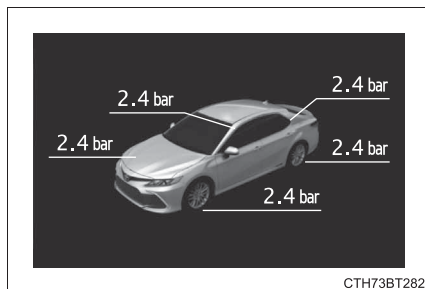
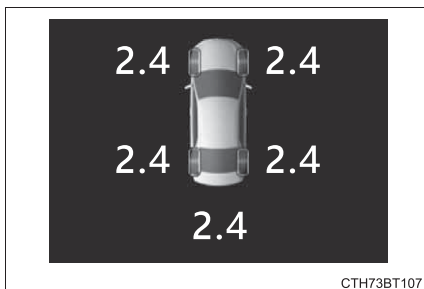

- Если давление в шинах падает ниже предварительно определенного уровня, водитель уведомляется об этом показаниями на экране и сигнальной лампой. (→стр. 642)

Иллюстрация предназначена для использования в качестве примера, и может отличаться от изображения, реально отображаемого на многофункциональном информационном дисплее.

▶ 4,2-дюймовый дисплей

▶ 7-дюймовый дисплей

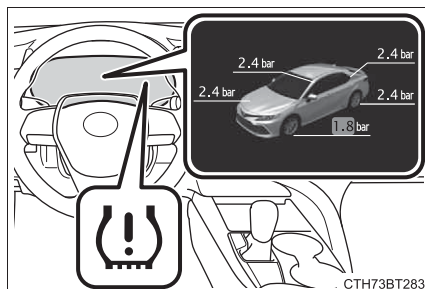
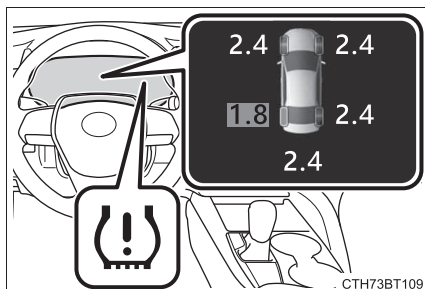

◆ Установка клапана и передатчиков системы предупреждения о низком давлении в шинах

При замене шин или дисков следует устанавливать клапан и передатчики системы предупреждения о низком давлении в шинах на колеса, которые будут установлены на автомобиль.

Когда установлен новый клапан и передатчики системы предупреждения о низком давлении в шинах, необходимо зарегистрировать в компьютере системы предупреждения о низком давлении в шинах новые идентификационные коды, а также инициализировать систему предупреждения о низком давлении в шинах. (→стр. 583)

◆ Инициализация системы предупреждения о низком давлении в шинах

■ Систему предупреждения о низком давлении в шинах необходимо инициализировать при следующих обстоятельствах:

- Когда давление в шинах изменяется, например, при изменении скорости движения или массы груза.
- Когда давление в шине изменяется, например, при изменении размера шины.
- При перестановке шин.
- Автомобили с функцией отображения давления в шинах: После выполнения процедуры регистрации идентификационного кода передатчика. (→стр. 583)

После инициализации системы предупреждения о низком давлении в шинах текущее давление в шинах устанавливается в качестве эталона давления.

■ Порядок инициализации системы предупреждения о низком давлении в шинах







- 1 Припаркуйте автомобиль в безопасном месте и выключите двигатель на 20 минут или более.

Процедуру инициализации нельзя запустить во время движения автомобиля.

- 2 Отрегулируйте давление в шинах в соответствии с предписанным уровнем давления в холодных шинах. (→стр. 722, 723)

Обязательно отрегулируйте давление в шинах в соответствии с предписанным уровнем давления в холодных шинах. Система предупреждения о низком давлении в шинах функционирует, используя данные значения в качестве базовых.

- 3 Запустите двигатель. (→стр. 272, 275)

- 4 Выберите  (4,2-дюймовый дисплей) или  (7-дюймовый дисплей) на многофункциональном информационном дисплее с помощью переключателей управления приборами на рулевом колесе. (→стр. 140, 158).
- 5 4,2-дюймовый дисплей: Выберите “Настр. автом.” и затем нажмите  .
7-дюймовый дисплей: Выберите  и затем нажмите и удерживайте  .
- 6 Выберите “TPWS” и затем нажмите  .

- 7 Выберите “Задать давление”, затем нажмите и удерживайте  , пока сигнальная лампа низкого давления в шине не мигнет 3 раза.

Затем сообщение появится на многофункциональном информационном дисплее.

Автомобили с функцией отображения давления в шинах: “-” будет отображаться на многофункциональном информационном дисплее для указания давления в каждой шине во время выполнения инициализации.

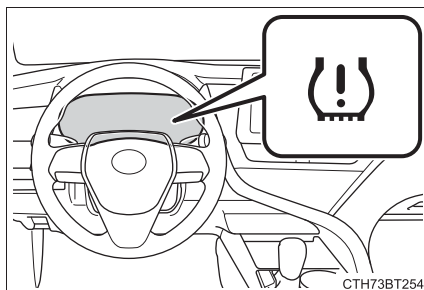

- 8 Автомобили с функцией отображения давления в шинах: Совершите поездку со скоростью приблизительно 40 km/h (км/ч) или более в течение приблизительно 10 - 30 минут.

Когда инициализация завершена, давление воздуха в каждой шине будет отображаться на многофункциональном информационном дисплее.

Даже если автомобиль не проехал со скоростью приблизительно 40 km/h (км/ч) или более, инициализацию можно завершить, совершив длительную поездку. Однако, если инициализация не завершается после движения в течение 1 часа или более, припаркуйте автомобиль в безопасном месте приблизительно на 20 минут и затем снова совершите поездку на автомобиле.

◆ Регистрация идентификационных кодов



▶ Автомобили без функции отображения давления в шинах

Каждый клапан и передатчик системы предупреждения о низком давлении в шинах имеет свой уникальный идентификационный код. В дополнение к набору идентификационных кодов датчиков системы предупреждения о низком давлении в шинах, изначально зарегистрированных в автомобиле, можно зарегистрировать второй набор идентификационных кодов.



Второй набор идентификационных кодов датчиков системы предупреждения о низком давлении в шинах можно зарегистрировать у дилера Toyota. Когда зарегистрированы 2 набора идентификационных кодов, можно выбрать один из наборов идентификационных кодов.

▶ Автомобили с функцией отображения давления в шинах

Каждый клапан и передатчик системы предупреждения о низком давлении в шинах имеет свой уникальный идентификационный код. При замене клапана и передатчика системы предупреждения о низком давлении в шинах необходимо зарегистрировать идентификационные коды.







Идентификационные коды можно зарегистрировать на  (4,2-дюймовый дисплей) или  (7-дюймовый дисплей) многофункционального информационного дисплея.

■ Изменение доступного набора идентификационных кодов (автомобили без функции отображения давления в шинах)

Когда зарегистрированы 2 набора идентификационных кодов, соответствующий набор идентификационных кодов для установленных колес можно выбрать на  (4,2-дюймовый дисплей) или  (7-дюймовый дисплей) многофункционального информационного дисплея. Не требуется регистрировать идентификационные коды при каждой замене колес.

Для получения сведений об изменении зарегистрированных идентификационных кодов набора кодов обратитесь к дилеру Toyota.

■ Порядок регистрации идентификационных кодов (автомобили с функцией отображения давления в шинах)

- 1 Припаркуйте автомобиль в безопасном месте, подождите приблизительно 20 минут, а затем запустите двигатель.
(→стр. 272, 275)
- 2 Выберите  (4,2-дюймовый дисплей) или  (7-дюймовый дисплей) на многофункциональном информационном дисплее с помощью переключателей управления приборами на рулевом колесе. (→стр. 140, 158)
- 3 4,2-дюймовый дисплей: Выберите “Настр. автом.” и затем нажмите  .
7-дюймовый дисплей: Выберите  и затем нажмите и удерживайте  .
- 4 Выберите “TPWS” и затем нажмите  .
- 5 Выберите “Замена колес”, затем нажмите и удерживайте  , пока сигнальная лампа низкого давления в шине не мигнет 3 раза.

Затем сообщение появится на многофункциональном информационном дисплее.

Во время выполнения регистрации сигнальная лампа низкого давления в шине будет мигать приблизительно 1 минуту, затем будет гореть, и “-” будет отображаться для давления воздуха в каждой шине на многофункциональном информационном дисплее.

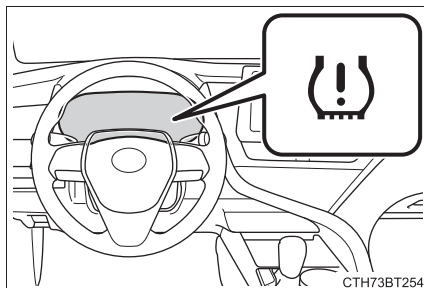

- 6 Совершите поездку со скоростью приблизительно 40 км/ч (км/ч) или более в течение приблизительно 10 - 30 минут.

Регистрация завершена, когда сигнальная лампа низкого давления в шине гаснет, и давление воздуха в каждой шине отображается на многофункциональном информационном дисплее.

Даже если автомобиль не проехал со скоростью приблизительно 40 км/ч (км/ч) или более, регистрацию можно завершить, совершив длительную поездку. Однако, если регистрация не выполняется после движения в течение 1 часа или более, снова выполните процедуру регистрации сначала.

- 7 Инициализируйте систему предупреждения о низком давлении в шинах. (→стр. 581)

■ Когда требуется заменять шины на автомобиле

Заменять шины требуется в следующих случаях:

- Индикаторы износа протектора видны на шине.
- При наличии внешних повреждений шины, таких как порезы, глубокие трещины, обнажающие корд, и выпуклости, свидетельствующие о внутренних повреждениях
- Когда шина часто спускает или когда размер и местоположение пореза не позволяют выполнить полноценный ремонт шины

Если у вас возникают сомнения, обратитесь к дилеру Toyota.

■ При замене шин и дисков (автомобили с системой предупреждения о низком давлении в шинах)

Если идентификационные коды клапана и передатчиков системы предупреждения о низком давлении в шинах не зарегистрированы, система предупреждения о низком давлении в шинах будет работать неправильно. В этом случае после приблизительно 10 минут движения сигнальная лампа низкого давления в шине мигает в течение приблизительно 1 минуты и остается включенной, указывая на неисправность.

■ Срок службы шин

Если шина эксплуатируется больше 6 лет, ее обязательно должен проверить специалист, даже если она никогда не эксплуатировалась или эксплуатировалась редко, а ее повреждения практически незаметны.

■ Стандартные проверки давления в шинах (автомобили с системой предупреждения о низком давлении в шинах)

Система предупреждения о низком давлении в шинах не является заменой периодической проверки давления. Проверка давления в шинах должна быть частью вашей ежедневной проверки автомобиля.

■ Низкопрофильные шины (автомобили с 18-дюймовыми шинами)

Как правило, низкопрофильные шины будут изнашиваться быстрее, и сцепление шины с дорогой будет пониженным на дорогах, покрытых снегом и/или льдом, по сравнению со стандартными шинами. Обязательно используйте зимние шины на дорогах, покрытых снегом и/или льдом, и ведите автомобиль осторожно на скорости, соответствующей дорожным и погодным условиям.

■ Если высота протектора зимних шин составляет менее 4 мм (мм)

Эффективность этих шин как зимних утрачена.

■ Ситуации, в которых система предупреждения о низком давлении в шинах может работать неправильно (автомобили с системой предупреждения о низком давлении в шинах)

● В следующих ситуациях система предупреждения о низком давлении в шинах может работать неправильно.

- Если используются неоригинальные диски Toyota.
- Если шина была заменена шиной, которая не является шиной OE (оригинальное оборудование).
- Если шина была заменена шиной не предписанного размера.
- Если установлены цепи противоскольжения и т.д.
- На стекле имеется тонировка, влияющая на радиосигналы.
- Если имеется большое количество снега или льда на автомобиле, особенно вокруг колес или колесных арок.
- Если давление в шинах значительно выше предписанного уровня.
- Если колеса не оборудованы клапаном и передатчиком системы предупреждения о низком давлении в шинах.
- Если идентификационные коды клапана и передатчиков системы предупреждения о низком давлении в шинах не зарегистрированы в компьютере системы предупреждения о низком давлении в шинах.
- Если запасное колесо находится в зоне плохого приема радиосигнала.*
- Если в багажнике находится большой металлический предмет, который может быть помехой для получения сигнала.*

*: Только автомобили с полноразмерным запасным колесом

● Это может повлиять на производительность в следующих ситуациях.

- При движении вблизи телевизионных вышек, электростанций, бензоколонок, радиостанций, больших экранов, аэропортов или других сооружений, которые создают сильные радиоволны или электрические помехи
- Когда при себе имеется портативный радиоприемник, мобильный телефон, беспроводной телефон или другое беспроводное средство связи

Автомобили с функцией отображения давления в шинах: Если информация о положении шины отображается неправильно из-за состояния радиоволн, изображение может быть скорректировано путем изменения местоположения автомобиля, т.к. состояние радиоволн может измениться.

- Когда автомобиль остановлен, время до начала или выключения предупреждения может быть увеличено.
- Когда давление в шине снижается быстро, например, когда шина взорвалась, предупреждение может не работать.

■ Процедура инициализации (автомобили с системой предупреждения о низком давлении в шинах)

- Обязательно выполните процедуру инициализации после регулировки давления в шинах.
Также проверьте, чтобы шины холодные перед началом процедуры инициализации или регулировки давления в шинах.
- Если замок запуска двигателя повернут в положение “LOCK” (автомобили без интеллектуальной системы доступа и пуска без ключа) или выключен (автомобили с интеллектуальной системой доступа и пуска без ключа) во время инициализации, не требуется снова перезапускать процедуру инициализации сначала, т.к. она перезапустится автоматически при повороте замка запуска двигателя обратно в положение “ON” (автомобили без интеллектуальной системы доступа и пуска без ключа) или режим IGNITION ON (автомобили с интеллектуальной системой доступа и пуска без ключа).
- Если вы случайно начали инициализацию, когда она не требуется, отрегулируйте давление в шинах в соответствии с предписанным уровнем, когда шины холодные, и затем снова выполните процедуру инициализации.
- Автомобили с функцией отображения давления в шинах: Пока определяется положение каждой шины, и давление воздуха не отображается на многофункциональном информационном дисплее, если давление воздуха в шине падает, загорится сигнальная лампа низкого давления в шине.

■ Передача предупреждений системой предупреждения о низком давлении в шинах (автомобили с системой предупреждения о низком давлении в шинах)

Предупреждение системы предупреждения о низком давлении в шинах будет изменяться в соответствии с условиями выполнения инициализации. По этой причине система может подать предупреждение, даже если не достигнут достаточно низкий уровень давления или если давление выше уровня давления, отрегулированного при инициализации системы.

■ **Если система предупреждения о низком давлении в шинах неправильно инициализирована (автомобили с системой предупреждения о низком давлении в шинах)**

▶ Автомобили без функции отображения давления в шинах

Инициализацию можно выполнить через несколько минут. Однако в следующих случаях настройки не записываются в память, и система будет работать неправильно. Если повторные попытки записать настройки давления в шинах не удаются, проверьте автомобиль у дилера Toyota.

● Если была предпринята попытка выполнения инициализации, сигнальная лампа низкого давления в шине не мигнет 3 раза.

● Если, когда автомобиль проехал в течение около 20 минут после выполнения инициализации, сигнальная лампа низкого давления в шине мигает приблизительно 1 минуту и затем горит.

▶ Автомобили с функцией отображения давления в шинах

● В следующих ситуациях выполнение инициализации может происходить дольше обычного или может быть невозможно. (Обычно для завершения инициализации потребуется совершить поездку на автомобиле длительностью приблизительно 10 - 30 минут).

Если инициализация не завершена после движения в течение приблизительно 30 минут, продолжите поездку еще некоторое время.

• Если автомобиль движется по гравийной дороге выполнение инициализации может занять больше времени.

• Если автомобиль движется задним ходом во время выполнения инициализации, данные, собранные во время инициализации, будут удалены, и ее выполнение займет больше времени, чем обычно.

• Если автомобиль движется в сильном заторе или в другой дорожной ситуации, когда другие автомобили движутся рядом, системе может потребоваться время для распознавания клапана и передатчиков системы предупреждения о низком давлении в шинах вашего автомобиля, игнорируя при этом клапаны и передатчики других автомобилей.

Если инициализация не завершена после движения в течение приблизительно 1 часа, припаркуйте автомобиль в безопасном месте приблизительно на 20 минут и затем снова совершите поездку на автомобиле.

● В следующих ситуациях инициализация не запустится или не будет завершена надлежащим образом, и система будет работать неправильно. Снова выполните процедуру инициализации.

• Если при попытке запустить инициализацию сигнальная лампа низкого давления в шине не мигает 3 раза.

• Если, когда автомобиль проехал в течение около 20 минут после выполнения инициализации, сигнальная лампа низкого давления в шине мигает приблизительно 1 минуту и затем горит.

● Если не удастся завершить инициализацию после выполнения указанной выше процедуры, обратитесь к дилеру Toyota.

■ При регистрации идентификационных кодов (автомобили с функцией отображения давления в шинах)

- Перед выполнением регистрации идентификационных кодов убедитесь, что рядом с автомобилем нет установленных колес с клапаном и передатчиками системы предупреждения о низком давлении в шинах.
- Обязательно инициализируйте клапан и передатчик системы предупреждения о низком давлении в шинах после регистрации идентификационных кодов. Если система инициализируется до регистрации идентификационных кодов, инициализированные значения будут недействительными.
- Поскольку шины нагреваются по завершении регистрации, обязательно дайте шинам остынуть до выполнения инициализации.

■ Отмена регистрации идентификационных кодов (автомобили с функцией отображения давления в шинах)

- Для отмены регистрации идентификационного кода после ее начала выключите замок запуска двигателя, прежде чем совершить поездку на автомобиле.
Если на автомобиле совершают поездку после начала регистрации идентификационного кода, для отмены регистрации выполните процедуру начала регистрации идентификационного кода снова и выключите замок запуска двигателя, прежде чем совершать поездку на автомобиле.
- Если регистрация идентификационного кода была отменена, сигнальная лампа низкого давления в шине будет мигать приблизительно 1 минуту, когда замок запуска двигателя поворачивается в режим IGNITION ON, и затем горит. Система предупреждения о низком давлении в шинах будет готова к работе, когда сигнальная лампа низкого давления в шине погаснет.
- Если сигнальная лампа не гаснет даже через несколько минут, возможно, отмена регистрации идентификационного кода была выполнена неправильно. Для отмены регистрации выполните процедуру начала регистрации идентификационного кода еще раз, а затем выключите замок запуска двигателя, прежде чем совершить поездку.

■ Если идентификационные коды зарегистрированы неправильно (автомобили с функцией отображения давления в шинах)

- В следующих ситуациях регистрация идентификационного кода может происходить дольше обычного или может быть невозможна. (Обычно для завершения регистрации идентификационного кода потребуется совершить поездку на автомобиле длительностью приблизительно 10 - 30 минут). Если регистрация идентификационного кода не завершена после движения в течение приблизительно 30 минут, продолжите поездку еще некоторое время.
 - Если автомобиль движется по гравийной дороге выполнение регистрации может занять больше времени.
 - Если автомобиль движется задним ходом во время выполнения регистрации, данные, собранные во время регистрации, будут удалены, и ее выполнение займет больше времени, чем обычно.
 - Если автомобиль движется в сильном заторе или в другой дорожной ситуации, когда другие автомобили движутся рядом, системе может потребоваться время для распознавания клапана и передатчиков системы предупреждения о низком давлении в шинах вашего автомобиля, игнорируя при этом клапаны и передатчики других автомобилей.
 - Если колесо с клапаном и передатчиком системы предупреждения о низком давлении в шинах установлено внутри или рядом с автомобилем, регистрация идентификационных кодов для установленных колес может быть невозможна.

Если регистрация идентификатора не завершена после движения в течение приблизительно 1 часа, припаркуйте автомобиль в безопасном месте приблизительно на 20 минут и затем снова выполните процедуру регистрации идентификационного кода.

- В следующих ситуациях регистрация идентификационного кода не запустится или не будет завершена надлежащим образом, и система будет работать неправильно. Снова выполните процедуру регистрации идентификационного кода.
 - Если при попытке запустить регистрацию идентификационного кода сигнальная лампа низкого давления в шине не мигает медленно 3 раза.
 - Если, когда автомобиль проехал в течение около 10 минут после выполнения регистрации идентификационного кода, сигнальная лампа низкого давления в шине мигает приблизительно 1 минуту и затем горит.
- Если не удастся завершить регистрацию идентификационных кодов после выполнения указанной выше процедуры, обратитесь к дилеру Toyota.

**ПРЕДУПРЕЖДЕНИЕ****■ При проверке или замене шин**

Во избежание несчастных случаев соблюдайте следующие меры предосторожности.

Пренебрежение ими может привести к повреждению деталей трансмиссии, а также функций управления автомобилем, что, в свою очередь, может стать причиной несчастного случая с серьезными или смертельными травмами.

- Не устанавливайте на автомобиль одновременно шины разных типов, моделей или шины с разным рисунком протектора.
Также не используйте одновременно шины со значительно отличающейся степенью износа протектора.
- Не используйте шины, размеры которых отличаются от размеров, рекомендованных для автомобилей Toyota.
- Не устанавливайте на автомобиль одновременно шины разных конструкций (радиальные шины, диагонально-комбинированные шины и шины с диагональным расположением нитей корда).
- Не устанавливайте на автомобиль одновременно летние, всесезонные и зимние шины.
- Не используйте шины, которые уже использовались на другом автомобиле.
Не устанавливайте шины, если не знаете, как они использовались ранее.

■ При инициализации системы предупреждения о низком давлении в шинах (автомобили с системой предупреждения о низком давлении в шинах)

Не инициализируйте систему предупреждения о низком давлении в шинах, не отрегулировав давление в шинах до предписанного уровня. В противном случае сигнальная лампа низкого давления в шине может не включиться даже при низком давлении, либо может включиться, когда давление в шине будет нормальным.

**ВНИМАНИЕ!****■ Ремонт или замена шин, дисков, а также клапана и передатчиков и колпачков клапанов шин системы предупреждения о низком давлении в шинах (автомобили с системой предупреждения о низком давлении в шинах)**

- При снятии или установке дисков, шин или клапана и передатчиков системы предупреждения о низком давлении в шинах обратитесь к дилеру Toyota, поскольку при неправильном обращении можно повредить клапан или передатчики.
- Обязательно установите колпачки клапанов шин. Если колпачки клапанов не установлены, вода может попасть в клапан и передатчики системы предупреждения о низком давлении в шинах, и клапаны могут заклипнуть.
- При замене колпачков клапанов шин не заменяйте их металлическими колпачками или какими-либо колпачками клапанов шин, кроме предписанных, т.к. они могут заклипнуть.

■ Во избежание повреждения клапана и передатчиков системы предупреждения о низком давлении в шинах (автомобили с системой предупреждения о низком давлении в шинах)

Когда шина была отремонтирована с помощью жидкого герметика, клапан и передатчик системы предупреждения о низком давлении в шинах могут работать неправильно. Если применялся жидкий герметик, как можно быстрее обратитесь к официальному дилеру Toyota или в другую квалифицированную мастерскую. При замене колеса не забудьте заменить клапан и передатчик системы предупреждения о низком давлении в шинах. (→стр. 580)

■ При движении по неровным дорогам

Будьте особенно внимательны при движении по неровным дорогам или дорогам с рыхлым покрытием.

Эти условия могут вызвать падение давления воздуха в шинах и снизить их амортизирующую способность. Кроме того, движение по неровным дорогам может вызвать повреждение как шин, так и дисков, и кузова автомобиля.

**ВНИМАНИЕ!****■ Низкопрофильные шины (автомобили с 18-дюймовыми шинами)**

Низкопрофильные шины более уязвимы к неровностям дороги и поэтому подвержены более частым и более серьезным повреждениям, чем обычные шины. Поэтому обращайте внимание на следующее:

- Давление в шинах должно соответствовать рекомендованному значению. Если давление в шинах меньше рекомендованного, они могут получить более серьезные повреждения.
- Избегайте выбоин, неровностей дорожного покрытия, бордюров и других опасных участков дороги. Это может привести к серьезному повреждению шины и диска.

■ Если давление в шинах снижается во время движения

Не продолжайте движение. В противном случае шины и/или диски могут прийти в негодность.

Давление в шинах

Убедитесь, что давление в шинах соответствует норме. Проверять давление в шинах следует не реже одного раза в месяц. Тем не менее, Toyota рекомендует проверять давление в шинах каждые две недели. (→стр. 722, 723)

■ Последствия, вызываемые эксплуатацией автомобиля с неправильным давлением в шинах

Эксплуатация автомобиля с неправильным давлением в шинах может привести к следующим последствиям:

- Сниженная экономия топлива
- Сниженный ездовой комфорт и потеря управления
- Сниженный срок службы шин из-за износа
- Снижение уровня безопасности
- Повреждение трансмиссии

Если шины приходится подкачивать слишком часто, проверьте их у дилера Toyota.

■ Инструкции по проверке давления в шинах

При проверке давления в шинах соблюдайте следующие правила:

- Проверяйте давление только на холодных шинах.
Точные значения давления в шинах могут быть получены, если автомобиль простоял без движения не менее 3 часов или поездка была протяженностью не более 1,5 км (км).
- Для проверки давления всегда используйте манометр.
Сложно определить правильное давление в шине только по ее внешнему виду.
- Это нормально, когда давление в шине выше после поездки, т.к. в шине образуется тепло. Не снижайте давление в шинах сразу по окончании поездки.
- Пассажиры и груз должны размещаться так, чтобы не нарушать сбалансированности автомобиля.

**ПРЕДУПРЕЖДЕНИЕ****■ Поддержание давления в шинах на должном уровне является непременным условием надежности их службы**

Поддерживайте давление в шинах на должном уровне.

Если давление в шинах неправильное, могут возникнуть следующие состояния, которые могут привести к аварии с серьезными или смертельными травмами:

- Чрезмерный износ
- Неравномерный износ
- Недостаточные характеристики управления
- Возможность разрыва шины в результате перегрева
- Утечка воздуха между шиной и диском
- Деформация диска и/или повреждение шины
- Более высокая вероятность повреждения шины во время поездки (из-за опасностей на дороге, соединений с компенсационными зазорами, острых краев на дороге и т.д.).

**ВНИМАНИЕ!****■ При осмотре и проверке давления в шинах**

Не забывайте надевать колпачки на клапаны шин.

Если колпачок клапана отсутствует, в клапан может попасть грязь или влага, которые могут привести к утечке воздуха, а это, в свою очередь, - к спущенной шине.

Диски

Диски подлежат замене в случае их деформации, возникновения трещин или глубокой коррозии. Несоблюдение этих правил может привести к отделению шины от диска или стать причиной потери управления.

Выбор дисков

При замене дисков убедитесь, что новые колеса идентичны старым по следующим параметрам: грузоподъемность, диаметр, ширина обода и смещение*.

Заменить диски можно у дилера Toyota.

*: Традиционно используется термин "вылет".

Toyota не рекомендует использовать следующее:

- Диски разных размеров или типов
- Диски, бывшие в употреблении
- Диски, восстановленные после деформации

Меры предосторожности при работе с легкосплавными дисками (при наличии)

- Используйте только колесные гайки Toyota и гаечные ключи, предназначенные для легкосплавных дисков.
- Если вы переставляете, ремонтируете или заменяете шины, колесные гайки следует подтянуть после прохождения первых 1600 км (км).
- При использовании цепей противоскольжения будьте осторожны и старайтесь не повредить легкосплавные диски.
- При балансировке колес используйте только оригинальные балансировочные грузики Toyota или их эквивалент и пластмассовый или резиновый молоток.

■ При замене дисков (автомобили с системой предупреждения о низком давлении в шинах)

На дисках вашего автомобиля установлен клапан и передатчики системы предупреждения о низком давлении в шинах, по данным которых система предупреждения о низком давлении в шинах передает заблаговременное предупреждение о низком давлении в шинах. При каждой замене дисков должен быть установлен клапан и передатчики системы предупреждения о низком давлении в шинах. (→стр. 580)

**ПРЕДУПРЕЖДЕНИЕ****■ При замене дисков**

- Не используйте диски, отличающиеся от рекомендованных в Руководстве для владельца, т.к. это может привести к потере управления автомобилем.
- Не используйте камеры в бескамерных шинах при потере последними герметичности. Это может привести к аварии с серьезными или смертельными травмами.

■ При установке колесных гаек

- Убедитесь в том, что колесные гайки устанавливаются конусным концом внутрь. (→стр. 681) Установка колесных гаек конусными концами наружу может привести к поломке диска, а также стать причиной отсоединения колеса во время движения, что может привести к аварии с серьезными или смертельными травмами.
- Запрещается использовать масло или смазку для болтов или колесных гаек. Масло и смазка могут явиться причиной чрезмерного затягивания колесных гаек, что приводит к повреждению болта или колесного диска. Кроме того, масло или смазка могут стать причиной ослабления колесных гаек, и колесо может слететь, что приведет к аварии с серьезными или смертельными травмами. Удалите все масло или смазку с болтов или колесных гаек.

**ВНИМАНИЕ!****■ Замена клапана и передатчиков системы предупреждения о низком давлении в шинах (автомобили с системой предупреждения о низком давлении в шинах)**

- Поскольку ремонт или замена шин может повлиять на работу клапана и передатчиков системы предупреждения о низком давлении в шинах, производите обслуживание шин только у дилера Toyota или в другом квалифицированном сервисном центре. Кроме того, приобретайте данный клапан и передатчики только у дилера Toyota.
- Убедитесь, что на вашем автомобиле Toyota используются только оригинальные диски. Клапан и передатчики системы предупреждения о низком давлении в шинах на неоригинальных дисках могут работать неправильно.

Фильтр системы кондиционирования воздуха

Фильтр системы кондиционирования воздуха необходимо регулярно менять для поддержания эффективной работы системы кондиционирования воздуха.

Способ снятия (кроме Кореи)

- 1 Выключите замок запуска двигателя.
- 2 Откройте перчаточный ящик. Снимите ограничитель.

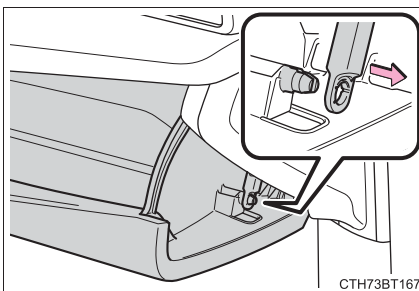

- 3 Нажмите на каждую сторону перчаточного ящика и отсоедините верхние крепления. Затем вытащите перчаточный ящик и отсоедините нижние крепления.

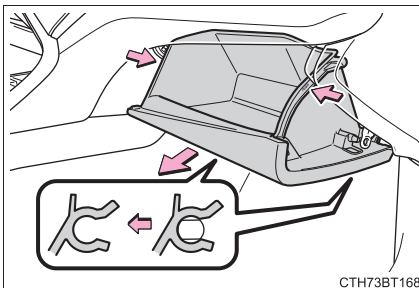

4 Снимите крышку фильтра.

① Разблокируйте крышку фильтра.

② Сместите крышку фильтра в направлении стрелки и затем извлеките ее из фиксаторов.

▶ Автомобили с левосторонним управлением

▶ Автомобили с правосторонним управлением

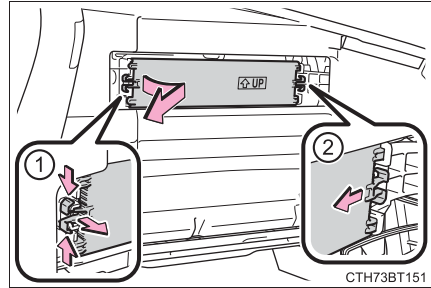
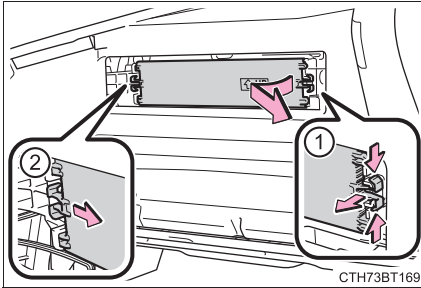

5 Замените фильтр системы кондиционирования воздуха.

► С корпусом фильтра

① Извлеките корпус фильтра.

Вверху фильтра системы кондиционирования воздуха могут находиться посторонние предметы.

② Извлеките фильтр системы кондиционирования воздуха из корпуса фильтра и замените его новым.

Значки “↑UP”, указанные на фильтре и корпусе фильтра, должны указывать вверх.

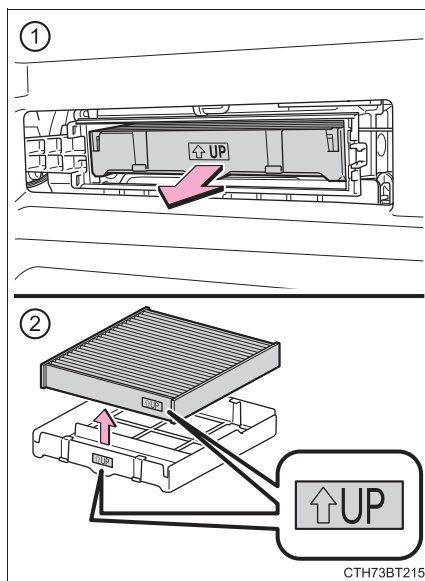

► Без корпуса фильтра

Извлеките старый фильтр системы кондиционирования воздуха и вставьте новый.

Вверху фильтра системы кондиционирования воздуха могут находиться посторонние предметы.

Значки “↑UP” на фильтре должны указывать вверх.

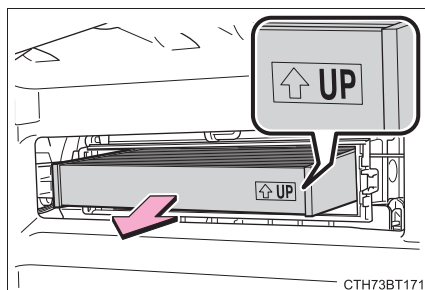

Способ снятия (для Кореи)

- 1 Выключите замок запуска двигателя.
- 2 Откройте перчаточный ящик и снимите его крышку изнутри.

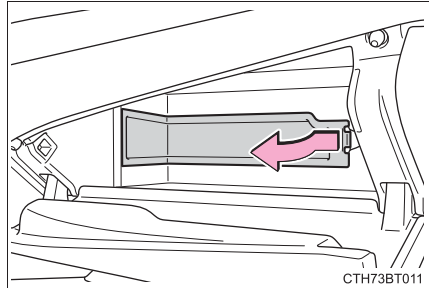

- 3 Снимите крышку фильтра.

- 1 Разблокируйте крышку фильтра.
- 2 Сместите крышку фильтра в направлении стрелки и затем извлеките ее из фиксаторов.

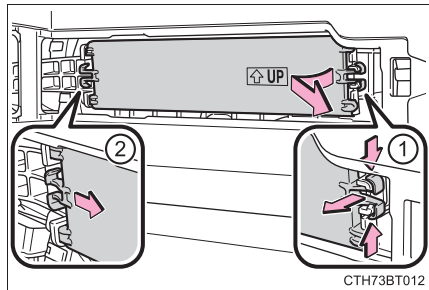

- 4 Извлеките корпус фильтра.

Вверху фильтра системы кондиционирования воздуха могут находиться посторонние предметы.

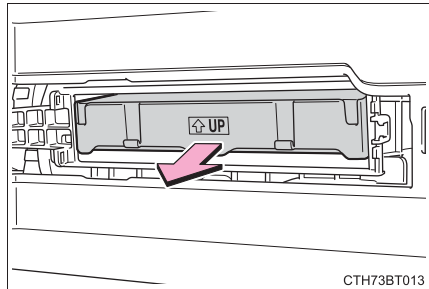

- 5 Извлеките фильтр системы кондиционирования воздуха из корпуса фильтра и замените его новым.

Значки "↑UP", указанные на фильтре и корпусе фильтра, должны указывать вверх.

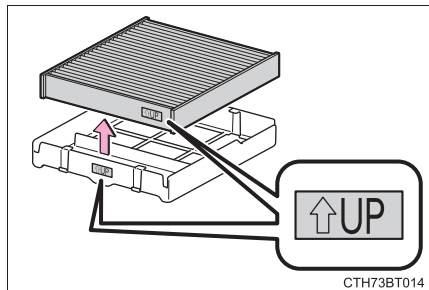

■ Интервал между проверками

Замену фильтра системы кондиционирования воздуха следует производить в соответствии с графиком технического обслуживания. (→стр. 549) В условиях запыленности или при движении в плотном транспортном потоке может потребоваться более частая замена.

■ Если поток воздуха из вентиляционных отверстий стал существенно слабее

Это может означать, что фильтр засорен. Проверьте фильтр и при необходимости замените новой деталью.

■ Фильтр системы кондиционирования воздуха с функцией дезодоранта

При попадании ароматов внутрь салона автомобиля эффект устранения запаха может существенно ослабнуть через короткий промежуток времени.

Когда аромат системы кондиционирования воздуха постоянно выделяется, замените фильтр системы кондиционирования воздуха.



ВНИМАНИЕ!

■ При использовании системы кондиционирования воздуха

Фильтр всегда должен быть установлен.

Использование системы кондиционирования воздуха без фильтра может привести к повреждению системы.

■ Во избежание повреждение крышки фильтра

При перемещении крышки фильтра в направлении стрелки для освобождения фиксатора следите за тем, чтобы не приложить чрезмерного усилия к фиксаторам. В противном случае фиксаторы будут повреждены.

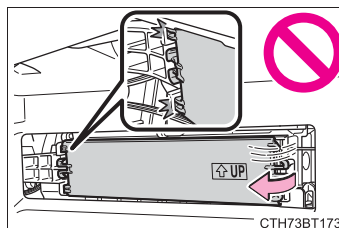

СТН73BT173

Элемент питания беспроводного пульта дистанционного управления/электронного ключа

Если элемент питания разрядился, замените его новой деталью.

Вам понадобятся следующие инструменты:

- Плоская отвертка
- Небольшая плоская отвертка
- Литиевый элемент питания CR2032

Замена элемента питания

- ▶ Автомобили без интеллектуальной системы доступа и пуска без ключа

1 Снимите крышку ключа.

Во избежание повреждения ключа закройте наконечник плоской отвертки лоскутом ткани.

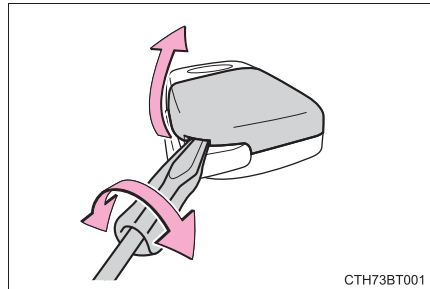

2 Снимите крышку элемента питания.

Если крышку элемента питания сложно снять, поднимите кромку, чтобы снять его.

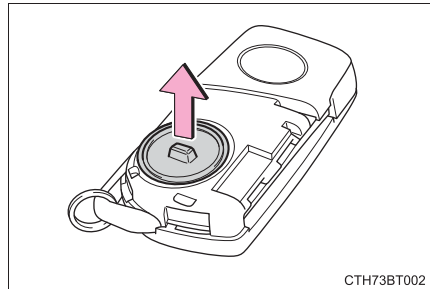

- 3 Извлеките разряженный элемент питания с помощью небольшой плоской отвертки.

Вставьте новый элемент питания так, чтобы контакт “+”.

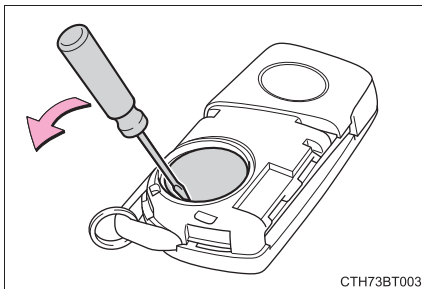

- 4 Установите крышку элемента питания так, чтобы лапка была направлена вверх.

Вдавите всю кромку крышки элемента питания в ключ.

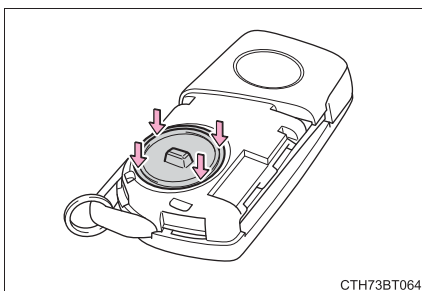

- 5 Установите крышку ключа.

Выровняйте крышку ключа с ключом и затем вдавите ее в ключ под прямым углом.

Убедитесь, что крышка ключа надежно установлена без зазоров между ней и ключом.

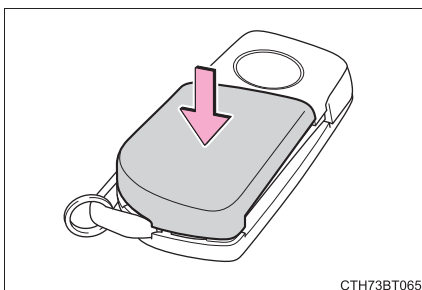

- 6 Управляйте переключателем  или  и проверьте, что двери могут блокироваться/разблокироваться.



廢電池請回收。

► Автомобили с интеллектуальной системой доступа и пуска без ключа

- 1 Освободите замок и извлеките механический ключ.

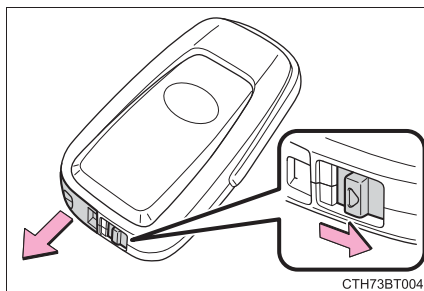

- 2 Снимите крышку ключа.

Во избежание повреждения ключа закройте наконечник плоской отвертки лоскутом ткани.

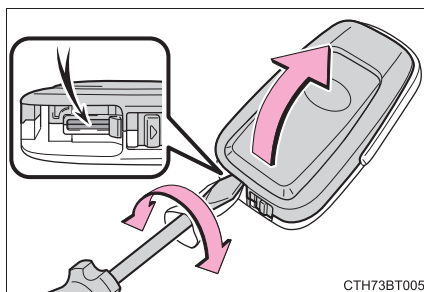

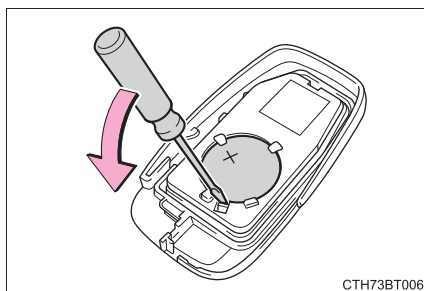

- 3 Извлеките разряженный элемент питания с помощью небольшой плоской отвертки.

При снятии шторки модуль электронного ключа может прилипнуть к шторке, а элемент питания может оказаться невидимым. В этом случае снимите модуль электронного ключа, чтобы извлечь элемент питания.



Вставьте новый элемент питания так, чтобы контакт “+”.

- 4 При установке крышки ключа и механического ключа устанавливайте, выполняя действия **2** и **1** в обратном направлении.
- 5 Управляйте переключателем  или  и проверьте, что двери могут блокироваться/разблокироваться.



廢電池請回收。

■ При замене элемента питания ключа

Будьте аккуратны, чтобы не потерять элемент питания или какие-либо другие мелкие детали.

■ Используйте литиевый элемент питания CR2032

- Элементы питания можно приобрести у дилера Toyota и в магазинах, торгующих электроприборами или фотокамерами.
- Заменяйте элемент питания только элементом питания того же типа или аналогичным, рекомендованным производителем.
- Утилизируйте использованные элементы питания в соответствии с местным законодательством.

■ Если элемент питания ключа разряжен

Могут появиться следующие признаки:

- Интеллектуальная система доступа и пуска без ключа (при наличии) и беспроводной пульт дистанционного управления будут работать неправильно.
- Рабочий диапазон сократился.

**ПРЕДУПРЕЖДЕНИЕ****■ Меры предосторожности при обращении с аккумуляторной батареей**

Соблюдайте следующие меры предосторожности. Пренебрежение ими может привести к серьезной травме или смерти.

- Не проглатывайте элемент питания. Это может вызвать химические ожоги.
- Автомобили без интеллектуальной системы доступа и пуска без ключа: В ключе используется элемент питания размером с монету или элемент питания таблеточного типа. В случае проглатывания элемента питания он может вызвать сильные химические ожоги всего через 2 часа и стать причиной смерти или тяжелой травмы.
- Автомобили с интеллектуальной системой доступа и пуска без ключа: Элемент питания размером с монету или элемент питания таблеточного типа используется в электронном ключе. В случае проглатывания элемента питания он может вызвать сильные химические ожоги всего через 2 часа и стать причиной смерти или тяжелой травмы.
- Храните новые и извлеченные элементы питания в недоступном для детей месте.
- Автомобили без интеллектуальной системы доступа и пуска без ключа: Если надежное закрытие крышки невозможно, прекратите пользоваться ключом и храните ключ в недоступном для детей месте, затем обратитесь к дилеру Toyota.
- Автомобили с интеллектуальной системой доступа и пуска без ключа: Если надежное закрытие крышки невозможно, прекратите пользоваться электронным ключом и храните ключ в недоступном для детей месте, затем обратитесь к дилеру Toyota.
- Если вы случайно проглотили элемент питания или он попал в какую-либо часть вашего тела, незамедлительно вызовите скорую медицинскую помощь.

■ Во избежание взрыва элемента питания или утечки горячей жидкости или газа

- Заменяйте элемент питания новым элементом такого же типа. Если используется неправильный элемент питания, он может взорваться.
- Не подвергайте элементы питания воздействию крайне низкого давления из-за большой высоты или крайне высоких температур.
- Не сжигайте, не ломайте и не режьте элемент питания.

**ВНИМАНИЕ!****■ Для нормальной работы после замены элемента питания**

Во избежание несчастных случаев соблюдайте следующие меры предосторожности:

- Во время работы руки всегда должны быть сухими. Влага может вызвать коррозию элемента питания.
- Не касайтесь никаких других компонентов внутри беспроводного пульта дистанционного управления и не перемещайте их.
- Не сгибайте контакты элемента питания.

■ При снятии крышки элемента питания (автомобили без интеллектуальной системы доступа и пуска без ключа)

Не пытайтесь с усилием снять крышку аккумуляторной батареи, в противном случае она может быть повреждена.

Если крышку элемента питания сложно снять, поднимите кромку, чтобы снять его.

Проверка и замена предохранителей

Если не работает какой-либо электрический компонент, причиной может быть перегоревший предохранитель. В этом случае проверьте и при необходимости замените предохранители.

- 1 Выключите замок запуска двигателя.
- 2 Откройте крышку блока предохранителей.

► Моторный отсек (тип А)

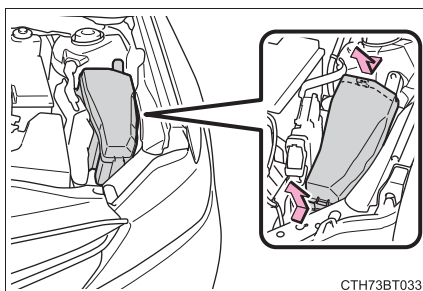

СТН73ВТ033

► Моторный отсек (тип В) (при наличии)

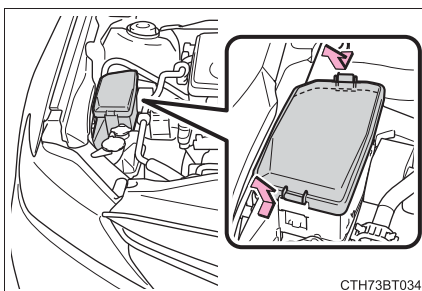

СТН73ВТ034

Надавите на язычки и поднимите крышку вверх.

► Под приборной панелью со стороны водителя (автомобили с левосторонним управлением)

Надавите на язычки и поднимите крышку вверх.

Снимите крышку.

Только тип А:

Обязательно нажимайте на зажим при снятии/установке крышки.

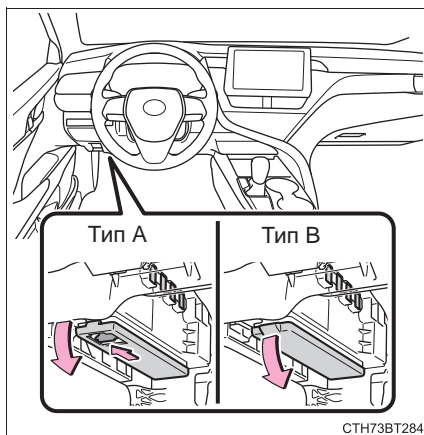

СТН73ВТ284

- ▶ Под приборной панелью со стороны переднего пассажира (автомобили с правосторонним управлением)

Снимите крышку.

Обязательно нажимайте на зажим при снятии/установке крышки.

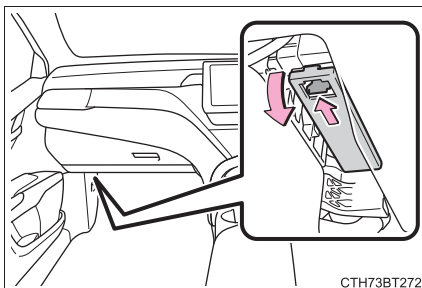

- 3** При помощи вытягивающего инструмента извлеките предохранитель.

При помощи вытягивающего инструмента можно извлечь только предохранители типа А.

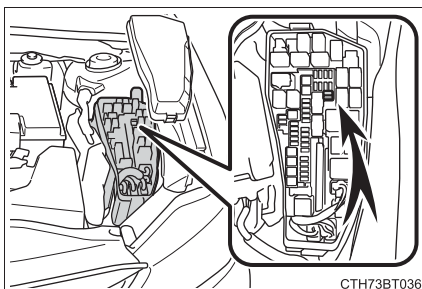

4 Проверьте, не перегорел ли предохранитель.

► Тип А

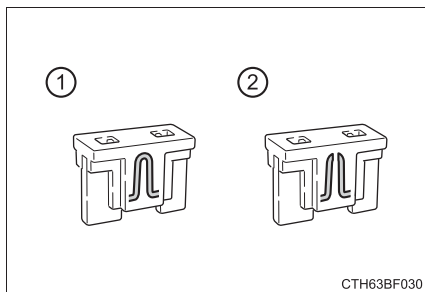

► Тип В

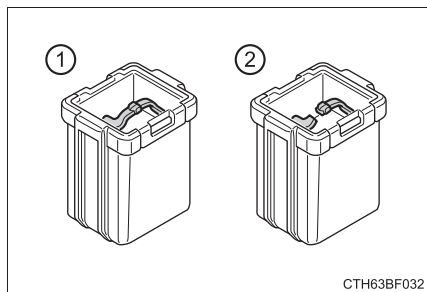

► Тип С

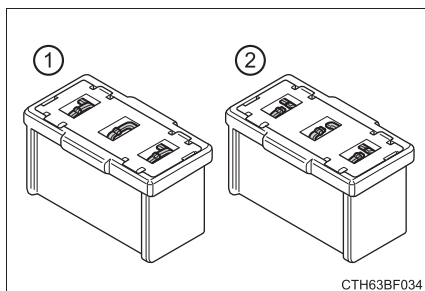

- ① Исправный предохранитель
- ② Перегоревший предохранитель

Замените перегоревший предохранитель на новый с таким же номиналом тока. Номиналы тока предохранителей указаны на крышке блока предохранителей.

■ После замены предохранителя

- Если даже после замены предохранителя фонари не включаются, возможно, требуется замена лампы. (→стр. 613)
- Если предохранитель снова перегорает, обратитесь к дилеру Toyota.

■ Если в цепи возникает перегрузка

Предохранители сконструированы таким образом, что они перегорают, не допуская повреждения электропроводки.

**ПРЕДУПРЕЖДЕНИЕ****■ Во избежание повреждения систем и возгорания автомобиля**

Соблюдайте следующие меры предосторожности.

Пренебрежение ими может вызвать повреждение автомобиля, а также пожар или травмы.

- Запрещается использовать предохранители с более высоким номиналом тока или посторонние предметы вместо предохранителей.
- Всегда используйте оригинальные предохранители Toyota или их аналоги. Запрещается заменять предохранитель проволокой даже в качестве временной меры.
- Не модифицируйте предохранители или их блоки.

**ВНИМАНИЕ!****■ Перед заменой предохранителей**

Следует определить причину перегрузки электрической сети и отремонтировать ее у дилера Toyota как можно быстрее.

Лампы фонарей

Можно самостоятельно проводить замену следующих ламп. Уровни сложности замены различны в зависимости от лампы. Если замена требуемой лампы представляется затруднительной, обратитесь к дилеру Toyota.

Для получения более подробной информации о замене других ламп фонарей обратитесь к дилеру Toyota.

Подготовка к замене лампы фонаря

Проверьте мощность лампы фонаря, которую требуется заменить. (→стр. 725)

Местоположение ламп

► Спереди

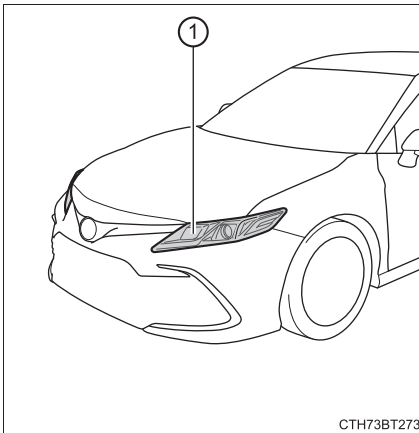

① Передние указатели поворота (ламповый тип)

► Задние

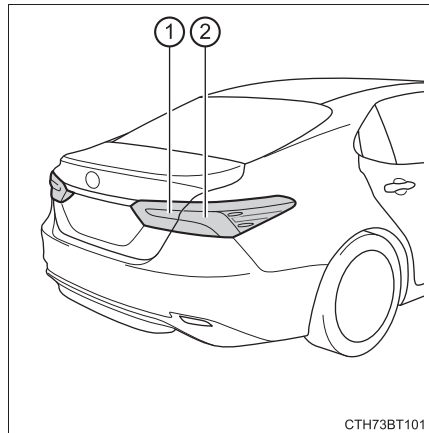

① Фонари заднего хода (ламповый тип)

② Задние указатели поворота (ламповый тип)

Замена ламп фонарей

■ Передние указатели поворота (ламповый тип)

- 1 Поверните цоколь лампы против часовой стрелки.

Форма цоколя лампы может отличаться от указанной в зависимости от страны назначения автомобиля.

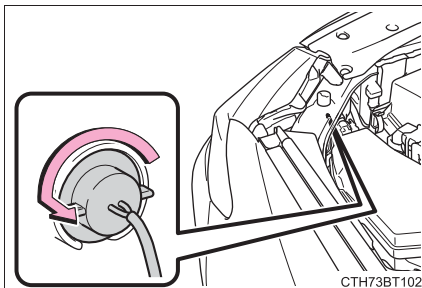

- 2 Извлеките лампу фонаря.

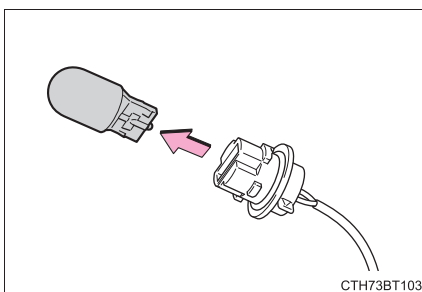

- 3 Установите новую лампу фонаря, затем установите цоколь лампы на фонарь, установив его и повернув по часовой стрелке.

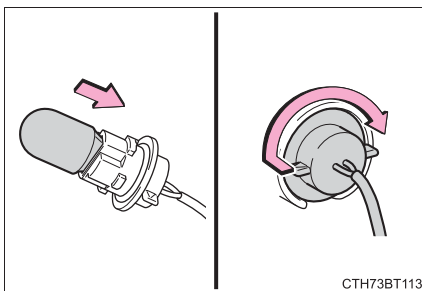

■ Фонари заднего хода (ламповый тип)

- 1 Откройте крышку багажника и снимите скобы.

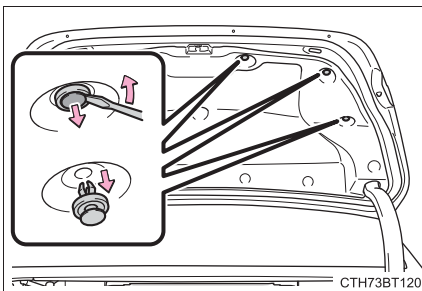

- 2 Частично снимите кожу крышки багажника.

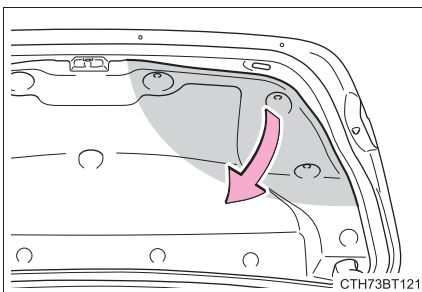

- 3 Поверните цоколь лампы против часовой стрелки.

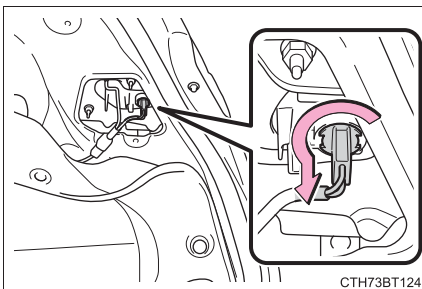

- 4 Извлеките лампу фонаря.

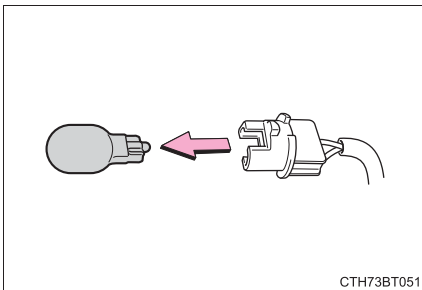

- 5 Установите новую лампу фонаря, затем установите цоколь лампы на фонарь, установив его и повернув по часовой стрелке.

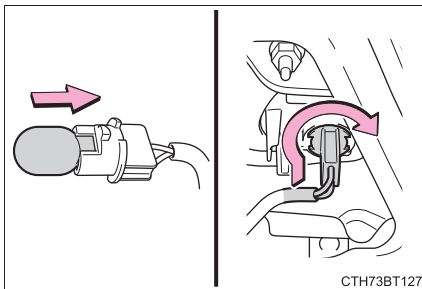

- 6 Установите на место кожух крышки багажника со скобами.

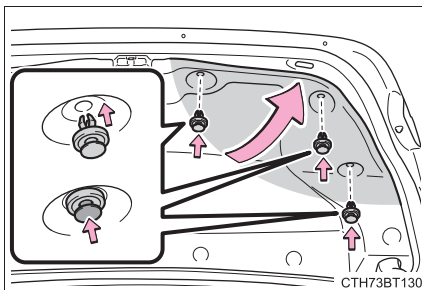

■ Задние указатели поворота (ламповый тип)

- 1 Откройте багажник и приклейте защитную ленту на кузов автомобиля вокруг блока фонаря.

Используйте маскировочную ленту и т.д. Не используйте клейкую ленту, т.к. она может оставить следы или повредить ЛКП при снятии.

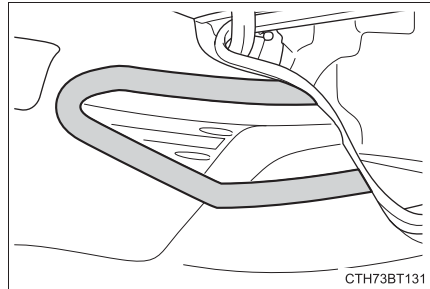

- 2 Снимите крышку.

- 1 Вставьте плоскую отвертку между кожухом и блоком фонаря, отогните кожух в нескольких местах, как показано на иллюстрации, чтобы освободить зажимы (указанные пунктирной линией).

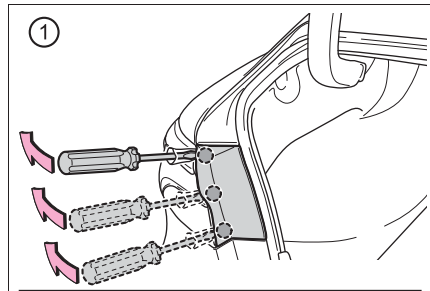

- 2 Потяните кожух в направлении задней части автомобиля, чтобы освободить зажимы (указанные пунктирной линией), и снимите кожух.

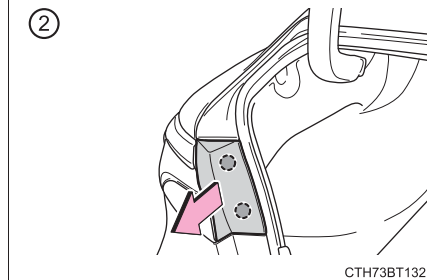

Во избежание царапания автомобиля оберните наконечник плоской отвертки тканью и т.д.

- 3 Отверните 2 болта.

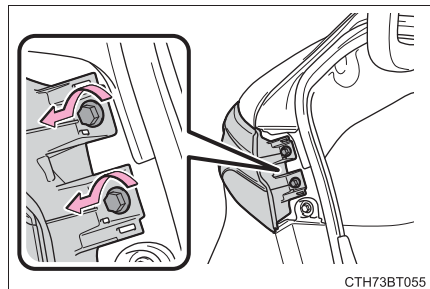

4 Извлеките блок фонаря.

- ① Прикрепите длинный кусок упаковочной ленты к блоку фонаря и сложите выступ пополам.
- ② Удерживайте сложенную часть и потяните ее к задней части автомобиля, чтобы снять блок фонаря.

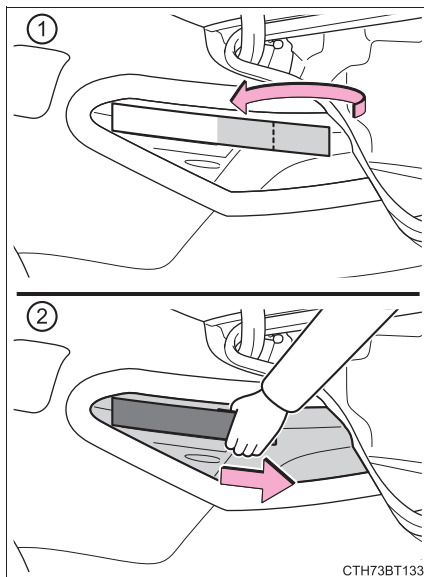
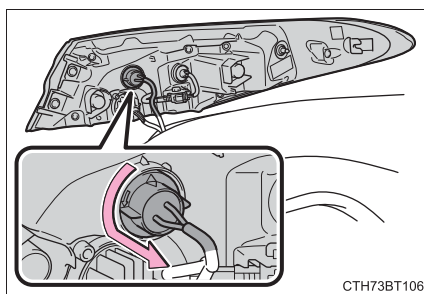
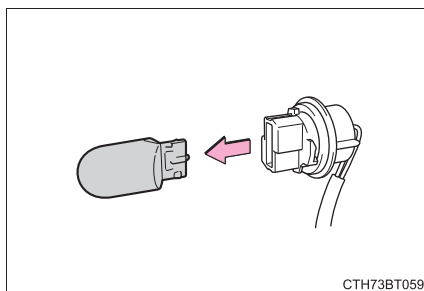
**5** Поверните цоколь лампы против часовой стрелки.**6** Извлеките лампу фонаря.

- 7 Установите новую лампу фонаря, затем установите цоколь лампы на фонарь, установив его и повернув по часовой стрелке.

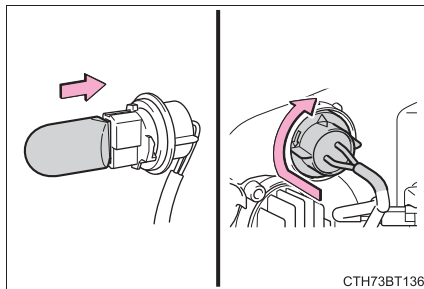

СТН73BT136

- 8 Установите блок фонаря.

Выровняйте язычки и надавите на блок фонаря по направлению к передней части автомобиля, чтобы установить его.

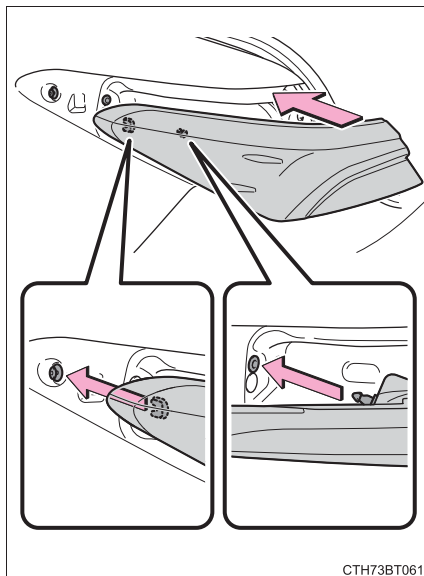

СТН73BT061

- 9 Установите 2 болта.

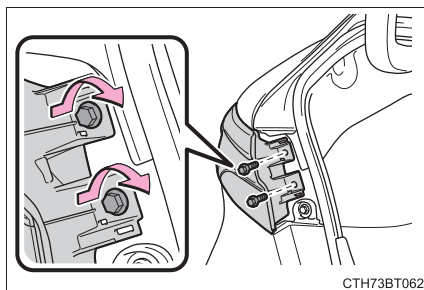

СТН73BT062

10 Установите крышку.

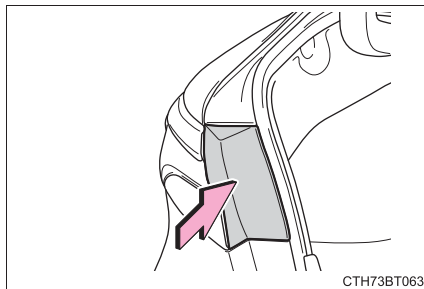

11 Снимите защитную ленту.

■ Замена следующих ламп

Если какая-нибудь из перечисленных ниже ламп перегорела, обратитесь к дилеру Toyota, чтобы произвести замену.

- Фары
- Дневные ходовые фонари/передние габаритные фонари
- Передние указатели поворота (LED-тип)
- Передние противотуманные фары (при наличии)
- Боковые указатели поворота
- Задние фонари
- Задние боковые габаритные фонари (при наличии)
- Стоп-сигналы
- Задние указатели поворота (LED-тип)
- Фонари заднего хода (LED-тип)
- Задний противотуманный фонарь (при наличии)
- Верхний стоп-сигнал
- Фонари освещения регистрационного знака

■ Лампы LED-фонарей

Фонари, кроме передних указателей поворота (ламповый тип), фонарей заднего хода (ламповый тип) и задних указателей поворота (ламповый тип), состоят из целого ряда LED. Если какие-либо LED перегорели, замените фонарь у дилера Toyota.

■ Образование конденсата на внутренних поверхностях рассеивателей

Временное образование конденсата на внутренних поверхностях рассеивателей фар не означает наличия неисправности.

В случае возникновения указанных ниже ситуаций обратитесь к дилеру Toyota за более подробной информацией:

- На внутренних поверхностях рассеивателей образовались крупные капли воды.
- Внутри фары скопилась вода.



ПРЕДУПРЕЖДЕНИЕ

■ Замена ламп фонарей

- Выключите фонари. Не пытайтесь заменить лампу сразу после выключения фонарей.

Лампы могут сильно нагреваться и вызывать ожоги.

- Не прикасайтесь к стеклянной части лампы фонаря голыми руками. Когда невозможно избежать удерживания стеклянной части, используйте и удерживайте чистой сухой тканью во избежание попадания воды и масла на лампу.

Также, если на лампе имеется царапина или ее уронили, она может перегореть или треснуть.

- Плотно установите лампы фонарей и все детали, необходимые для их крепления. Несоблюдение этого требования может привести к повреждению, пожару или попаданию воды в блок фары. Это может стать причиной повреждения фар или образования конденсата на рассеивателе.

■ Во избежание повреждения или пожара

Убедитесь, что лампы полностью вставлены и зафиксированы.

При возникновении неисправности

7

7-1. Важная информация

Лампы аварийной сигнализации	624
Если необходимо совершить экстренную остановку автомобиля	625
Если автомобиль затоплен или вода на дороге поднимается	627

7-2. Меры, принимаемые в экстренных ситуациях

Если требуется буксировка автомобиля.....	629
Если вас что-то настораживает	636
Система отключения топливного насоса	637
Если включаются сигнальные лампы или звучит предупреждающий зуммер	638
Если появляется предупреждающее сообщение	648
Если спущена шина (автомобили с аварийным ремонтным комплектом для проколотых шин)	653
Если спущена шина (автомобили с запасным колесом).....	671
Если двигатель не запускается.....	686
Если электронный ключ работает неправильно.....	688
Если аккумуляторная батарея автомобиля разряжена.....	691
Если автомобиль перегревается	698
Если автомобиль застрял.....	702

Лампы аварийной сигнализации

Лампы аварийной сигнализации используются для предупреждения других водителей, когда автомобиль необходимо остановить на дороге из-за поломки и т.д.

Нажмите переключатель.

Все указатели поворота будут мигать.

Для того чтобы выключить их, снова нажмите переключатель один раз.

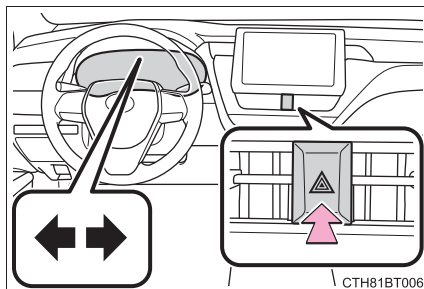

■ Лампы аварийной сигнализации

- Если лампы аварийной сигнализации используются в течение длительного времени при выключенном двигателе, аккумуляторная батарея может разрядиться.
- Если срабатывает какая-либо подушка безопасности системы SRS (надувается), либо происходит сильный удар сзади, лампы аварийной сигнализации включатся автоматически. Лампы аварийной сигнализации автоматически погаснут приблизительно через 20 минут. Для того чтобы вручную выключить лампы аварийной сигнализации, нажмите переключатель дважды. (Лампы аварийной сигнализации могут не включаться автоматически в зависимости от силы удара и условий столкновения).

Если необходимо совершить экстренную остановку автомобиля

Используйте описанный ниже способ только в экстренных ситуациях, например, если невозможно остановить автомобиль обычным способом:

- 1 Жестко наступите на педаль тормоза обеими ногами и с усилием выжмите ее.

Не делайте повторных нажатий на педаль тормоза, так как это увеличит усилие, необходимое для снижения скорости автомобиля.

- 2 Переключите рычаг переключения передач в положение N.

► Если рычаг переключения передач переключен в положение N

- 3 Снизив скорость, остановите автомобиль в безопасном месте на обочине дороги.

- 4 Выключите двигатель.

► Если невозможно переключить рычаг переключения передач в положение N

- 3 Продолжайте выжимать педаль тормоза обеими ногами, чтобы как можно больше снизить скорость автомобиля.

- 4 Автомобили без интеллектуальной системы доступа и пуска без ключа: Выключите двигатель, повернув замок запуска двигателя в положение "ACC".

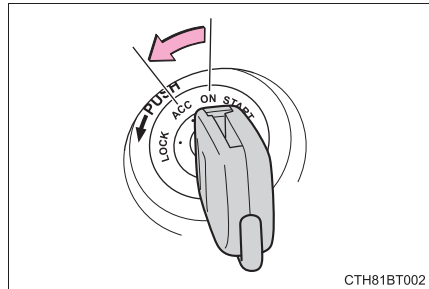

- 4 Автомобили с интеллектуальной системой доступа и пуска без ключа: Для того чтобы выключить двигатель, нажмите и удерживайте замок запуска двигателя в течение 2 секунд подряд или более, или выполните 3 или более кратковременных нажатия.

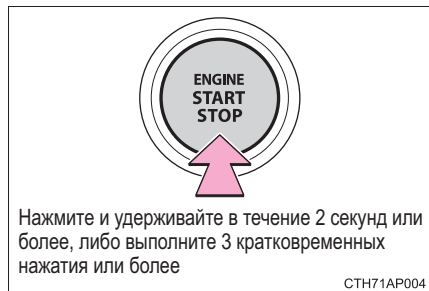

Нажмите и удерживайте в течение 2 секунд или более, либо выполните 3 кратковременных нажатия или более

- 5 Остановите автомобиль в безопасном месте на обочине дороги.



ПРЕДУПРЕЖДЕНИЕ

■ Если во время движения необходимо выключить двигатель

- Функции усилителя тормозов и рулевого управления не будут работать, в результате чего станет труднее выжимать педаль тормоза и поворачивать рулевое колесо. Прежде чем выключить двигатель, как можно больше замедлите автомобиль.
- Автомобили без интеллектуальной системы доступа и пуска без ключа: Запрещается пытаться извлечь ключ, т.к. это приведет к блокировке рулевого колеса.

Если автомобиль затоплен или вода на дороге поднимается

Этот автомобиль не предназначен для движения по дорогам, сильно залитым водой. Не ездите по дорогам, которые могут быть затоплены, или когда вода может подниматься. Опасно оставаться в автомобиле, если предполагается, что он будет затоплен или его снесет волной. Сохраняйте спокойствие и соблюдайте следующие правила.

- Если можно открыть дверь, откройте ее и покиньте автомобиль.
- Если не удастся открыть дверь, опустите стекло с помощью переключателя электростеклоподъемника и обеспечьте путь эвакуации.
- Если можно опустить стекло, покиньте автомобиль через окно.
- Если не удастся опустить стекло и открыть дверь из-за повышения уровня воды, сохраняйте спокойствие, дождитесь повышения уровня воды внутри салона автомобиля до точки выравнивания давления воды внутри автомобиля с давлением воды снаружи, а затем откройте дверь, дождавшись проникновения поднявшейся воды в салон, и покиньте автомобиль. Когда уровень воды снаружи превышает половину высоты двери, дверь невозможно открыть изнутри из-за давления воды.

■ Уровень воды превышает уровень пола

Когда уровень воды превышает уровень пола, и по прошествии некоторого времени электрическое оборудование будет повреждено, электрические стеклоподъемники не будут работать, двигатель выключится, и автомобиль может потерять способность к передвижению.

■ Использование аварийного молотка*

В ветровом стекле данного автомобиля используется многослойное стекло. Многослойное стекло нельзя разбить аварийным молотком*. В окнах этого автомобиля используется закаленное стекло.

*: Обратитесь к дилеру Toyota или к производителю автокомпонентов для получения дополнительных сведений об аварийном молотке.

**ПРЕДУПРЕЖДЕНИЕ****■ Предостережение во время движения**

Не ездите по дорогам, которые могут быть затоплены, или когда вода может подниматься. В противном случае автомобиль может быть поврежден и не сможет передвигаться, а также может быть затоплен и раскачиваться на волнах, что может привести к смерти.

Если требуется буксировка автомобиля

При необходимости буксировки мы рекомендуем буксировать автомобиль на эвакуаторах с навесной или плоской платформой, предоставляемых дилером Toyota или коммерческой эвакуационной службой.

Для любой буксировки используйте безопасную цепную систему крепления, соблюдайте все нормы федерального/регионального и местного законодательства.

При буксировке на эвакуаторе с частичной погрузкой (передней части) задние колеса и оси должны быть в исправном состоянии. (→стр. 630, 632)

Если они повреждены, используйте буксировочную тележку или эвакуатор с плоской платформой.

⚠ ПРЕДУПРЕЖДЕНИЕ

Соблюдайте следующие меры предосторожности.
Пренебрежение ими может привести к серьезной травме или смерти.

■ При буксировке автомобиля

Обязательно перевозите автомобиль с поднятыми передними колесами или со всеми четырьмя колесами, поднятыми над землей. Если автомобиль буксируется с передними колесами, касающимися земли, трансмиссия и связанные с ней детали могут быть повреждены.

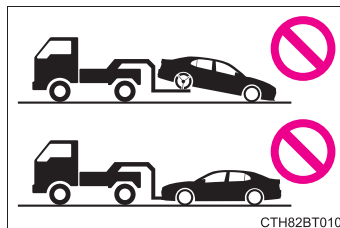
**■ Во время буксировки**

- При буксировке с использованием тросов или цепей избегайте резкого начала движения и т.д., которое создает чрезмерную нагрузку на буксировочные проушины, тросы или цепи. Буксировочные проушины, тросы или цепи могут быть повреждены, сломанные остатки могут ударить людей и привести к серьезному повреждению.
- Автомобили без интеллектуальной системы доступа и пуска без ключа: Не поворачивайте замок запуска двигателя в положение "LOCK". Существует возможность блокировки рулевого колеса, которым будет невозможно управлять.
- Автомобили с интеллектуальной системой доступа и пуска без ключа: Не выключайте замок запуска двигателя. Существует возможность блокировки рулевого колеса, которым будет невозможно управлять.

■ Установка буксировочных проушин на автомобиль

Убедитесь, что буксировочные проушины надежно зафиксированы.
В противном случае во время буксировки их крепление может ослабнуть.

**ВНИМАНИЕ!****■ Во избежание повреждения автомобиля при буксировке на эвакуаторе с частичной погрузкой**

- Автомобили без интеллектуальной системы доступа и пуска без ключа: Не буксируйте автомобиль за заднюю часть, когда замок запуска двигателя находится в положении “LOCK” или когда извлечен ключ. Механизм замка рулевого вала не обладает достаточной мощностью, чтобы ровно удерживать передние колеса.
- Автомобили с интеллектуальной системой доступа и пуска без ключа: Не буксируйте автомобиль за заднюю часть, когда замок запуска двигателя выключен. Механизм замка рулевого вала не обладает достаточной мощностью, чтобы ровно удерживать передние колеса.
- При подъеме автомобиля обеспечьте необходимый для буксировки дорожный просвет в противоположной части поднятого автомобиля. При отсутствии достаточного просвета во время буксировки автомобиль может быть поврежден.

■ Во избежание повреждения автомобиля при буксировке на эвакуаторе с грузоподъемными стропами

Не буксируйте автомобиль на эвакуаторе с грузоподъемными стропами ни за переднюю, ни за заднюю часть.

■ Во избежание повреждения автомобиля во время аварийной буксировки

Не крепите тросы или цепи за компоненты подвески.

Ситуации, когда перед буксировкой требуется обратиться к дилерам

Следующие признаки могут означать наличие проблем с коробкой передач. Обратитесь к дилеру Toyota или в коммерческую эвакуационную службу перед буксировкой.

- Двигатель работает, но автомобиль не двигается с места.
- Автомобиль издает необычный звук.

Буксировка на эвакуаторе с частичной погрузкой

▶ За переднюю часть

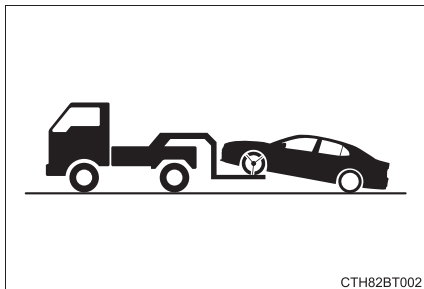

▶ За заднюю часть

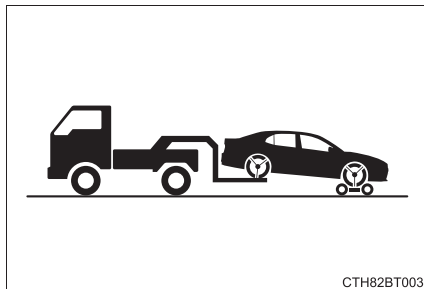

Отпустите стояночный тормоз.
Выключите автоматический режим.
(→стр. 294)

Под передние колеса следует
устанавливать буксировочную
тележку.

 **ВНИМАНИЕ!**

■ Буксировка на эвакуаторе с грузоподъемными стропами

Не буксируйте автомобиль на эвакуаторе с грузоподъемными стропами во избежание повреждения кузова.

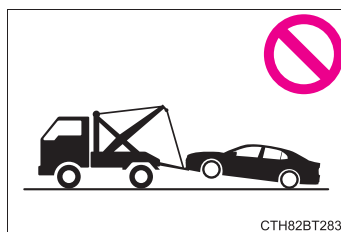

Использование эвакуатора с плоской платформой

Если ваш автомобиль перевозится на эвакуаторе с плоской платформой, его требуется закрепить в местах, указанных на иллюстрации.

На буксировочные отверстия установлены крышки. После транспортировки автомобиля обязательно установите крышки на отверстия.

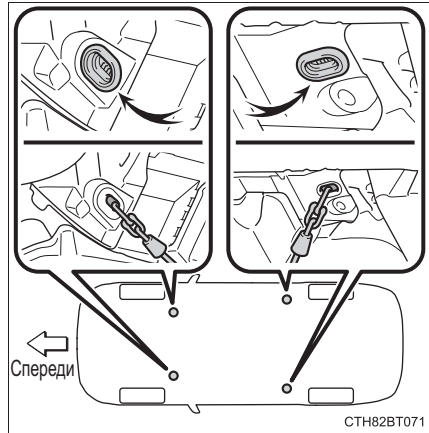

Если вы используете цепи или тросы для крепления автомобиля, то углы, заштрихованные темным цветом, должны составлять 45° .

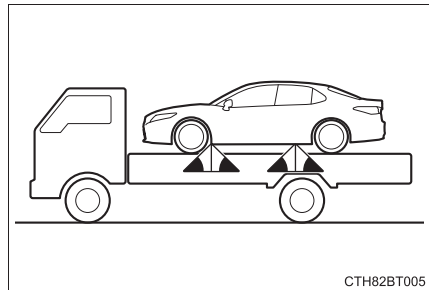

Если не удастся привязать автомобиль указанным выше способом, используйте стягивающие ремни.



ВНИМАНИЕ!

■ Использование эвакуатора с плоской платформой

Не прикладывайте чрезмерного усилия при натяжении крепежных тросов во избежание повреждения автомобиля.

Аварийная буксировка

Если в экстренном случае невозможно найти эвакуатор, ваш автомобиль можно временно буксировать с помощью тросов или цепей за аварийные буксировочные проушины. Этот способ следует использовать только на дорогах с твердым покрытием на расстояния до 80 км (км) при скорости менее 30 км/ч (км/ч).

Водитель должен находиться за рулем автомобиля и управлять тормозами. Колеса, трансмиссия, оси, рулевое управление и тормоза автомобиля должны быть исправны.

Процедура аварийной буксировки

Для буксировки вашего автомобиля другим автомобилем на ваш автомобиль требуется установить буксировочную проушину. Установите буксировочную проушину согласно следующей процедуре.

- 1 Извлеките ключ для крепления гаек колеса и буксировочную проушину. (→стр. 672)
- 2 Снимите крышку проушины с помощью плоской отвертки.

Для того чтобы защитить конструкцию кузова, поместите тряпку между отверткой и кузовом автомобиля так, как показано на иллюстрации.

► Тип А

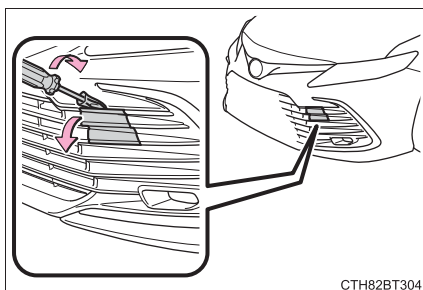

СТН82ВТ304

► Тип В

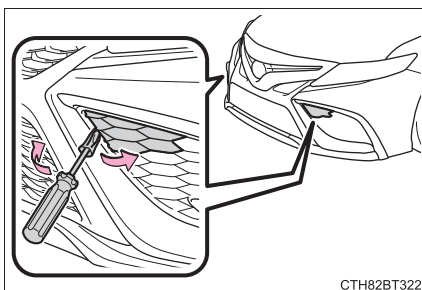

СТН82ВТ322

- 3 Вставьте буксировочную проушину в отверстие и частично заверните ее рукой.

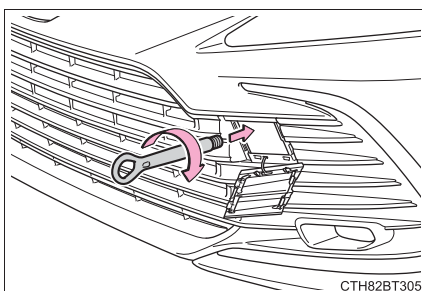

СТН82ВТ305

- 4 Надежно затяните буксировочную проушину, используя ключ для крепления гаек колеса или твердый металлический стержень.

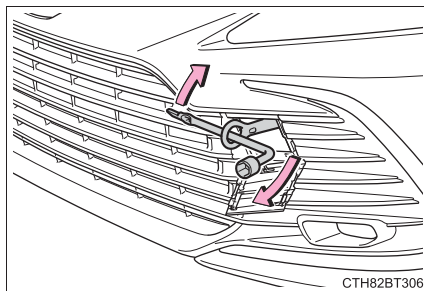

- 5 Надежно прикрепите тросы или цепи к буксировочной проушине. Будьте аккуратны, чтобы не повредить кузов автомобиля.
- 6 Автомобили без интеллектуальной системы доступа и пуска без ключа: Сядьте в буксируемый автомобиль и запустите двигатель. Если двигатель не запускается, поверните замок запуска двигателя в положение "ON".
Автомобили с интеллектуальной системой доступа и пуска без ключа: Сядьте в буксируемый автомобиль и запустите двигатель. Если двигатель не запускается, поверните замок запуска двигателя в режим IGNITION ON.
- 7 Включите передачу N и отпустите стояночный тормоз. Выключите автоматический режим. (→стр. 294)
Когда невозможно переключить рычаг переключения передач: →стр. 284, 291

■ Во время буксировки

Если двигатель не работает, усилители тормозов и рулевого колеса тоже не будут работать, в результате чего будет затруднено управление рулевым колесом и торможение.

■ Ключ для крепления гаек колеса

Ключ для крепления гаек колеса установлен в багажнике. (→стр. 672)

Если вас что-тостораживает

Если вы заметили любой из перечисленных ниже признаков, возможно, автомобилю требуется регулировка или ремонт. Как можно быстрее обратитесь к дилеру Toyota.

Видимые признаки

- Под автомобилем видны следы утечки жидкости. (Стекание капель в результате работы системы кондиционирования воздуха – это нормальное явление).
- Заметно спущенные шины или неравномерный износ шин
- Указатель температуры охлаждающей жидкости двигателя постоянно показывает температуру, превышающую нормальную

Слышимые признаки

- Изменение звука в выхлопной системе
- Чрезмерный визг шин при движении в повороте
- Необычные звуки, связанные с системой подвески
- Дребезжание или другие звуки, связанные с работой двигателя

Рабочие признаки

- Пропуски воспламенения или неровная работа двигателя
- Заметная потеря мощности
- При торможении автомобиль сильно уводит в одну сторону
- Во время движения по ровной дороге автомобиль сильно уводит в одну сторону
- Снижение эффективности торможения, ощущение мягкой педали, педаль почти касается пола

Система отключения топливного насоса

Для того чтобы минимизировать риск утечки топлива при самопроизвольной остановке двигателя или при срабатывании подушек безопасности во время столкновения, система отключения топливного насоса прекращает подачу топлива в двигатель.

Для того чтобы вновь запустить двигатель после активации системы, выполните следующие действия.

▶ Автомобили без интеллектуальной системы доступа и пуска без ключа

1 Поверните замок запуска двигателя в положение “ACC” или “LOCK”.

2 Перезапустите двигатель.

▶ Автомобили с интеллектуальной системой доступа и пуска без ключа

1 Выключите замок запуска двигателя.

2 Перезапустите двигатель.



ВНИМАНИЕ!

■ Перед пуском двигателя



Осмотрите землю под автомобилем.





Если вы обнаружите, что топливо вытекло на землю, это означает, что топливная система повреждена и нуждается в ремонте. Не перезапускайте двигатель.

Если включаются сигнальные лампы или звучит предупреждающий зуммер





При включении или мигании любой из сигнальных ламп спокойно выполните следующие действия. Если лампа включилась или мигает, но затем выключается, это не всегда указывает на неисправность системы. Однако, если это не прекращается, следует проверить автомобиль у дилера Toyota.



Список сигнальных ламп и предупреждающих зуммеров

Сигнальная лампа	Сигнальная лампа/Описание/Действия
 <p>(Красная)</p>	<p>Сигнальная лампа тормозной системы Указывает, что:</p> <ul style="list-style-type: none"> • уровень тормозной жидкости низкий или • имеется неисправность тормозной системы <p>→ Незамедлительно остановите автомобиль в безопасном месте и обратитесь к дилеру Toyota. Дальнейшее движение автомобиля может быть опасным.</p>
 <p>(Желтый)</p>	<p>Сигнальная лампа тормозной системы Указывает на неисправность в электрическом стояночном тормозе</p> <p>→ Незамедлительно проверьте автомобиль у дилера Toyota.</p>
	<p>Индикатор неисправности Указывает на неисправность в:</p> <ul style="list-style-type: none"> • электронной системе управления двигателем; • электронной системе управления дроссельной заслонкой или • Электронная система управления бесступенчатой трансмиссией; или • электронной системе управления автоматической коробкой передач <p>→ Незамедлительно проверьте автомобиль у дилера Toyota.</p>

Сигнальная лампа	Сигнальная лампа/Описание/Действия
	<p>Сигнальная лампа системы SRS</p> <p>Указывает на неисправность в:</p> <ul style="list-style-type: none"> • Система подушек безопасности SRS; • Система классификации переднего пассажира или • системе преднатяжителей ремней безопасности <p>→ Незамедлительно проверьте автомобиль у дилера Toyota.</p>
	<p>Сигнальная лампа системы ABS</p> <p>Указывает на неисправность в:</p> <ul style="list-style-type: none"> • системе ABS или • системе помощи при экстренном торможении <p>→ Незамедлительно проверьте автомобиль у дилера Toyota.</p>
	<p>Сигнальная лампа неправильного управления педалями (предупреждающий зуммер)*¹</p> <p>Когда звучит зуммер:</p> <p>Указывает на неисправность в:</p> <ul style="list-style-type: none"> • Система тормозной коррекции • системе управления началом движения • Система вспомогательного торможения при парковке (при наличии) <p>→ Незамедлительно проверьте автомобиль у дилера Toyota.</p> <ul style="list-style-type: none"> • Указывает, что изменилась включенная передача и была задействована система управления началом движения при выжатой педали акселератора. <p>→ На мгновение отпустите педаль акселератора.</p> <p>Когда зуммер не звучит:</p> <p>Указывает, что педали акселератора и тормоза выжимаются одновременно, а также на то, что система тормозной коррекции работает.</p> <p>→ Отпустите педаль акселератора и нажмите на педаль тормоза.</p>
 (Мигает)	<p>Индикатор стояночного тормоза (предупреждающий зуммер)*²</p> <p>Возможно, стояночный тормоз не полностью затянут или не полностью отпущен</p> <p>→ Еще раз затяните стояночный тормоз.</p> <p>Эта лампа загорается, когда стояночный тормоз затянут. Если лампа выключается после полного выключения стояночного тормоза, это означает, что система исправна.</p>

Сигнальная лампа	Сигнальная лампа/Описание/Действия
 <p>(Мигает)</p>	<p>Индикатор работы системы удержания тормозов Указывает на неисправность системы удержания тормозов → Незамедлительно проверьте автомобиль у дилера Toyota.</p>
 <p>(Красная/желтая)</p>	<p>Сигнальная лампа системы электроусилителя рулевого управления (предупреждающий зуммер) Указывает на неисправность в системе EPS (электроусилитель рулевого управления) → Незамедлительно проверьте автомобиль у дилера Toyota.</p>
 <p>(При наличии) (Желтый)</p>	<p>Индикатор LTA (предупреждающий зуммер)*1 Указывает на неисправность в системе LTA (система удержания автомобиля в центре полосы движения) → Следуйте инструкциям на многофункциональном информационном дисплее. (→стр. 370)</p>
 <p>(При наличии) (Мигает или горит)</p>	<p>Сигнальная лампа системы PCS Когда одновременно звучит зуммер: Указывает на неисправность в PCS (система предотвращения столкновения). → Незамедлительно проверьте автомобиль у дилера Toyota. Когда зуммер не звучит: PCS (система предотвращения столкновения) стала временно недоступной, может потребоваться регулировка. → Следуйте инструкциям на многофункциональном информационном дисплее. (→стр. 331, 648) Если система PCS (система предупреждения столкновения) или VSC (система контроля устойчивости автомобиля) отключена, загорится сигнализатор системы PCS. → стр. 353</p>
 <p>(При наличии) (Загорается)</p>	<p>Индикатор PKSB OFF Когда звучит зуммер: Указывает на неисправность в системе вспомогательного торможения при парковке → Незамедлительно проверьте автомобиль у дилера Toyota. Когда зуммер не звучит: Указывает на временную недоступность системы, возможно, из-за того, что датчик грязный или покрыт льдом и т.д. → Удалите грязь и т.д.</p>

Сигнальная лампа	Сигнальная лампа/Описание/Действия
 <p>(При наличии) (Загорается)</p>	<p>Индикатор OFF датчика системы помощи при парковке Toyota*1</p> <p>Указывает на неисправность в датчике системы помощи при парковке Toyota</p> <p>→ Незамедлительно проверьте автомобиль у дилера Toyota.</p> <p>Указывает на временную недоступность системы, возможно, из-за того, что датчик грязный или покрыт льдом и т.д.</p> <p>→ Удалите грязь и т.д.</p>
 <p>(При наличии) (Мигает)</p>	<p>Индикатор RCD OFF*1</p> <p>Когда звучит зуммер: Указывает на неисправность в системе RCD (система обнаружения с помощью задней камеры)</p> <p>→ Незамедлительно проверьте автомобиль у дилера Toyota.</p> <p>Когда зуммер не звучит: Указывает на то, что система временно не может быть использована в связи с загрязнением камеры и т.д.</p> <p>→ Удалите грязь и т.д.</p>
	<p>Индикатор скользкой дороги</p> <p>Указывает на неисправность в:</p> <ul style="list-style-type: none"> • системе VSC (система курсовой устойчивости автомобиля); • системе TRC (противобуксовочная система) или • системе ABS <p>Индикатор будет мигать, когда система VSC или TRC работает.</p> <p>→ Незамедлительно проверьте автомобиль у дилера Toyota.</p>
	<p>Сигнальная лампа низкого уровня топлива</p> <p>Указывает, что топлива осталось около 9,1 L (л)</p> <p>→ Дозаправьте автомобиль.</p>
	<p>Сигнальная лампа непристегнутого ремня безопасности водителя и переднего пассажира (предупреждающий зуммер)*3</p> <p>Предупреждает водителя и/или переднего пассажира о необходимости пристегнуть ремни безопасности</p> <p>→ Пристегните ремень безопасности.</p> <p>Если сиденье переднего пассажира занято, ремень безопасности переднего пассажира также необходимо пристегнуть, чтобы выключить сигнальную лампу (предупреждающий зуммер).</p>

Сигнальная лампа	Сигнальная лампа/Описание/Действия
 <p>(При наличии)</p>	<p>Сигнальные лампы непристегнутых ремней безопасности задних пассажиров (предупреждающий зуммер)*⁵</p> <p>Предупреждает задних пассажиров о необходимости пристегнуть ремни безопасности.</p> <p>→ Пристегните ремень безопасности.</p>
	<p>Главная сигнальная лампа</p> <p>Когда главная система предупреждения обнаруживает неисправность, звучит зуммер, включается и мигает сигнальная лампа.</p> <p>→ стр. 648</p>
 <p>(При наличии)</p>	<p>Сигнальная лампа низкого давления в шине</p> <p>Указывает на следующее:</p> <ul style="list-style-type: none"> • низкое давление в шине из-за спущенной шины; • низкое давление в шине по естественным причинам или • система предупреждения о низком давлении в шинах неисправна <p>→ Незамедлительно остановите автомобиль в безопасном месте.</p> <p>Способ исправления (→стр. 644)</p>

*1: Эта лампа загорается на многофункциональном информационном дисплее.

*2: Предупреждающий зуммер затянутого стояночного тормоза:

Зуммер прозвучит, если скорость автомобиля составляет приблизительно 5 km/h (км/ч) или более.

*3: Предупреждающий зуммер непристегнутых ремней безопасности водителя и переднего пассажира:

► Кроме стран Совета по сотрудничеству государств Персидского залива*⁴, Вануату, Йемена и Ирака

Предупреждающий зуммер непристегнутых ремней безопасности водителя и переднего пассажира звучит, чтобы уведомить водителя и переднего пассажира о непристегнутом ремне безопасности. Если ремень безопасности не пристегнут, зуммер будет звучать прерывисто в течение определенного периода времени после того, как автомобиль разовьет определенную скорость.

- ▶ Для стран Совета по сотрудничеству государств Персидского залива^{*4}, Вануату, Йемена и Ирака

Автомобили без интеллектуальной системы доступа и пуска без ключа:

Предупреждающий зуммер непристегнутого ремня безопасности водителя звучит, чтобы уведомить водителя о непристегнутом ремне безопасности. После поворота замка запуска двигателя в положение "ON", прозвучит зуммер. Если ремень безопасности по-прежнему не пристегнут, зуммер будет звучать прерывисто в течение определенного периода времени после того, как автомобиль разовьет определенную скорость.

Автомобили с интеллектуальной системой доступа и пуска без ключа:

Предупреждающий зуммер непристегнутого ремня безопасности водителя звучит, чтобы уведомить водителя о непристегнутом ремне безопасности. После поворота замка запуска двигателя в режим IGNITION ON, прозвучит зуммер. Если ремень безопасности по-прежнему не пристегнут, зуммер будет звучать прерывисто в течение определенного периода времени после того, как автомобиль разовьет определенную скорость.

Предупреждающий зуммер непристегнутого ремня безопасности переднего пассажира звучит, чтобы уведомить переднего пассажира о непристегнутом ремне безопасности. Если ремень безопасности не пристегнут, зуммер будет звучать прерывисто в течение определенного периода времени после того, как автомобиль разовьет определенную скорость.

- *4. Саудовская Аравия, Оман, Бахрейн, Объединенные Арабские Эмираты, Катар и Кувейт

- *5. Предупреждающий зуммер непристегнутых ремней безопасности задних пассажиров:

Предупреждающий зуммер непристегнутых ремней безопасности задних пассажиров звучит, чтобы уведомить заднего пассажира о непристегнутом ремне безопасности. Если ремень безопасности не пристегнут, зуммер будет звучать прерывисто в течение определенного периода времени после того, как ремень безопасности будет пристегнут и отстегнут и автомобиль разовьет определенную скорость.

■ **Датчик классификации переднего пассажира, устройство напоминания о непристегнутом ремне безопасности и предупреждающий зуммер**

- Если на сиденье переднего пассажира размещен багаж, может мигать сигнальная лампа датчика обнаружения переднего пассажира, и может прозвучать предупреждающий зуммер, даже если пассажир не сидит на сиденье.
- Если передний пассажир подложил под себя подушку, датчик может не определить пассажира, и сигнальная лампа может работать неправильно.

■ **Если во время движения загорается индикатор неисправности (кроме Кореи)**

При полностью пустом топливном баке загорается индикатор неисправности. Если топливный бак пустой, незамедлительно заправьте автомобиль. Индикатор неисправности погаснет после нескольких поездок.

Если индикатор неисправности не гаснет, как можно быстрее обратитесь к дилеру Toyota.

■ **Если во время движения загорается индикатор неисправности (для Кореи)**

Сначала проверьте следующее:

- Проверьте, не пуст ли топливный бак?
Если топливный бак пустой, незамедлительно наполните его.
- Не ослабла ли крышка топливного бака?
Надежно затяните ее, если она ослабла.

Лампа погаснет после нескольких поездок.

Если лампа не гаснет даже после нескольких поездок, обратитесь к дилеру Toyota как можно быстрее.

■ **Сигнальная лампа системы электроусилителя рулевого управления (предупреждающий зуммер)**

При недостаточном заряде аккумуляторной батареи или при временном падении напряжения может загореться сигнальная лампа системы электроусилителя рулевого управления, и прозвучать предупреждающий зуммер.

■ **Когда загорается сигнальная лампа низкого давления в шине (автомобили с системой предупреждения о низком давлении в шинах)**

Проверьте шины на предмет прокола.

Если шина проколота: →стр. 653, 671

Если ни одна из шин не проколота:

Выключите замок запуска двигателя, а затем поверните в положение “ON” (автомобили без интеллектуальной системы доступа и пуска без ключа) или в режим IGNITION ON (автомобили с интеллектуальной системой доступа и пуска без ключа). Проверьте, что сигнальная лампа низкого давления в шине загорается или мигает.

► Если включилась сигнальная лампа низкого давления в шине

- 1 После достаточного падения температуры шин проверьте давление воздуха в каждой шине и отрегулируйте его до предписанного уровня.
- 2 Если сигнальная лампа не гаснет даже через несколько минут, проверьте, чтобы давление воздуха в каждой шине было на предписанном уровне, и выполните инициализацию. (→стр. 581)

Если сигнальная лампа не выключается через несколько минут после выполнения инициализации, незамедлительно проверьте автомобиль у дилера Toyota.

► Если сигнальная лампа низкого давления в шине мигает 1 минуту, а затем горит

Возможно, имеется неисправность в системе предупреждения о низком давлении в шинах. Незамедлительно проверьте автомобиль у дилера Toyota.

■ **Сигнальная лампа низкого давления в шине может включиться из-за естественных причин (автомобили с системой предупреждения о низком давлении в шинах)**

Сигнальная лампа низкого давления в шине может включиться по естественным причинам, таким как утечка воздуха и изменение давления в шине из-за изменения температуры. В этом случае после регулировки давления в шинах сигнальная лампа выключается (через несколько минут).

■ **При замене шины запасным колесом (автомобили с системой предупреждения о низком давлении в шинах)**

Автомобили с компактным запасным колесом: Компактное запасное колесо не имеет клапана и передатчика системы предупреждения о низком давлении в шинах. Если шина спущена, сигнальная лампа низкого давления в шине не выключается даже при замене запасным колесом. Замените запасное колесо с отремонтированной шиной и отрегулируйте давление в шинах. Сигнальная лампа низкого давления в шине выключится через несколько минут.

Автомобили с полноразмерным запасным колесом: Запасное колесо также имеет клапан и передатчик системы предупреждения о низком давлении в шинах. Сигнальная лампа низкого давления в шине включается при низком давлении в запасном колесе. Если шина спущена, сигнальная лампа низкого давления в шине не выключается даже при замене запасным колесом. Замените запасное колесо колесом с отремонтированной шиной и отрегулируйте давление в шинах. Сигнальная лампа низкого давления в шине выключится через несколько минут.

■ **Условия, при которых система предупреждения о низком давлении в шинах может работать неправильно (автомобили с системой предупреждения о низком давлении в шинах)**

→стр. 586

■ **Предупреждающий зуммер**

В некоторых случаях зуммер можно не услышать из-за шумных мест или звука аудиосистемы.

**ПРЕДУПРЕЖДЕНИЕ****■ Если обе сигнальные лампы системы ABS и тормозной системы остаются включенными**

Незамедлительно остановите автомобиль в безопасном месте и обратитесь к дилеру Toyota. Во время торможения автомобиль может потерять управляемость, и система ABS перестанет работать, что может привести к аварии с серьезными или смертельными травмами.

■ Когда загорается сигнальная лампа системы электроусилителя рулевого управления

Когда лампа загорается желтым цветом, помощь со стороны электроусилителя рулевого управления ограничена. Когда лампа загорается красным, помощь со стороны электроусилителя рулевого управления отсутствует и управление рулевым колесом становится крайне тяжелым. Когда управление рулевым колесом становится тяжелее обычного, плотно держитесь за рулевое колесо и управляйте им с большим усилием, чем обычно.

■ Если загорается сигнальная лампа низкого давления в шине (автомобили с системой предупреждения о низком давлении в шинах)

Обязательно соблюдайте следующие меры предосторожности. Пренебрежение ими может привести к потере управления автомобилем и стать причиной серьезной травмы или смерти.

- Как можно быстрее остановите автомобиль в безопасном месте. Незамедлительно отрегулируйте давление в шинах.
- Автомобили с докаткой или полноразмерным запасным колесом: Если сигнальная лампа низкого давления в шине включается даже после регулировки давления в шине, возможно, шина спущена. Проверьте шины. Если шина спущена, установите запасное колесо и отремонтируйте спущенное колесо у ближайшего дилера Toyota.
- Автомобили с аварийным ремонтным комплектом для проколотых шин: Если сигнальная лампа низкого давления в шине включается даже после регулировки давления в шине, возможно, шина спущена. Проверьте шины. Если шина спущена, отремонтируйте ее с помощью аварийного ремонтного комплекта для проколотых шин.
- Избегайте резких маневров и торможения. Если состояние шины ухудшится, вы можете потерять контроль над рулевым колесом или тормозами.

■ Если произошел взрыв шины или внезапная утечка воздуха (автомобили с системой предупреждения о низком давлении в шинах)

Система предупреждения о низком давлении в шинах может отреагировать не сразу.

**ВНИМАНИЕ!**

- **Для обеспечения правильной работы системы предупреждения о низком давлении в шинах (автомобили с системой предупреждения о низком давлении в шинах)**

Не устанавливайте шины с другими техническими характеристиками или шины других производителей, поскольку система предупреждения о низком давлении в шинах может работать неправильно.

Если появляется предупреждающее сообщение

На многофункциональный информационный дисплей выводятся предупреждения о неисправностях системы, неправильно выполненных операциях и сообщения о необходимости технического обслуживания. При появлении сообщения выполните соответствующую процедуру исправления.

▶ 4,2-дюймовый дисплей

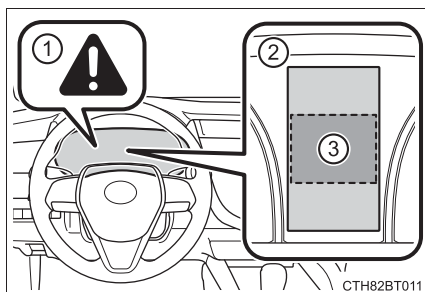

▶ 7-дюймовый дисплей

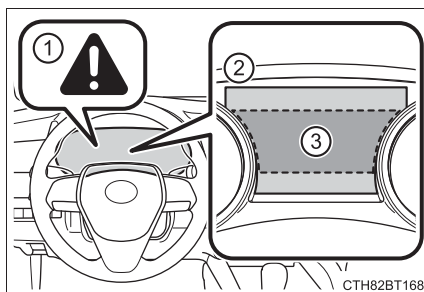

① Главная сигнальная лампа

Главная сигнальная лампа также может загораться или мигать для указания на появление сообщения на многофункциональном информационном дисплее.

② Многофункциональный информационный дисплей

③ Способ исправления

Следуйте инструкциям сообщения на многофункциональном информационном дисплее.

Если какие-либо из предупреждающих сообщений снова отображаются после выполнения надлежащих действий, обратитесь к дилеру Toyota.

Сообщения и предупреждения

Сигнальные лампы и предупреждающие зуммеры включаются следующим образом в зависимости от содержания сообщения. Если появляется сообщение о необходимости обслуживания у дилера, незамедлительно проверьте автомобиль у дилера Toyota.

	Системная сигнальная лампа	Предупреждающий зуммер*	Предупреждение
Загорается	—	Звучит	Указывает на важную ситуацию, например, когда система, связанная с движением, неисправна, или на опасность, которая может возникнуть в случае невыполнения процедуры исправления
—	Включается или мигает	Звучит	Указывает на важную ситуацию, например, когда системы, указанные на многофункциональном информационном дисплее, могут быть неисправны
Мигает	—	Звучит	Указывает на ситуацию, например, возможное повреждение автомобиля или опасность
Загорается	—	Не звучит	Указывает на состояние, например, неисправность электрических компонентов, их состояние, или указывает на потребность в проведении технического обслуживания
Мигает	—	Не звучит	Указывает на ситуацию, например, когда операция выполняется неправильно, или указывает на порядок правильного выполнения операции

Действие сигнальных ламп и предупреждающих зуммеров может отличаться от указанного. В этом случае выполните корректирующую процедуру согласно отображаемому сообщению.

*: Зуммер звучит при первом появлении сообщения на многофункциональном информационном дисплее.

■ Предупреждающие сообщения

Предупреждающие сообщения, разъясненные ниже, могут отличаться от фактических сообщений согласно рабочим условиям и техническим характеристикам автомобиля.

■ Системные сигнальные лампы

Главная сигнальная лампа не загорается или не мигает в следующих случаях. Вместо этого загорается отдельная сигнальная лампа системы, и на многофункциональном информационном дисплее появляется сообщение.

● Неисправность системы ABS

Загорается сигнальная лампа системы ABS. (→стр. 639)

● Неисправность системы предупреждения о низком давлении в шинах (при наличии)

Включилась сигнальная лампа низкого давления в шине. (→стр. 642)

● В баке осталось мало топлива

Загорается сигнальная лампа низкого уровня топлива. (→стр. 641)

■ Если отображается сообщение о необходимости обратиться к Руководству для владельца

● Если отображаются следующие сообщения, возможно, имеется неисправность. Незамедлительно остановите автомобиль в безопасном месте и обратитесь к дилеру Toyota. Дальнейшее движение автомобиля может быть опасным.

- “Низк. эффект. тормож. Остан. в безоп. месте. См. рук. д/влад.”
- “Низк. давл. масла. Остан. в безоп. месте. См. рук. для влад.”
- “Неисправность системы зарядки. Останов в безопасн. месте. См. рук. д/влад.”

● Если отображается следующее сообщение, возможно, имеется неисправность. Незамедлительно проверьте автомобиль у дилера Toyota.

- “Неисправность системы Entry & Start. См. руководство для владельца.” (при наличии)

● Если отображается “Высокая темп. охл. жидк. двиг. Останов в безопасн. месте. См. рук. д/влад.”, следуйте соответствующим инструкциям. (→стр. 698)

■ Если отображается “Переключитесь на Р перед выходом из автомобиля.”

Сообщение отображается, когда дверь водителя открывается без выключения замка запуска двигателя и при любом положении рычага переключения передач, кроме Р.

Переключите рычаг переключения передач в положение Р.

■ Если отображается “Превышена предельно допустимая скорость” (при наличии)

Указывает, что скорость автомобиля достигла или превысила 120 km/h (км/ч).

Зуммер выключится через 6 секунд, или если скорость автомобиля уменьшится ниже 120 km/h (км/ч). (Предупреждающее сообщение останется на дисплее.)

Уменьшите скорость автомобиля.

■ **Если отображается “Питание от аккумулятора автоматически отключено для экономии заряда аккумулятора”**

Это сообщение отображается, когда подача питания отключается из-за функции автоматического отключения питания.

При следующем пуске двигателя плавно увеличьте количество оборотов двигателя и поддерживайте их на этом уровне приблизительно 5 минут, чтобы подзарядить аккумуляторную батарею.

■ **Если отображается “Зарег. новый ключ Обр. к дилеру” (при наличии)**

Это сообщение будет отображаться каждый раз, когда открывается дверь водителя при разблокировке дверей снаружи, в течение приблизительно одной недели после регистрации нового электронного ключа.

Если это сообщение отображается, но у вас нет зарегистрированного нового электронного ключа, попросите дилера Toyota проверить, был ли зарегистрирован неизвестный электронный ключ (помимо того, что имеется у вас).

■ **Когда отображается “Неисправность системы управл. фарами. Обратитесь к дилеру.”**

Возможно, следующие системы неисправны. Немедленно проверьте автомобиль у дилера Toyota.

- Система LED-фар
- Автоматическая система регулировки угла наклона фар (при наличии)
- АНВ (система автоматического включения дальнего света) (при наличии)

■ **Если отображается сообщение “Динамический радарный круиз-контроль недоступен См. Руководство для Владельца”**

Когда действие системы динамического радарного круиз-контроля с полным скоростным диапазоном временно приостанавливается или до устранения проблемы, указанной в сообщении. (причины и способы устранения: →стр. 331)

■ **Если отображается сообщение “Радарный круиз-контроль недоступен.”**

Система динамического радарного круиз-контроля с полным скоростным диапазоном временно не может быть использована. Используйте систему, когда она будет снова доступна.

■ **Если отображается сообщение с указанием на неисправность передней камеры (при наличии)**

Работа следующих систем может приостанавливаться, пока указанная в сообщении проблема не будет устранена. (→стр. 331, 638)

- PCS (система предупреждения столкновения)
- LTA (система отслеживания дорожной разметки)
- Динамический радарный круиз-контроль с полным скоростным диапазоном
- RSA (система подсказки дорожных знаков)
- АНВ (система автоматического включения дальнего света)

■ **Если отображается сообщение с указанием на неисправность радарного датчика (при наличии)**

Работа следующих систем может приостанавливаться, пока указанная в сообщении проблема не будет устранена. (→стр. 331, 638)

- PCS (система предупреждения столкновения)
- LTA (система отслеживания дорожной разметки)
- Динамический радарный круиз-контроль с полным скоростным диапазоном

■ **Если отображается “Низкий уровень моторного масла. Долейте или замените.”**

Уровень моторного масла может быть низким. Проверьте уровень моторного масла и при необходимости долейте его. Это сообщение может появиться, если автомобиль остановлен на склоне. Переместите автомобиль на ровную поверхность и проверьте, исчезло ли сообщение.

■ **Предупреждающий зуммер**

→стр. 645



ВНИМАНИЕ!

■ **Если сообщение “Подача элект. на климат-контр. врем. огр. из-за зарядки бат.” отображается часто**

Возможно, имеется неисправность, связанная с системой зарядки аккумуляторной батареи, или ухудшились свойства аккумуляторной батареи. Проверьте автомобиль у дилера Toyota.

Автомобили с обогревателем ветрового стекла с обогревом: Это сообщение будет отображаться при срабатывании обогревателя ветрового стекла с обогревом. Это не является неисправностью.

Если спущена шина (автомобили с аварийным ремонтным комплектом для проколотых шин)

Ваш автомобиль не оснащен запасным колесом, но оборудован аварийным ремонтным комплектом для проколотых шин.

Прокол протектора гвоздем или шурупом можно временно отремонтировать с помощью аварийного ремонтного комплекта для проколотых шин. (Аварийный ремонтный комплект для проколотых шин содержит баллон с герметиком. Герметик можно использовать только один раз для временного ремонта одной шины без извлечения гвоздя или шурупа из шины). В зависимости от повреждения этот комплект нельзя использовать для ремонта шины. (→стр. 654)

После временного ремонта шины с помощью комплекта отремонтируйте или замените шину у дилера Toyota. Работы, проведенные с помощью аварийного ремонтного комплекта для проколотых шин, являются лишь временной мерой. Как можно быстрее отремонтируйте и замените шину.



ПРЕДУПРЕЖДЕНИЕ

■ Если спущена шина

Не продолжайте движение на автомобиле со спущенной шиной.

Даже при движении на короткое расстояние шина и диск могут быть повреждены до состояния, не подлежащего ремонту, и стать причиной аварии.

Перед ремонтом шины

- Остановите автомобиль в безопасном месте на твердой, ровной поверхности.
- Затяните стояночный тормоз.
- Переключите рычаг переключения передач в положение Р.
- Выключите двигатель.
- Включите лампы аварийной сигнализации. (→стр. 624)
- Оцените степень повреждения шины.

Только если протектор поврежден гвоздем или шурупом, шину можно отремонтировать с помощью аварийного ремонтного комплекта для проколотых шин.

- Не вынимайте из шины гвоздь или шуруп. Это может привести к расширению прокола и сделать невозможным аварийный ремонт с помощью комплекта.
- Во избежание протечки герметика переместите автомобиль так, чтобы место прокола, если оно известно, оказалось вверху шины.

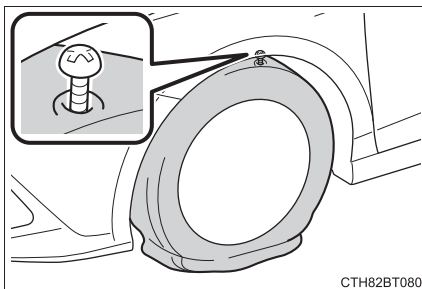

■ Спущенная шина, которая не может быть отремонтирована с помощью аварийного ремонтного комплекта для проколотых шин

В следующих случаях невозможно отремонтировать шину с помощью аварийного ремонтного комплекта для проколотых шин. Обратитесь к дилеру Toyota.

- Когда шина повреждена в результате движения с недостаточным давлением в шине
- Когда из шины произошла утечка воздуха из-за трещины или повреждения боковины шины
- Когда заметно, что шина отсоединилась от диска
- Когда порез или размер повреждения протектора составляет 4 мм (мм) или более
- Когда поврежден диск
- Когда повреждены две или более шины
- Когда в поврежденной шине имеется несколько проколов или порезов

Расположение аварийного ремонтного комплекта для проколотых шин, домкрата и инструментов

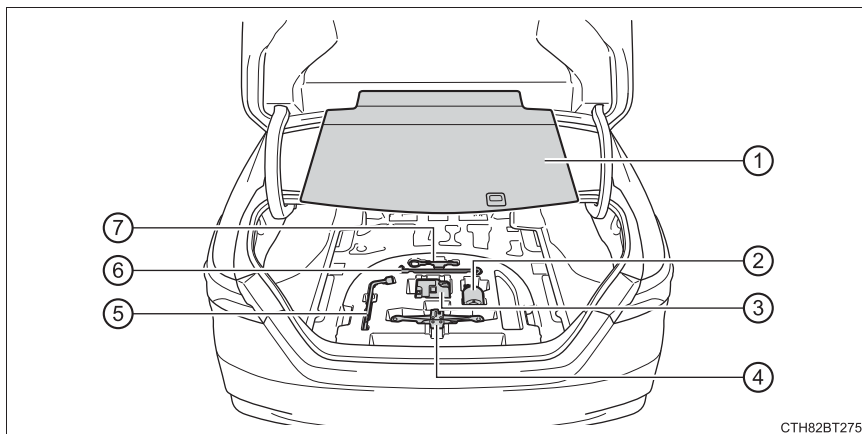

- | | |
|--|----------------------------------|
| ① Настил пола багажного отделения | ④ Домкрат* |
| ② Аварийный ремонтный комплект для проколотых шин (баллон) | ⑤ Ключ для крепления гаек колеса |
| ③ Аварийный ремонтный комплект для проколотых шин (компрессор) | ⑥ Ручка домкрата |
| | ⑦ Буксировочная проушина |

*: Использование домкрата (→стр. 674, 675)

Компоненты аварийного ремонтного комплекта для проколотых шин**■ Баллон**

- ① Наклейка

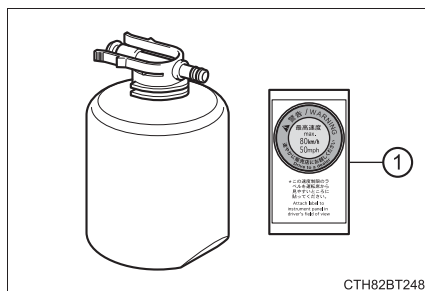
**■ Компрессор**

- ① Манометр
② Переключатель компрессора
③ Разъем электропитания
④ Шланг
⑤ Колпачок для выпуска воздуха

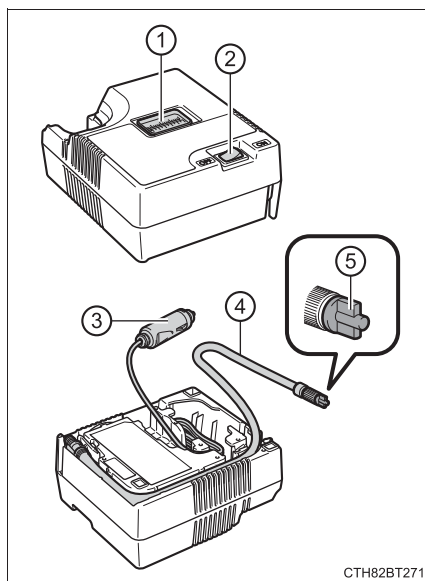

Извлечение аварийного ремонтного комплекта для проколотых шин

- 1 Поднимите крючок настила пола багажного отделения на полу багажника.

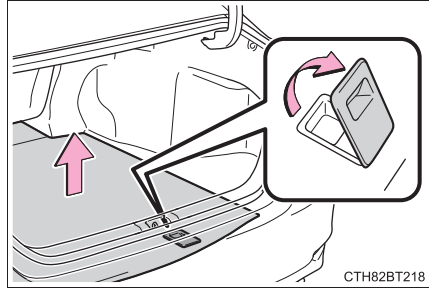

- 2 Закрепите настил пола багажного отделения с помощью крючка.

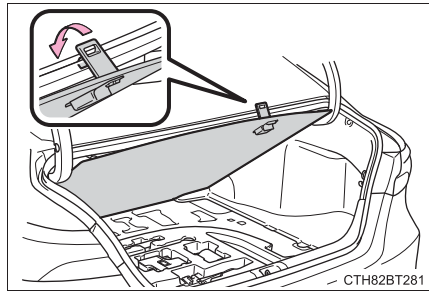

- 3 Извлеките аварийный ремонтный комплект для проколотых шин.

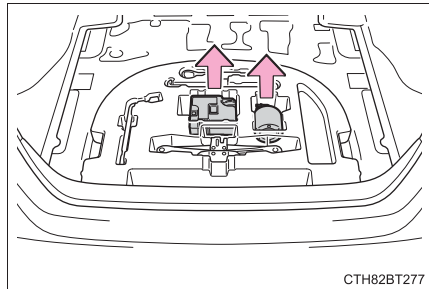

Аварийный ремонт шины

- 1 Извлеките аварийный ремонтный комплект для проколотых шин из пластикового пакета.

Наклейка вложена в пластиковый пакет. Приклейте наклейку, как показано на этапе 10.

- 2 Извлеките шланг и разъем электропитания из компрессора.

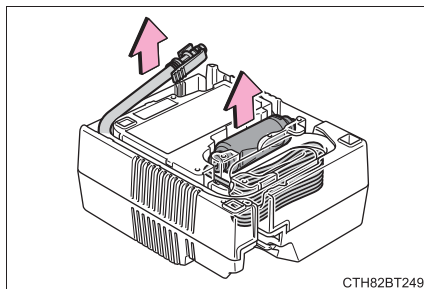

СТН82BT249

- 3 Подсоедините баллон с герметиком к компрессору.

Убедитесь, что баллон надежно подсоединен, а его фиксаторы скрыты в отверстиях, как показано на иллюстрации.

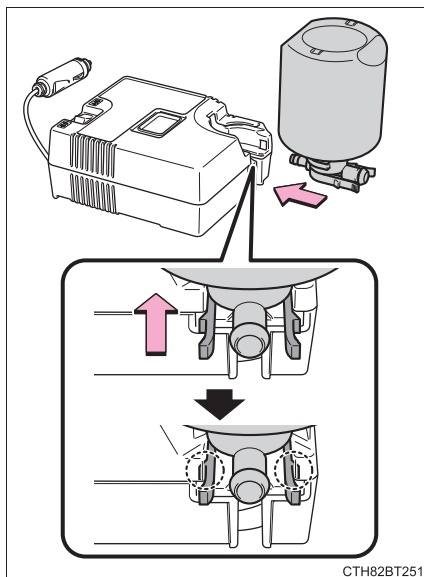

СТН82BT251

4 Подсоедините шланг к баллону.

Проверьте, что шланг надежно подсоединен к баллону, как показано на иллюстрации.

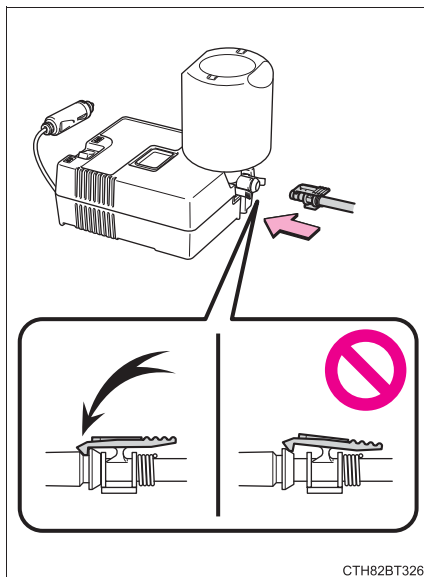
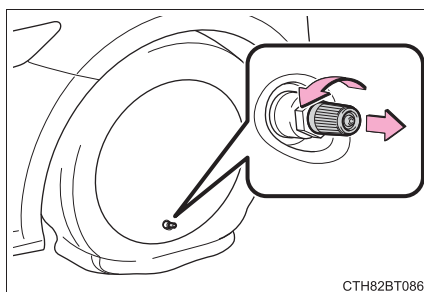
**5** Снимите колпачок с клапана проколотой шины.**6** Распрямите шланг. Снимите со шланга колпачок для выпуска воздуха.

Колпачок для выпуска воздуха понадобится снова. Поэтому позаботьтесь о том, чтобы его не потерять.

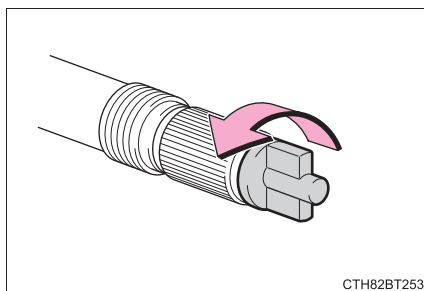

7 Подсоедините шланг к клапану.

Как можно дальше по часовой стрелке привинтите конец шланга.

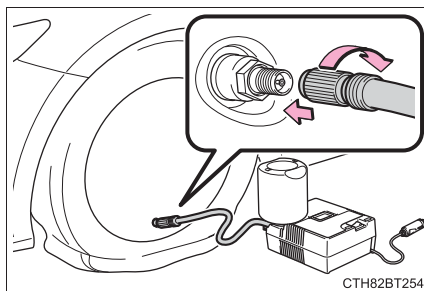

8 Убедитесь, что переключатель компрессора выключен.

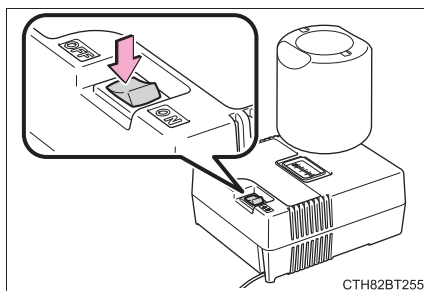

9 Подключите разъем электропитания к электрической розетке. (→стр. 519)

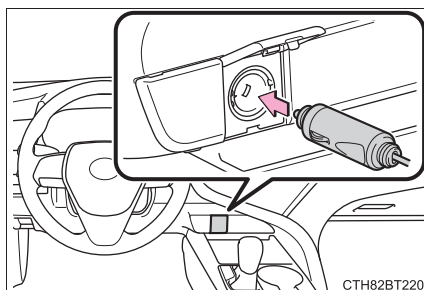

10 Прикрепите наклейку, как показано на иллюстрации.

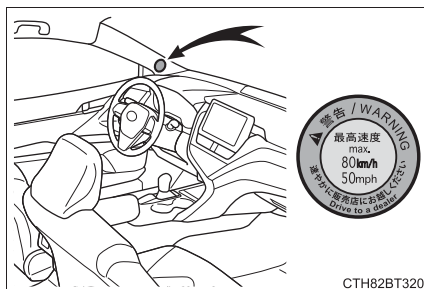

11 Проверьте предписанное давление в шинах.

Давление в шинах указано на ярлыке, как показано. (→стр. 723)

▶ Автомобили с левосторонним управлением

▶ Автомобили с правосторонним управлением

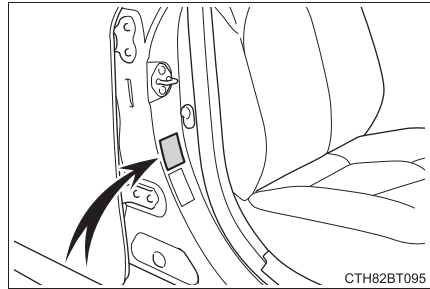
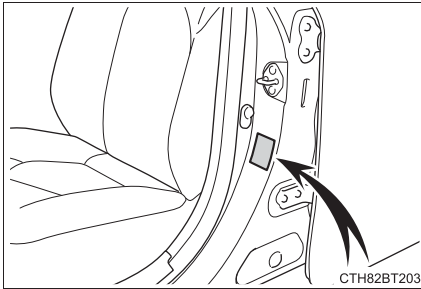
**12** Запустите двигатель. (→стр. 272, 275)

13 Для впрыска герметика и накачивания шины установите переключатель компрессора во включенное положение.

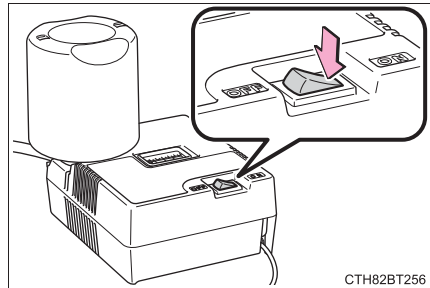

14 Накачивайте шину до достижения рекомендованного давления.

① Впрыскивается герметик, и давление резко повышается в диапазоне от 300 кПа (3,0 kgf/cm² (кгс/см²)) до 400 кПа (4,0 kgf/cm² (кгс/см²)), затем постепенно снижается.

② В течение 1 - 5 минут после выключения переключателя на манометре будет отображаться текущее давление в шинах.

- Выключите компрессор и проверьте давление в шине. Старайтесь не перекачивать шину, проверяйте давление и повторяйте процедуру накачивания до достижения рекомендованного давления в шине.
- Если после накачивания в течение 25 минут давление в шине остается ниже рекомендованного, шину невозможно отремонтировать. Выключите выключатель компрессора и обратитесь к дилеру Toyota.
- Если давление в шине превышает рекомендуемый уровень, выпустите немного воздуха, чтобы отрегулировать давление. (→стр. 666)

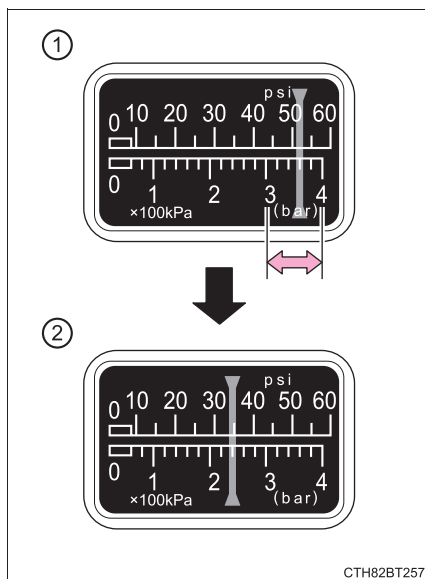

СТН82BT257

- 15** Выключив переключатель компрессора, отсоедините шланг от клапана на шине и выньте разъем электропитания из электрической розетки.

Небольшое количество герметика может вытечь при отсоединении шланга.

- 16** Установите колпачок на клапан экстренно отремонтированной шины.

- 17** Прикрепите колпачок для выпуска воздуха к концу шланга.

Если не прикрепить колпачок для выпуска воздуха, герметик может вытечь и загрязнить автомобиль.

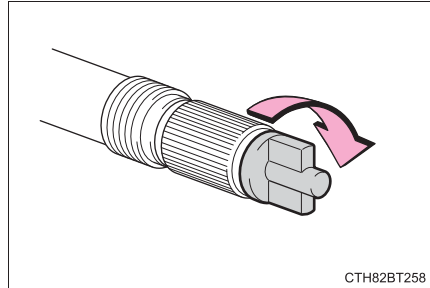

- 18** Временно положите баллон в багажное отделение, пока он подключен к компрессору.

- 19** Для того чтобы жидкий герметик равномерно распределился внутри шины, следует сразу же осторожно проехать на автомобиле около 5 км (км) на скорости ниже 80 км/ч (км/ч).

- 20** После поездки остановите автомобиль в безопасном месте на твердой ровной поверхности и снова подключите компрессор.

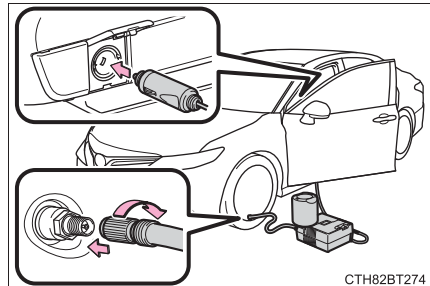

- 21** Включите компрессор, подождите несколько секунд, затем выключите. Проверьте давление в шине.

① Если давление в шине составляет менее 130 кПа (1,3 кгf/cm² (кгс/см²)): Прокол невозможно отремонтировать. Обратитесь к дилеру Toyota.

② Если давление в шине составляет между 130 кПа (1,3 кгf/cm² (кгс/см²) и отметкой ниже рекомендованного уровня: Шину можно отремонтировать. Перейдите к этапу **22**.

③ Если давление в шине находится на рекомендованном уровне: Перейдите к этапу **23**.

- 22** Включите переключатель компрессора, чтобы накачать шину до достижения рекомендованного давления в шине. Следует проехать на автомобиле около 5 км (км), затем выполнить этап **20**.

- 23** Прикрепите колпачок для выпуска воздуха к концу шланга. Если не прикрепить колпачок для выпуска воздуха, герметик может вытечь и загрязнить автомобиль.

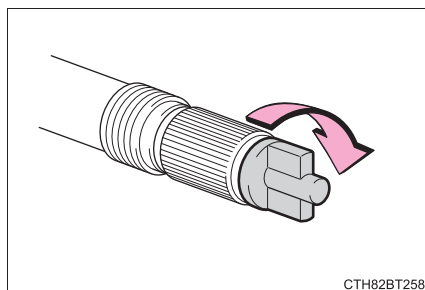
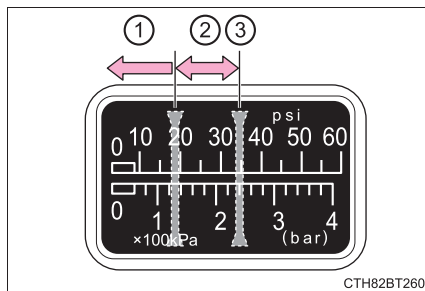

- 24 Храните баллон с герметиком, подсоединенным к компрессору, в багажном отделении.
- 25 Соблюдайте меры предосторожности во время поездки, чтобы избежать резкого торможения, внезапного ускорения и резких поворотов. Для ремонта или замены шины аккуратно ведите автомобиль со скоростью не выше 80 km/h (км/ч) до ближайшего дилера Toyota, расположенного менее чем в 100 km (км).

Обязательно сообщите дилеру Toyota о том, когда вы их отремонтировали, и замените шину, в которую впрыскивался герметик.

■ Аварийный ремонтный комплект для проколотых шин

- Входящий в аварийный ремонтный комплект для проколотых шин герметик можно использовать только один раз - для временного ремонта одной шины. Если герметик использован и требуется его покупка, обратитесь к дилеру Toyota. Компрессор пригоден для многократного использования.
- Герметик можно использовать, когда наружная температура составляет от -30°C (-22°F) до 60°C (140°F).
- Комплект предназначен только для шин определенного типа и размера, оригинально установленных на вашем автомобиле. Не используйте его для ремонта шин другого размера и для любых других целей.
- При попадании герметика на одежду он может оставлять пятна.
- Если герметик прилип к колесу или поверхности кузова автомобиля, необходимо сразу стереть пятно, в противном случае его невозможно будет удалить. Незамедлительно сотрите герметик влажной тканью.
- При работе с комплектом можно услышать громкий шум. Это не указывает на неисправность.
- Не используйте для проверки или регулировки давления в шинах.

■ Если шина накачана выше рекомендованного уровня

- 1 Отсоедините шланг от клапана.
- 2 Установите колпачок для выпуска воздуха на конец шланга и прижмите выступ колпачка к клапану, чтобы выпустить немного воздуха.

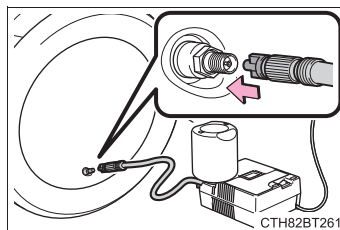

- 3 Отсоедините шланг от клапана, снимите со шланга колпачок для выпуска воздуха и снова подсоедините шланг.
- 4 Включите компрессор, подождите несколько секунд, затем выключите. Проверьте давление в шине. Если давление воздуха ниже рекомендованного значения, снова включите компрессор и повторяйте процедуру накачивания до достижения рекомендованного давления.

■ После ремонта шины с помощью аварийного ремонтного комплекта для проколотых шин

- Клапан и передатчик системы предупреждения о низком давлении в шинах должны быть заменены.
- Даже если давление в шине находится на рекомендованном уровне, загорается/мигает сигнальная лампа низкого давления в шине.

■ Примечание относительно проверки аварийного ремонтного комплекта для проколотых шин

- Время от времени проверяйте срок годности герметика. Срок годности указан на баллоне.
- Не используйте герметик, срок годности которого уже истек. В противном случае ремонт, проводимый с помощью аварийного ремонтного комплекта для проколотых шин, не может быть выполнен надлежащим образом.
- Герметик необходимо заменить до истечения срока годности. Для замены обратитесь к дилеру Toyota.

 ПРЕДУПРЕЖДЕНИЕ**■ Предостережение во время движения**

Соблюдайте следующие меры предосторожности.
Невыполнение этих мер может стать причиной аварии.

- Храните аварийный ремонтный комплект для проколотых шин в багажном отделении.
В случае резкого торможения или аварии возможны травмы.
- Аварийный ремонтный комплект для проколотых шин изготовлен исключительно для вашего автомобиля. Не пользуйтесь комплектом на других автомобилях, так как это может привести к аварии и стать причиной серьезной или смертельной травмы.
- Не используйте аварийный ремонтный комплект для проколотых шин других размеров и для любых других целей. Если шина не была полностью отремонтирована, это может привести к аварии и стать причиной серьезной или смертельной травмы.

■ Меры предосторожности при работе с герметиком

- Проглатывание герметика опасно для здоровья. При проглатывании герметика выпейте как можно больше воды и незамедлительно обратитесь к врачу.
- При попадании герметика в глаза или на кожу незамедлительно смойте его водой. Если ощущения дискомфорта сохраняются, обратитесь к врачу.

■ Не эксплуатируйте автомобиль со спущенной шиной

Не продолжайте движение на автомобиле со спущенной шиной.

Даже при движении на короткое расстояние спущенная шина может повредить колесо до состояния, не подлежащего ремонту.

Движение со спущенной шиной может привести к образованию круговой канавки на боковой поверхности. В этом случае шина может взорваться при использовании аварийного ремонтного комплекта для проколотых шин.

 **ПРЕДУПРЕЖДЕНИЕ****■ При ремонте спущенной шины**

- Остановите автомобиль в безопасном месте на ровной поверхности.
- Не касайтесь дисков и области вокруг тормозов сразу после прекращения движения.
Сразу после движения диски и области вокруг тормозов могут быть очень горячими. Прикосновение к ним рукой, ногой и т.п. может привести к ожогам.
- Надежно соедините клапан и шланг, не снимая колесо с автомобиля.
Если шланг должным образом не подсоединен к клапану, может происходить утечка воздуха, или герметик может распыляться наружу.
- Если при накачивании шины шланг отсоединился, вследствие давления воздуха возможен риск резкого смещения шланга.
- После завершения накачивания шины возможно распыление герметика при отсоединении шланга или при выпуске воздуха из шины.
- Соблюдайте установленную процедуру при ремонте шины. В случае несоблюдения процедуры герметик может распылиться наружу.
- При ремонте шины старайтесь держаться в стороне, так как существует риск взрыва шины при ремонте. Если вы заметили трещины или деформированные участки шины, выключите компрессор и незамедлительно прекратите ремонт.
- При работе в течение длительного времени комплект может перегреться. Не держите компрессор включенным более 40 минут без перерыва.
- Детали аварийного ремонтного комплекта для проколотых шин нагреваются во время работы. Будьте осторожны во время и после выполнения операции. Поскольку комплект нагревается, особенно металлическая часть баллона и соединение компрессора, не касайтесь во время или сразу после использования.
- Не приклеивайте наклейку с предупреждением о скорости движения автомобиля в не предназначенные для нее места. Если наклейку приклеить туда, где располагается подушка безопасности системы SRS, например, на накладку рулевого колеса, подушка безопасности системы SRS может не сработать должным образом.

**ПРЕДУПРЕЖДЕНИЕ****■ Движение автомобиля для равномерного распределения герметика**

Для снижения риска несчастных случаев соблюдайте следующие меры предосторожности.

Пренебрежение этими указаниями может привести к потере контроля над автомобилем и стать причиной серьезной травмы или смерти.

- Осторожно ведите автомобиль на низкой скорости. Будьте особенно внимательны при поворотах и изменении направления движения.
- Если автомобиль движется не по прямой или вы чувствуете рывки рулевого колеса, остановите автомобиль и проверьте следующее:
 - Состояние шины. Шина может отсоединиться от диска.
 - Давление в шине. Если давление в шине составляет 130 kPa (1,3 kgf/cm² (кгс/см²)) или ниже, это может указывать на серьезное повреждение шины.

**ВНИМАНИЕ!****■ При выполнении аварийного ремонта**

- Выполняйте аварийный ремонт, не извлекая гвоздь или шуруп, проколовший протектор шины. В случае извлечения предмета, проткнувшего шину, ремонт шины с помощью аварийного ремонтного комплекта для проколотых шин может оказаться невозможным.
- Комплект не обладает водонепроницаемостью. Следите, чтобы в комплект не попадала вода, например, при использовании комплекта во время дождя.
- Не кладите комплект на грязную землю, например, на песок на обочине дороги. Если в комплект попадет пыль и т.п., это может привести к неисправности.
- Убедитесь, что комплект стоит с баллоном в вертикальном положении. Комплект не будет работать должным образом, если он лежит на боку.

■ Обращение с аварийным ремонтным комплектом для проколотых шин

- Компрессор нуждается в источнике питания с напряжением 12 V (В) пост. тока, пригодном для использования в автомобиле. Не подключайте компрессор к другим источникам питания.
- При попадании бензина на комплект последний может быть поврежден. Избегайте контакта с бензином.
- Когда аварийный ремонтный комплект для проколотых шин не используется, обязательно положите его в пластиковый пакет и храните в надлежащем положении во избежание воздействия грязи или воды.
- Храните комплект в специально предназначенном и недоступном для детей месте.
- Не разбирайте и не изменяйте комплект. Не подвергайте детали, такие как индикатор давления воздуха, ударам. Это может привести к неисправности.

■ Во избежание повреждения клапанов и передатчиков системы предупреждения о низком давлении в шинах

Когда шина была отремонтирована с помощью жидкого герметика, клапан и передатчик системы предупреждения о низком давлении в шинах могут работать неправильно. Если применялся жидкий герметик, как можно быстрее обратитесь к официальному дилеру Toyota или в другую квалифицированную мастерскую. После использования жидкого герметика обязательно замените клапан и передатчик системы предупреждения о низком давлении в шинах после ремонта или замены шины. (→стр. 580)

Если спущена шина (автомобили с запасным колесом)

Ваш автомобиль оснащен запасным колесом. Спущенную шину можно заменить запасным колесом.

Подробная информация о шинах: →стр. 577

ПРЕДУПРЕЖДЕНИЕ

■ Если спущена шина

Не продолжайте движение на автомобиле со спущенной шиной.

Даже при движении на короткое расстояние шина и диск могут быть повреждены до состояния, не подлежащего ремонту, и стать причиной аварии.

Перед подъемом автомобиля домкратом

- Остановите автомобиль в безопасном месте на твердой, ровной поверхности.
- Затяните стояночный тормоз.
- Переключите рычаг переключения передач в положение Р.
- Выключите двигатель.
- Включите лампы аварийной сигнализации. (→стр. 624)

Местоположение запасного колеса, домкрата и инструментов

► Автомобили с компактным запасным колесом

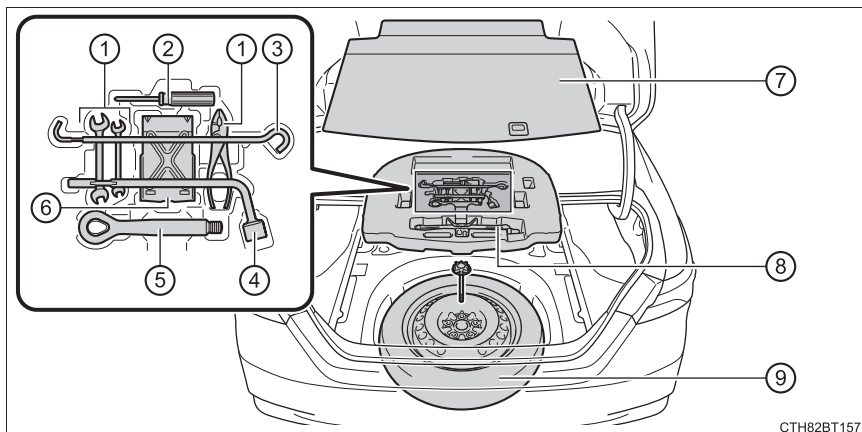

СТН82BT157

- | | |
|----------------------------------|-----------------------------------|
| ① Инструменты (при наличии) | ⑥ Колесный брусок (при наличии) |
| ② Отвертка (при наличии) | ⑦ Настил пола багажного отделения |
| ③ Ручка домкрата | ⑧ Домкрат |
| ④ Ключ для крепления гаек колеса | ⑨ Запасное колесо |
| ⑤ Буксировочная проушина | |

► Автомобили с полноразмерным запасным колесом

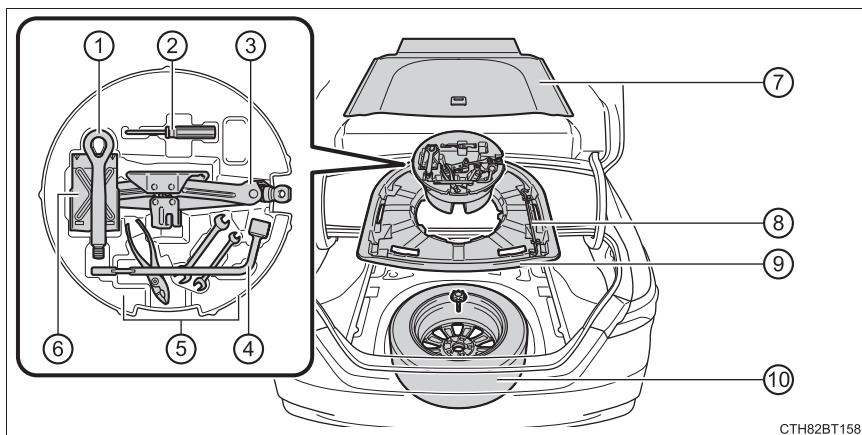

- | | |
|----------------------------------|-----------------------------------|
| ① Буксировочная проушина | ⑥ Колесный брусок (при наличии) |
| ② Отвертка (при наличии) | ⑦ Настил пола багажного отделения |
| ③ Домкрат | ⑧ Ручка домкрата |
| ④ Ключ для крепления гаек колеса | ⑨ Крышка запасного колеса |
| ⑤ Инструменты (при наличии) | ⑩ Запасное колесо |

⚠ ПРЕДУПРЕЖДЕНИЕ

■ Использование домкрата

Соблюдайте следующие меры предосторожности.

Неправильное использование домкрата может привести к случайному падению автомобиля и стать причиной серьезных травм или смерти.

- Используйте домкрат только для замены шин и установки или снятия цепей противоскольжения.
- Для замены спущенной шины используйте только домкрат, прилагаемый к данному автомобилю.
Не используйте домкрат для других автомобилей и не используйте другие домкраты для замены шин на данном автомобиле.
- Установите домкрат, надежно зафиксировав его на месте.
- Если автомобиль удерживается на весу домкратом, следите за тем, чтобы части вашего тела не оказались под автомобилем.
- Не запускайте двигатель и не двигайтесь на автомобиле, пока автомобиль поднят домкратом.
- Не поднимайте автомобиль, если внутри него кто-то находится.
- Во время подъема автомобиля не кладите предметы на домкрат или под него.
- Не поднимайте автомобиль выше, чем это необходимо для замены шины.
- Используйте подъемную опору, если необходимо попасть под автомобиль.
- При опускании автомобиля следите за тем, чтобы никто не находился рядом с автомобилем. Если поблизости есть люди, громко предупредите их, прежде чем опускать автомобиль.

⚠ ВНИМАНИЕ!

■ Во избежание повреждения автомобиля при использовании домкрата

При подъеме задней части автомобиля домкратом ни в коем случае не располагайте домкрат под кронштейном, указанным на иллюстрации рядом с задним гнездом для установки домкрата, т.к. возможно повреждение кузова автомобиля.

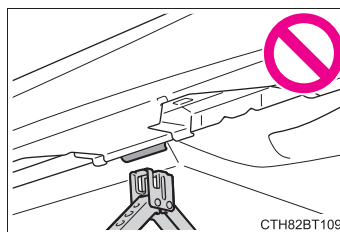

СТН82BT109

Извлечение домкрата

- 1 Поднимите крючок настила пола багажного отделения на полу багажника.

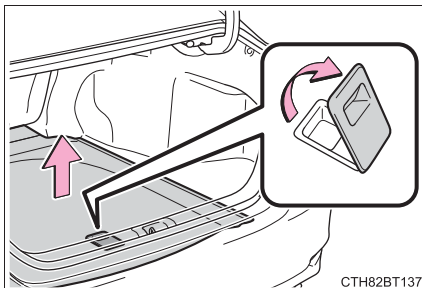

- 2 Закрепите настил пола багажного отделения с помощью крючка.

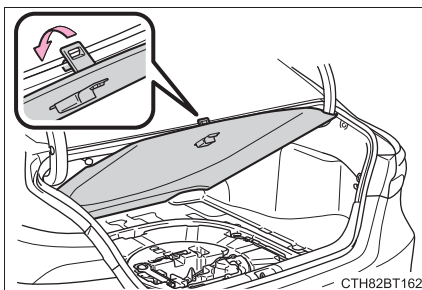

- 3 Извлеките домкрат.

▶ Автомобили с компактным запасным колесом

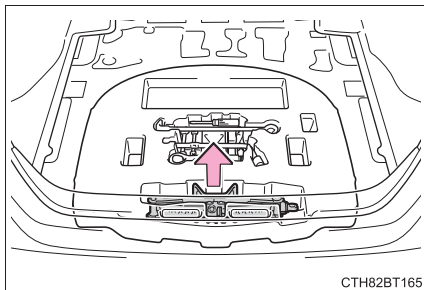

▶ Автомобили с полноразмерным запасным колесом

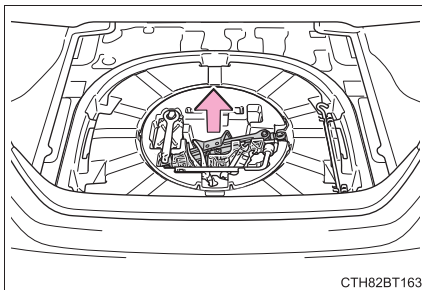

Извлечение запасного колеса

- 1 Поднимите крючок настила пола багажного отделения на полу багажника.

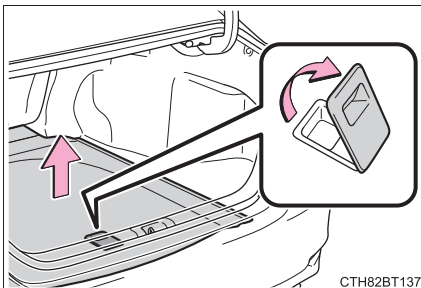

- 2 Закрепите настил пола багажного отделения с помощью крючка.

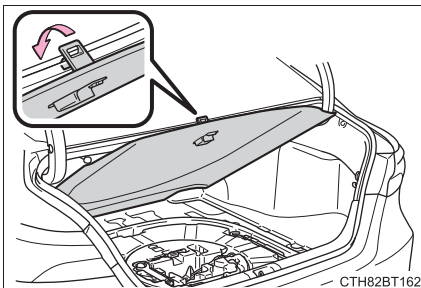

- 3 Извлеките инструментальный лоток.

► Автомобили с компактным запасным колесом

► Автомобили с полноразмерным запасным колесом

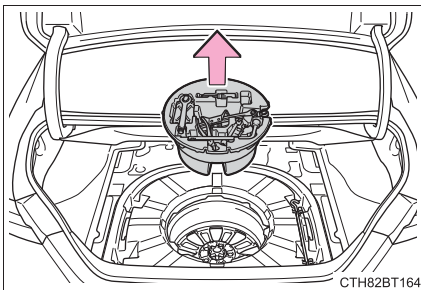
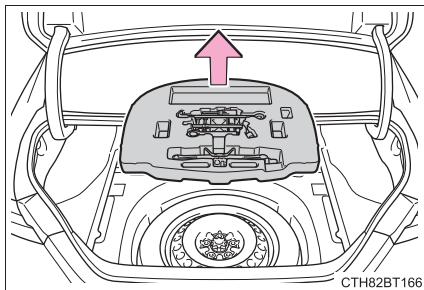

- 4 Только автомобили с полноразмерным запасным колесом:
Снимите кожух запасного колеса.

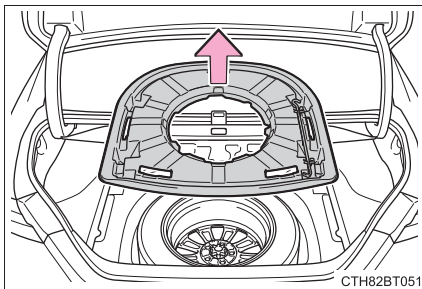

- 5 Ослабьте центральный зажим, удерживающий запасное колесо.
При извлечении или помещении запасного колеса на хранение обязательно твердо держитесь за противоположную сторону колеса.

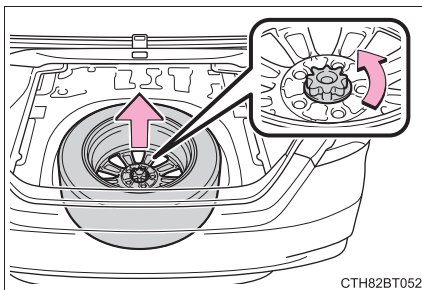
**ПРЕДУПРЕЖДЕНИЕ****■ При размещении запасного колеса в автомобиле**

Следите за тем, чтобы не защемить пальцы или другие части тела между запасным колесом и кузовом автомобиля.

Замена спущенной шины

- 1 Подоприте колеса башмаками.

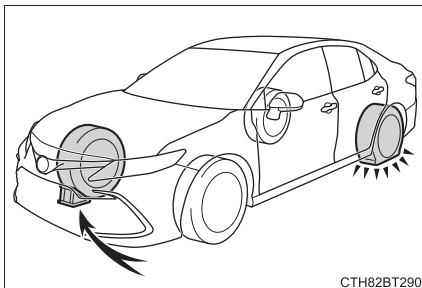

СТН82BT290

Спущенная шина		Положение колесных башмаков
Спереди	Слева	За задней правой шиной
	Справа	За задней левой шиной
Задние	Слева	Перед передней правой шиной
	Справа	Перед передней левой шиной

- 2 На автомобилях со стальными дисками снимите декоративный колпак колеса с помощью гаечного ключа.

Для того чтобы защитить декоративный колпак, поместите ткань между ключом и декоративным колпаком, как показано на рисунке.

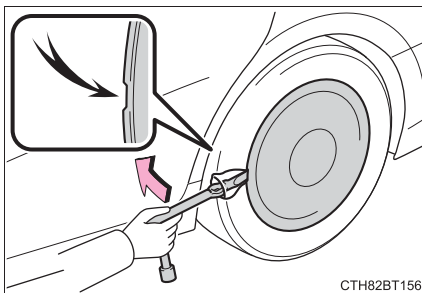

СТН82BT156

- 3 Слегка ослабьте гайки колеса (на один оборот).

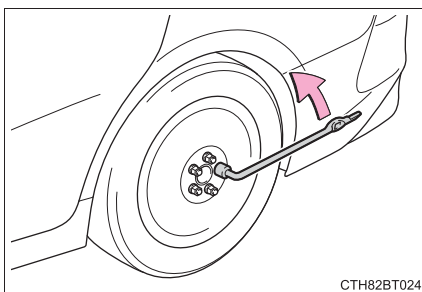

СТН82BT024

- 4 Поверните рукой часть домкрата “А” так, чтобы паз домкрата совместился с точкой гнездом для установки домкрата.

Во избежание повреждения автомобиля при использовании домкрата устанавливайте домкратом в правильном месте. (→стр. 674)

Направляющие гнезда для установки домкрата расположены под порогами автомобиля. Они указывают расположение гнезд для установки домкрата.

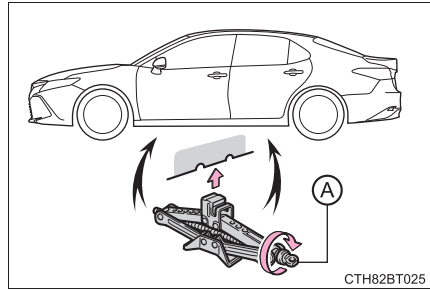

- 5 Соберите ручку домкрата.

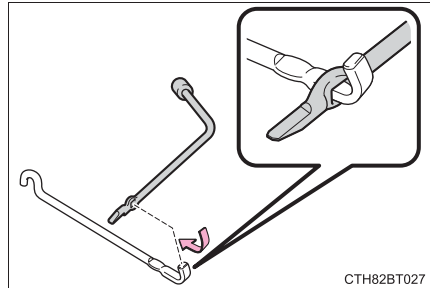

- 6 Поднимайте автомобиль, пока колесо не приподнимется над землей.

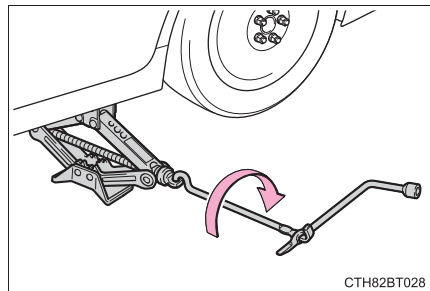

- 7 Отверните все гайки и снимите колесо.

Затем положите колесо на землю. Во избежание появления царапин на поверхности диска размещайте его на земле наружной стороной вверх.

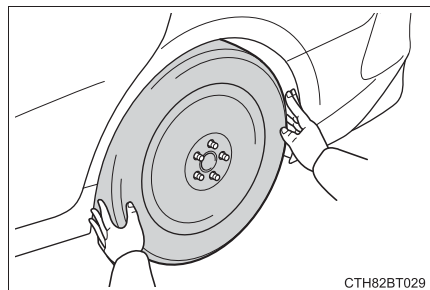

**ПРЕДУПРЕЖДЕНИЕ****■ Замена спущенной шины**

- Не касайтесь колесных дисков или области вокруг тормозов сразу после движения.
Сразу после движения колесные диски и области вокруг тормозов будут очень горячими. Прикосновение к ним рукой, ногой или другими частями тела во время замены шины и т.д. может привести к ожогу.
- Пренебрежение этими мерами предосторожности может привести к ослаблению колесных гаек и отсоединению колеса, а это, в свою очередь, может стать причиной серьезных травм или смерти.
 - Как можно быстрее после замены колес затяните колесные гайки динамометрическим ключом моментом 103 N•m (10,5 кгс•м).
 - Не устанавливайте сильно поврежденный декоративный колпак колеса, так как он может слететь с колеса во время движения автомобиля.
 - При установке шины используйте только специально предназначенные для этого колеса гайки.
 - Если на болтах, резьбе гаек или отверстиях для болтов на колесе имеются трещины или деформированные участки, проверьте автомобиль у дилера Toyota.
 - При установке колесных гаек убедитесь в том, что они устанавливаются конусными концами внутрь.

Установка запасного колеса

- 1 Удалите грязь или посторонние частицы с сопрягаемой поверхности колеса.

Если на сопрягаемой поверхности колеса находятся посторонние частицы, во время движения автомобиля гайки могут ослабнуть, и колесо может отсоединиться.

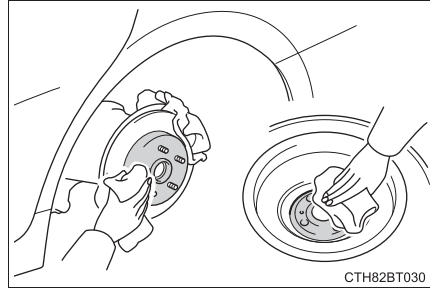

- 2 Установите колесо и слегка затяните все колесные гайки рукой приблизительно на одинаковую величину.

При замене стального диска стальным диском затягивайте колесные гайки, пока конусная часть не войдет в контакт с подступичной частью диска.

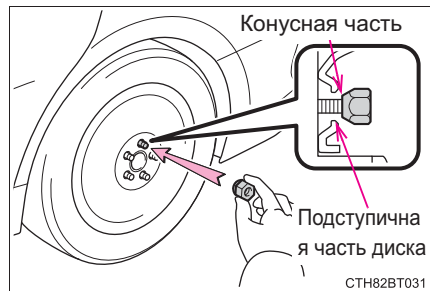

При замене легкосплавного диска стальным диском затягивайте колесные гайки, пока конусная часть не войдет в контакт с подступичной частью диска.

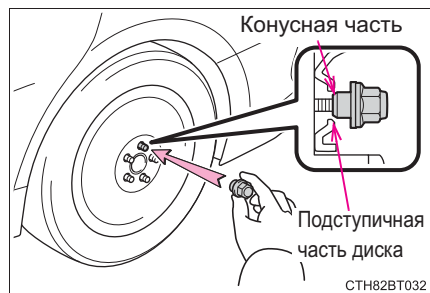

При замене легкосплавного диска таким же диском вращайте колесные гайки, пока шайбы не коснутся диска колеса.

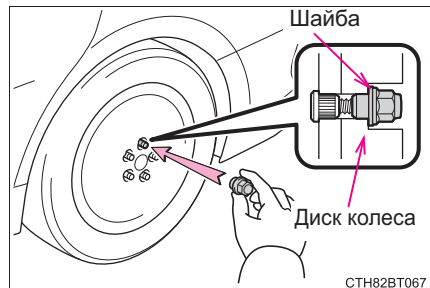

- 3 Опустите автомобиль.

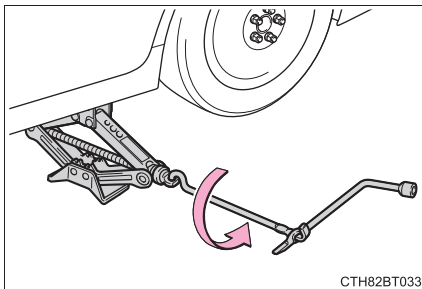

- 4 Прочно затяните каждую гайку колеса на два или три оборота в порядке, указанном на иллюстрации.

Момент затяжки:

103 N•m (10,5 кгс•м)

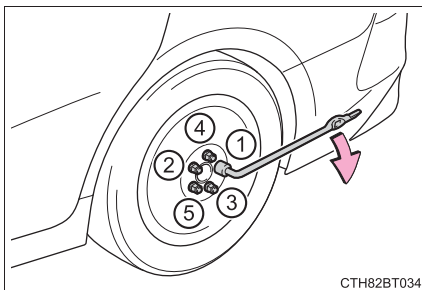

- 5 Автомобили со стальными дисками: При установке оригинального диска на место или при установке полноразмерного запасного колеса установите на место декоративный колпак колеса.*

Совместите вырез на декоративном колпаке со штоком клапана, как показано.

*: Декоративный колпак колеса невозможно установить на компактное запасное колесо.

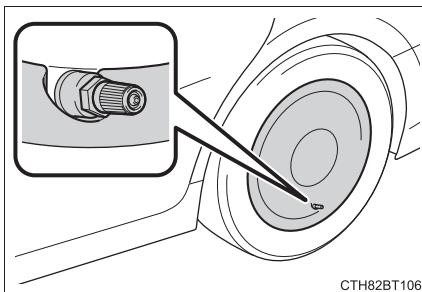

- 6 Положите в багажник спущенное колесо, домкрат и все инструменты.

■ Компактное запасное колесо (при наличии)

- Компактное запасное колесо можно определить по этикетке с надписью “TEMPORARY USE ONLY”, расположенной на боковой поверхности колеса. Используйте компактное запасное колесо временно и только в экстренных случаях.
- Проверьте давление в шине компактного запасного колеса. (→стр. 722)

■ При использовании компактного запасного колеса (при наличии)

Поскольку компактное запасное колесо не имеет клапана и передатчика системы предупреждения о низком давлении в шинах, низкое давление в шине запасного колеса не будет указано системой предупреждения о низком давлении в шинах. Кроме того, если вы заменили компактное запасное колесо после того, как загорелась сигнальная лампа низкого давления в шине, лампа останется включенной.

■ При установке компактного запасного колеса (при наличии)

При движении с установленным компактным запасным колесом высота подвески автомобиля будет отличаться от высоты при движении на стандартных колесах.

■ Если шина переднего колеса спустила на дороге, покрытой снегом или льдом (автомобили с 17-дюймовыми дисками и компактным запасным колесом)

Установите компактное запасное колесо на место одного из задних колес автомобиля. Выполните указанные ниже действия и установите цепи противоскольжения на передние колеса:

- 1 Замените заднее колесо компактным запасным колесом.
- 2 Замените спущенное переднее колесо колесом, снятым с задней оси автомобиля.
- 3 Установите цепи противоскольжения на передние шины.

 **ПРЕДУПРЕЖДЕНИЕ****■ При использовании компактного запасного колеса (при наличии)**

- Обратите внимание, что имеющееся компактное запасное колесо специально предназначено для использования только на вашем автомобиле. Не используйте компактное запасное колесо вашего автомобиля для других автомобилей.
- Не используйте более одного компактного запасного колеса одновременно.
- Как можно быстрее замените компактное запасное колесо на стандартное.
- Избегайте резкого ускорения, резких поворотов рулевого колеса, резкого торможения и переключений, при которых возникает внезапное торможение двигателем.

■ При установке компактного запасного колеса (при наличии)

Скорость автомобиля может быть определена неточно, и следующие системы могут работать неправильно:

- ABS и система помощи при экстренном торможении
- VSC
- TRC
- EPS
- АНВ (система автоматического включения дальнего света)
- Динамический радарный круиз-контроль с полным скоростным диапазоном
- LTA (система отслеживания дорожной разметки)
- PCS (система предупреждения столкновения)
- Система предупреждения о низком давлении в шинах
- Датчик системы помощи при парковке Toyota
- Система помощи при парковке Toyota
- Система PKSB (система вспомогательного торможения при парковке)
- BSM (система контроля мертвых зон)
- Система заднего вида

■ Ограничение скорости при использовании компактного запасного колеса (при наличии)

Не превышайте скорости 80 km/h (км/ч), если на автомобиле установлено компактное запасное колесо.

Компактное запасное колесо не предназначено для движения на высокой скорости. Несоблюдение этой меры предосторожности может стать причиной аварии, способной повлечь серьезные травмы или смерть.

■ После использования инструментов и домкрата

Перед началом движения убедитесь, что все инструменты и домкрат надежно закреплены в месте для хранения, с целью снижения возможности получения травм во время столкновения или резкого торможения.

**ВНИМАНИЕ!****■ Будьте осторожны во время движения по неровной дороге на автомобиле с установленным компактным запасным колесом. (при наличии)**

При установке компактного запасного колеса автомобиль становится ниже, чем на стандартных шинах. Будьте осторожны во время движения по неровной дороге.

■ Движение на автомобиле с установленными цепями противоскольжения и компактным запасным колесом (при наличии)

Не устанавливайте цепи противоскольжения на компактное запасное колесо. Цепи противоскольжения могут повредить кузов автомобиля и неблагоприятно отразиться на его движении.

■ При замене шин (автомобили с системой предупреждения о низком давлении в шинах)

При снятии или установке дисков, шин или клапана и передатчика системы предупреждения о низком давлении в шинах обратитесь к дилеру Toyota, поскольку при неправильном обращении можно повредить клапан или передатчик.

■ Во избежание повреждения клапана и передатчиков системы предупреждения о низком давлении в шинах (автомобили с системой предупреждения о низком давлении в шинах)

Когда шина была отремонтирована с помощью жидкого герметика, клапан и передатчик системы предупреждения о низком давлении в шинах могут работать неправильно. Если применялся жидкий герметик, как можно быстрее обратитесь к официальному дилеру Toyota или в другую квалифицированную мастерскую. При замене колеса не забудьте заменить клапан и передатчик системы предупреждения о низком давлении в шинах. (→стр. 580)

Если двигатель не запускается

Если двигатель не запускается даже при правильном выполнении процедур пуска (→стр. 272, 275), обратите внимание на каждый из следующих пунктов:

Двигатель не запускается даже при нормальной работе стартера.

Это может быть вызвано одной из следующих причин:

- Возможно, недостаточно топлива в топливном баке автомобиля.
Дозаправьте автомобиль.
- Возможно, двигатель залит.
Попробуйте перезапустить двигатель, правильно выполнив процедуры пуска. (→стр. 272, 275)
- Возможно, возникла неисправность в системе иммобилайзера двигателя. (→стр. 116)

Стартер проворачивается медленно, фонари освещения салона и фары светят тускло, либо звуковой сигнал не звучит или звучит слабо.

Это может быть вызвано одной из следующих причин:

- Возможно, разряжена аккумуляторная батарея. (→стр. 691)
- Соединения клемм аккумуляторной батареи ослаблены или покрыты коррозией.

Стартер не прокручивается (автомобили с интеллектуальной системой доступа и пуска без ключа)

Неисправность системы пуска двигателя может быть вызвана неполадкой электрооборудования, например, разрядкой элемента питания электронного ключа или перегоревшим предохранителем. Тем не менее, чтобы запустить двигатель, можно воспользоваться способом аварийного пуска. (→стр. 687)

Стартер не прокручивается, фонари освещения салона и фары не включаются или не работает звуковой сигнал.

Это может быть вызвано одной из следующих причин:

- Одна или обе клеммы аккумуляторной батареи отсоединены.
- Возможно, разряжена аккумуляторная батарея. (→стр. 691)
- Возможна неисправность в системе замка рулевого вала (автомобили с интеллектуальной системой доступа и пуска без ключа).

Если проблему невозможно устранить, либо неизвестен способ ее устранения, обратитесь к дилеру Toyota.

Функция аварийного пуска (автомобили с интеллектуальной системой доступа и пуска без ключа)

Когда двигатель не запускается, можно выполнить следующие действия в качестве способа аварийного пуска двигателя в случае нормальной работы замка запуска двигателя:

- 1 Затяните стояночный тормоз.
- 2 Переключите рычаг переключения передач в положение P.
- 3 Поверните замок запуска двигателя в режим ACCESSORY.
- 4 Нажмите и удерживайте замок запуска двигателя в течение приблизительно 15 секунд, полностью выжав педаль тормоза.

Даже если удастся запустить двигатель указанным способом, система может работать неправильно. Проверьте автомобиль у дилера Toyota.

Если электронный ключ работает неправильно (автомобили с интеллектуальной системой доступа и пуска без ключа)

При прерывании связи между электронным ключом и автомобилем (→стр. 213), или если электронный ключ невозможно использовать из-за разряженного элемента питания, интеллектуальная система доступа и пуска без ключа и беспроводной пульт дистанционного управления использовать нельзя. В таких случаях можно открыть двери и багажник и запустить двигатель, следуя описанной ниже процедуре.

Блокировка и разблокировка дверей, разблокировка багажника и связанные функции ключа

■ Двери

Для выполнения следующих операций используйте механический ключ (→стр. 188) (только дверь водителя):

- ① Блокирует все двери
- ② Поднимает стекла и закрывает потолочный люк*¹ или панорамный потолочный люк*¹ (повернуть и удерживать)*²
- ③ Разблокирует все двери
- ④ Опускает стекла и открывает потолочный люк*¹ или панорамный потолочный люк*¹ (повернуть и удерживать)*²

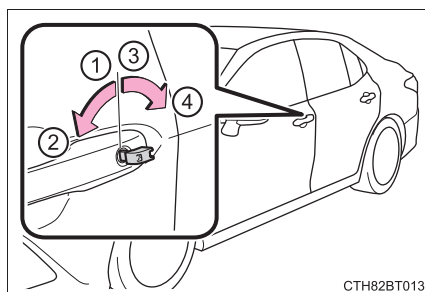

*1: При наличии

*2: Эту настройку следует индивидуально выполнить у дилера Toyota.

■ Багажник

Поверните механический ключ по часовой стрелке, чтобы открыть.

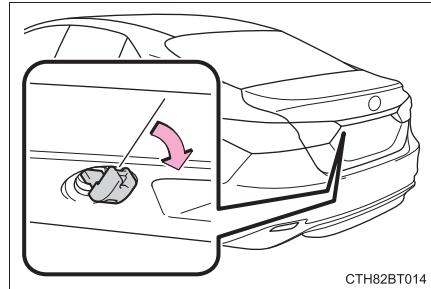

Пуск двигателя

1 Убедитесь, что рычаг переключения передач находится в положении Р, и до упора выжмите педаль тормоза.

2 Прикоснитесь электронным ключом стороной с эмблемой Toyota к замку запуска двигателя.

При обнаружении электронного ключа прозвучит зуммер, и замок запуска двигателя повернется в режим IGNITION ON.

Если интеллектуальная система доступа и пуска без ключа была отключена в индивидуальных настройках, замок запуска двигателя повернется в режим ACCESSORY.

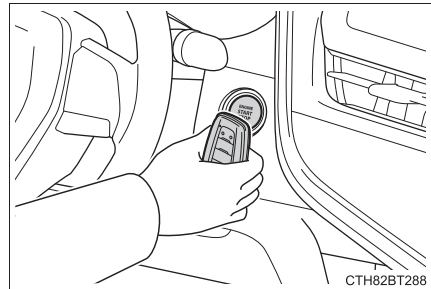

3 До упора выжмите педаль тормоза и проверьте, что  отображается на многофункциональном информационном дисплее.

4 Кратковременно и сильно нажмите на замок запуска двигателя.

Если двигатель все еще невозможно запустить, обратитесь к дилеру Toyota.

■ Выключение двигателя

Переключите рычаг переключения передач в положение Р и нажмите замок запуска двигателя, как обычно при выключении двигателя.

■ Замена элемента питания ключа

Поскольку указанная выше процедура является временной мерой, элемент питания электронного ключа рекомендуется заменить сразу после того, как он разрядился. (→стр. 603)

■ Сигнализация (при наличии)

На некоторых моделях: Использование механического ключа для блокировки дверей не приведет к активации системы сигнализации.

Если дверь разблокируется механическим ключом при включенной системе сигнализации, сигнализация может сработать.

■ Изменение режимов замка запуска двигателя

Отпустите педаль тормоза и нажмите замок запуска двигателя в шаге 3 выше.

Двигатель не запускается, и режимы будут изменяться каждый раз при нажатии на замок. (→стр. 276)

■ Когда электронный ключ работает неправильно

- Убедитесь, что интеллектуальная система доступа и пуска без ключа не была отключена в индивидуальной настройке. Если она выключена, включите эту функцию.

(Индивидуально настраиваемые функции: →стр. 727)

- Проверьте, настроен ли энергосберегающий режим аккумуляторной батареи. Если он настроен, отмените эту функцию. (→стр. 212)



ПРЕДУПРЕЖДЕНИЕ

■ При использовании механического ключа и при управлении электростеклоподъемниками или потолочным люком, или панорамным потолочным люком

Управляйте электростеклоподъемником или потолочным люком, или панорамным потолочным люком после проверки невозможности заземления частей тела пассажиров стеклом или потолочным люком, или панорамным потолочным люком. Кроме того, не разрешайте детям управлять механическим ключом. Существует вероятность захвата частей тела детей и других пассажиров электростеклоподъемником или потолочным люком, или панорамным потолочным люком.

Если аккумуляторная батарея автомобиля разряжена

Следующие процедуры можно использовать для пуска двигателя, если аккумуляторная батарея автомобиля разряжена.

Вы также можете связаться с дилером Toyota или другим квалифицированным сервисным центром.

Если у вас есть комплект проводов для пуска двигателя от внешнего источника (или прикуриватель) и второй автомобиль с 12-вольтовой аккумуляторной батареей, можно запустить двигатель, выполнив следующие действия.

- 1 Автомобили с сигнализацией: Проверьте, что электронный ключ (автомобили без интеллектуальной системы доступа и пуска без ключа) или ключ (автомобили с интеллектуальной системой доступа и пуска без ключа) имеется при себе.

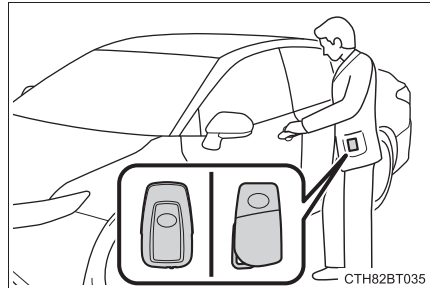

При подключении проводов для пуска двигателя от внешнего источника (или прикуривателя), в зависимости от ситуации, сигнализация может сработать, а двери - заблокироваться. (→стр. 118)

- 2 Откройте капот. (→стр. 558)
- 3 Автомобили с двигателем 2GR-FKS: Снимите кожух двигателя.

При снятии обязательно тяните за кожух двигателя вверх под прямым углом.

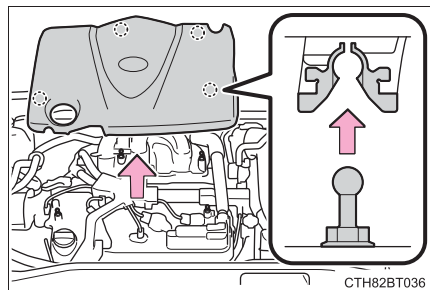

- 4 Подключите провода для пуска двигателя от внешнего источника следующим образом:

► Двигатели A25A-FKS и M20A-FKS

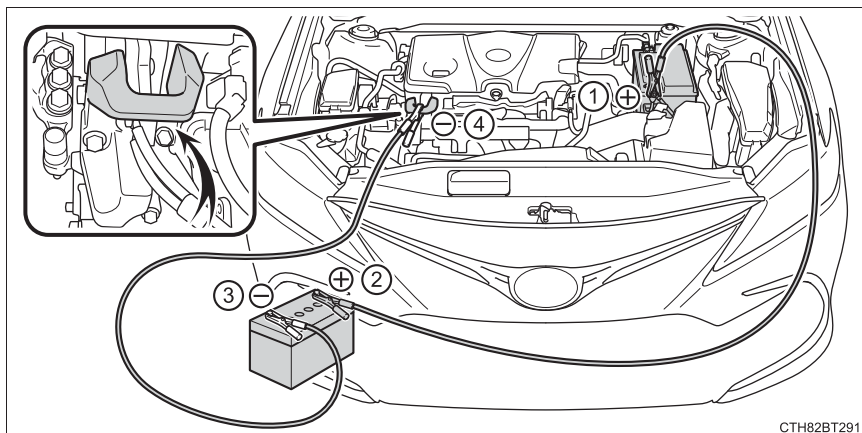

СТН82ВТ291

► Двигатель 2GR-FKS

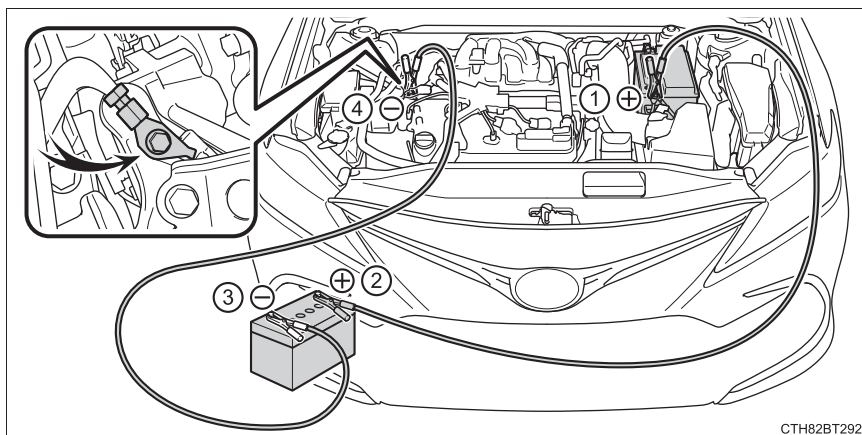

СТН82ВТ292

- ① Подключите положительную клемму провода для пуска двигателя от внешнего источника к положительной (+) клемме аккумуляторной батареи вашего автомобиля.
- ② Подключите клемму на другом конце положительного провода к положительной (+) клемме аккумуляторной батареи второго автомобиля.
- ③ Подключите отрицательную клемму провода для пуска двигателя от внешнего источника к отрицательной (-) клемме аккумуляторной батареи второго автомобиля.

- ④ Подключите клемму на другом конце отрицательного провода к прочному, неподвижному, неокрашенному металлическому предмету вдали от аккумуляторной батареи и подвижных деталей, как показано на иллюстрации.
- 5 Запустите двигатель второго автомобиля. Плавно увеличьте количество оборотов двигателя и поддерживайте их на этом уровне приблизительно 5 минут, чтобы подзарядить аккумуляторную батарею вашего автомобиля.
- 6 Автомобили с интеллектуальной системой доступа и пуска без ключа: Откройте и закройте любую из дверей вашего автомобиля при выключенном замке запуска двигателя.
- 7 Автомобили без интеллектуальной системы доступа и пуска без ключа:
Поддерживайте количество оборотов двигателя второго автомобиля и поверните замок запуска двигателя в положение "ON", а затем запустите двигатель автомобиля.
Автомобили с интеллектуальной системой доступа и пуска без ключа:
Поддерживайте количество оборотов двигателя второго автомобиля и поверните замок запуска двигателя в режим IGNITION ON, а затем запустите двигатель автомобиля.
- 8 После пуска двигателя вашего автомобиля снимите провода для пуска двигателя от внешнего источника в порядке, противоположном тому, в котором они были подключены.

После пуска двигателя следует как можно быстрее проверить автомобиль у дилера Toyota.

■ Пуск двигателя при разряженной аккумуляторной батарее

Невозможно запустить двигатель буксировкой.

■ Во избежание разрядки аккумуляторной батареи

- Выключайте фары и аудиосистему, пока двигатель выключен.
- Выключайте ненужные электрические компоненты, когда автомобиль движется на малой скорости продолжительный период времени, например, в плотном транспортном потоке.

■ Когда аккумуляторная батарея снята или разряжена

- Информация, записанная в ECU, удаляется. Когда элемент питания разряжен, проверьте автомобиль у дилера Toyota.
- Некоторые системы могут требовать инициализации. (→стр. 739)

■ При снятии клемм аккумуляторной батареи

Когда снимаются клеммы аккумуляторной батареи, информация, записанная в ECU, удаляется. Перед снятием клемм аккумуляторной батареи обратитесь к дилеру Toyota.

■ Зарядка аккумуляторной батареи

Заряд аккумуляторной батареи будет постепенно расходоваться, даже если автомобиль не используется, из-за естественного расхода и разряжающего действия некоторых электрических устройств. Если автомобиль оставлен на продолжительное время, аккумуляторная батарея может разрядиться, и двигатель может не запуститься. (Аккумуляторная батарея подзаряжается автоматически во время движения автомобиля).

■ При подзарядке или замене аккумуляторной батареи (автомобили с интеллектуальной системой доступа и пуска без ключа)

- В некоторых случаях бывает невозможно разблокировать двери с помощью интеллектуальной системы доступа и пуска без ключа, когда аккумуляторная батарея разряжена. Воспользуйтесь беспроводным пультом дистанционного управления или механическим ключом, чтобы заблокировать или разблокировать двери.
- Двигатель может не запуститься с первой попытки после того, как аккумуляторная батарея была подзаряжена, но запустится со второй попытки. Это не является неисправностью.
- Режим замка запуска двигателя записывается в память автомобиля. После повторного подключения аккумуляторной батареи система вернется в тот режим, в котором она находилась до того, как аккумуляторная батарея разрядилась. Перед отсоединением аккумуляторной батареи выключите замок запуска двигателя.
Если вы не уверены, в каком режиме был замок запуска двигателя до того, как аккумуляторная батарея разрядилась, будьте особенно осторожны при повторном подключении аккумуляторной батареи.

■ При замене аккумуляторной батареи

- Используйте аккумуляторную батарею, соответствующую Европейским нормативам.
- Заменяйте аккумуляторную батарею батареями с корпусом того же размера, со временем разряда 20 часов (20 HR (ч. раб.)) или выше, а также с аналогичной рабочей характеристикой (CCA) или выше.

	Размер корпуса	Время разряда 20 часов (20 HR (ч. раб.))	Рабочая характеристика (CCA)
Тип А	LN2	58 Ah (Ач)	345 А
Тип В	LN2	60 Ah (Ач)	360 А
Тип С	LN3	70 Ah (Ач)	600 А

Размер корпуса, время разряда 20 часов (20 HR (ч. раб.)) и рабочая характеристика (CCA) указаны на ярлыке, прикрепленном к аккумуляторной батарее.

- В случае различий по размеру надлежащее крепление аккумуляторной батареи невозможно.
 - Если время разряда 20 часов мало, даже если автомобиль не используется в течение короткого времени, аккумуляторная батарея может разрядиться, и двигатель может не запуститься.
- Для получения сведений обратитесь к дилеру Toyota.

**ПРЕДУПРЕЖДЕНИЕ****■ При снятии клемм аккумуляторной батареи**

Сначала всегда снимайте отрицательную (-) клемму. Если положительная (+) клемма касается какой-либо металлической детали на окружающем участке, когда снимается положительная (+) клемма, может образоваться искра, вызывающая пожар наряду с ударами электрическим током, серьезными травмами или смертью.

■ Остерегайтесь воспламенения или взрыва аккумуляторной батареи

Во избежание случайного воспламенения газа, который может выделять аккумуляторная батарея, соблюдайте следующие меры предосторожности:

- Убедитесь, что каждый провод для пуска двигателя от внешнего источника подключен к правильной клемме, и следите за тем, чтобы он случайно не контактировал ни с какой другой частью автомобиля, кроме предназначенной для этого клеммы.
- Не допускайте контакта другого конца провода для пуска двигателя от внешнего источника, подсоединенного к клемме "+", с какими-либо частями или металлическими поверхностями, расположенными поблизости, например, кронштейнами или неокрашенными металлическими частями.
- Не допускайте контакта клемм + и - проводов для пуска двигателя от внешнего источника друг с другом.
- Не курите, не пользуйтесь спичками, зажигалками и не допускайте наличия открытого огня рядом с аккумуляторной батареей.

■ Меры предосторожности при обращении с аккумуляторной батареей

Аккумуляторная батарея содержит ядовитый и едкий кислотный электролит, а ее части содержат свинец и его соединения. При обращении с аккумуляторной батареей соблюдайте следующие меры предосторожности:

- При работе с аккумуляторной батареей всегда надевайте защитные очки и следите за тем, чтобы электролит (кислота) не контактировал с кожей, одеждой или кузовом автомобиля.
- Не наклоняйтесь над аккумуляторной батареей.
- Если электролит попал на кожу или в глаза, незамедлительно промойте пораженный участок водой и обратитесь к врачу.
Положите на пораженный участок влажную губку или ткань до получения медицинской помощи.
- Всегда мойте руки после работы с опорой аккумуляторной батареи, клеммами или другими деталями аккумуляторной батареи.
- Не позволяйте детям находиться рядом с аккумуляторной батареей.

**ВНИМАНИЕ!****■ При работе с проводами для пуска двигателя от внешнего источника**

При подключении проводов для пуска двигателя от внешнего источника следите за тем, чтобы они не запутались в вентиляторе системы охлаждения или ремне привода навесных агрегатов двигателя.

Если автомобиль перегревается

Следующее может указывать на перегрев автомобиля.

- Стрелка указателя температуры охлаждающей жидкости двигателя (→стр. 130) входит в красную зону или ощущается потеря мощности двигателя. (Например, скорость автомобиля не увеличивается).
- “Высокая темп. охл. жидк. двиг. Останов в безопасн. месте. См. рук. д/влад.” отображается на многофункциональном информационном дисплее.
- Из-под капота появляется пар.

Процедуры исправления

- 1 Остановите автомобиль в безопасном месте и выключите систему кондиционирования воздуха, а затем выключите двигатель.
- 2 Если вы видите пар:
Осторожно поднимите капот после того, как пар рассеется.
Если вы не видите пар:
Осторожно поднимите капот.
- 3 После того, как двигатель достаточно остынет, проверьте шланги и соты радиатора (радиатор) на предмет утечек.

- ① Радиатор
- ② Вентилятор системы охлаждения

Если вытекает большое количество охлаждающей жидкости, незамедлительно обратитесь к дилеру Toyota.

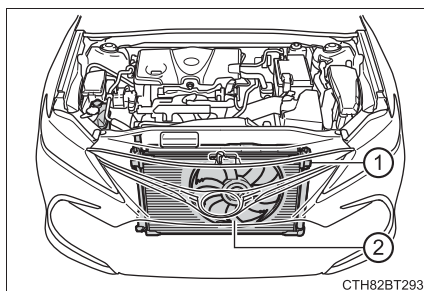

СТН82ВТ293

4 Уровень охлаждающей жидкости считается нормальным, если он находится между линиями “F” и “L” на расширительном бачке.

- ① Расширительный бачок
- ② Линия “F”
- ③ Линия “L”
- ④ Крышка радиатора

► Кроме двигателя 2GR-FKS

► Двигатель 2GR-FKS

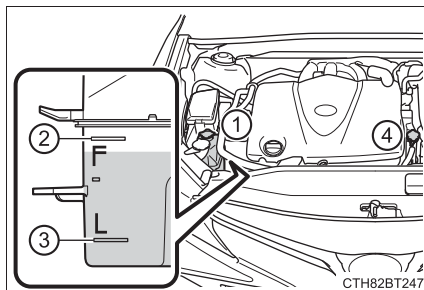
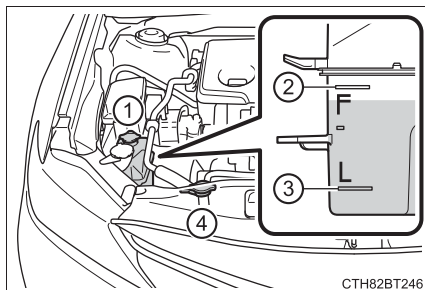

5 При необходимости долейте охлаждающую жидкость.

Если под рукой нет охлаждающей жидкости, в качестве экстренной меры можно использовать воду.

► Кроме двигателя 2GR-FKS

► Двигатель 2GR-FKS

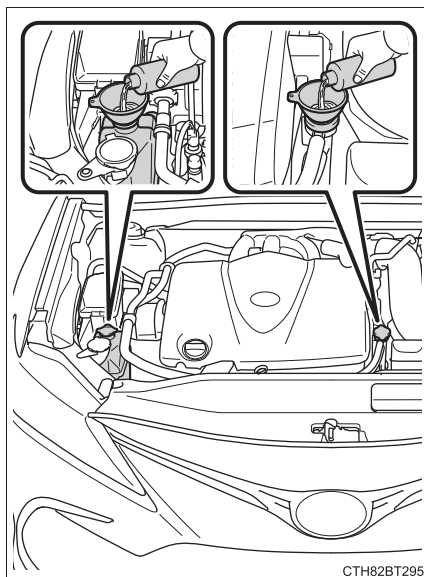
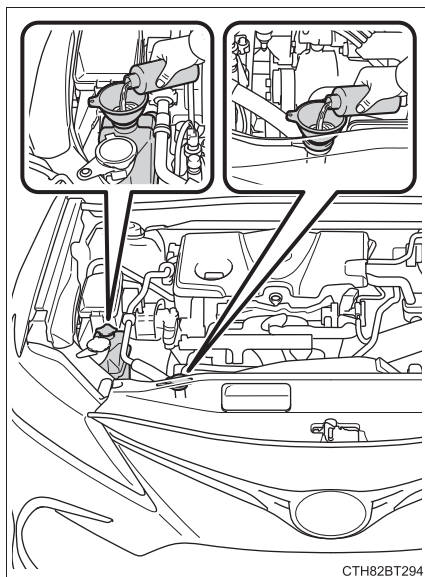

- 6 Запустите двигатель и включите систему кондиционирования воздуха, чтобы проверить работу вентилятора системы охлаждения радиатора и проверить утечку охлаждающей жидкости из радиатора или шлангов.

Вентилятор работает, когда система кондиционирования воздуха незамедлительно включается после холодного пуска. Проверьте, что вентилятор работает, по звуку вентилятора и потоку воздуха. Если трудно проверить данные параметры, включите и выключите систему кондиционирования воздуха несколько раз подряд. (Вентилятор может не работать при температурах ниже нуля).

- 7 Если вентилятор не работает:

Незамедлительно выключите двигатель и обратитесь к дилеру Toyota.

Если вентилятор работает:

Проверьте автомобиль у ближайшего дилера Toyota.



ПРЕДУПРЕЖДЕНИЕ

■ Во избежание несчастного случая или травмирования при проверке подкапотного пространства автомобиля

Соблюдайте следующие меры предосторожности.

Пренебрежение ими может привести к серьезным травмам, например, к ожогам.

- Если из-под капота вырывается пар, не поднимайте капот, пока пар не рассеется. Моторный отсек может быть очень горячим.
- Не допускайте контакта рук и одежды (особенно галстука, шарфа или шейного платка) с вентилятором и ремнями. В противном случае может произойти защемление рук или одежды, что может стать причиной серьезной травмы.
- Не ослабляйте крышку радиатора и крышки расширительного бачка охлаждающей жидкости, пока двигатель и радиатор не остынут. Горячий пар или охлаждающая жидкость могут распылиться наружу.

**ВНИМАНИЕ!****■ При доливе охлаждающей жидкости двигателя**

Подождите, пока двигатель не остынет, прежде чем добавить охлаждающую жидкость двигателя.

Добавляйте охлаждающую жидкость небольшими порциями. Слишком быстрый долив холодной охлаждающей жидкости в горячий двигатель может стать причиной его повреждения.

■ Во избежание повреждения системы охлаждения

Соблюдайте следующие меры предосторожности:

- Не допускайте загрязнения охлаждающей жидкости посторонними частицами (например, песком или пылью и т.д.).
- Запрещается использовать любые присадки для охлаждающей жидкости.

Если автомобиль застрял

Если автомобиль пробуксовывает или застрял в слякоти, грязи или снегу, выполните следующие действия:

- 1 Выключите двигатель. Затяните стояночный тормоз и переключите рычаг переключения передач в положение Р.
- 2 Удалите грязь, снег или песок вокруг передних колес.
- 3 Положите под передние колеса доску, камни или другие предметы, чтобы увеличить силу сцепления.
- 4 Перезапустите двигатель.
- 5 Переключите рычаг переключения передач в положение D или R и отпустите стояночный тормоз. Затем осторожно выжмите педаль акселератора.

■ Если сложно освободить автомобиль

Нажмите , чтобы выключить систему TRC.

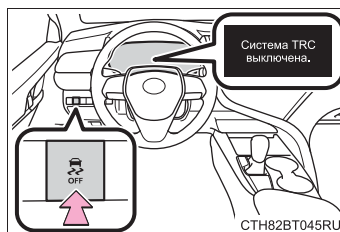

ПРЕДУПРЕЖДЕНИЕ

■ При попытке освободить застрявший автомобиль

Если вы хотите раскатать автомобиль, чтобы освободить его, убедитесь, что прилегающая к автомобилю территория свободна, нет опасности столкновения с другими автомобилями, предметами или людьми. Также автомобиль может сделать неожиданный рывок назад или вперед после того, как колеса освободятся. Будьте очень осторожны.

■ При переключении рычага переключения передач

Будьте внимательны и не переключайте рычаг переключения передач при нажатой педали акселератора.

Это может привести к неожиданному резкому ускорению автомобиля и стать причиной аварии с серьезными или смертельными травмами.

**ВНИМАНИЕ!****■ Во избежание повреждения коробки передач и других компонентов**

- Избегайте пробуксовки передних колес и не нажимайте на педаль акселератора больше, чем необходимо.
- Если попытки освободить автомобиль указанными выше способами не привели к успеху, необходимо использовать буксировку.

Технические характеристики автомобиля

8

- 8-1. Технические характеристики**
 - Эксплуатационные данные (топливо, уровень масла и т.д.) 706
 - Информация о топливе 726
- 8-2. Индивидуальная настройка**
 - Индивидуально настраиваемые функции 727
- 8-3. Элементы для инициализации**
 - Элементы для инициализации 739

Эксплуатационные данные (топливо, уровень масла и т.д.)

Габаритные размеры

Габаритная длина		4885 mm (мм) *2 4905 mm (мм) *3 4880 mm (мм) *4	
Габаритная ширина		1840 mm (мм)	
Габаритная высота *1		1445 mm (мм) *5 1455 mm (мм) *6	
Колесная база		2825 mm (мм)	
Колея *1	Спереди	16-дюймовые шины	1600 mm (мм) *7 1595 mm (мм) *8
		17-дюймовые шины	1590 mm (мм) *9 1585 mm (мм) *10
		18-дюймовые шины	1580 mm (мм) *11 1575 mm (мм) *12
	Задние	16-дюймовые шины	1610 mm (мм) *7 1605 mm (мм) *8
		17-дюймовые шины	1600 mm (мм) *9 1595 mm (мм) *10
		18-дюймовые шины	1590 mm (мм) *11 1585 mm (мм) *12

- *1: Ненагруженные автомобили
- *2: Модели AXVA70L-AEZDBV, AXVA70L-AEZNBV, GSV70L-AEZGBV, AXVA70L-AEZNBW (кроме Кореи), GSV70L-AEZGBW, AXVA70R-AEZNBW, MXVA71L-AEXDBR, MXVA71L-REXNBX, AXVA70L-REZNBX и GSV70L-REZGBX*¹³
- *3: Модели AXVA70L-AEZSBV и GSV70L-AEZSBV*¹³
- *4: Модели AXVA70L-AEZNBW (для Кореи)*¹³
- *5: Модели AXVA70L-AEZDBV (кроме Йемена), AXVA70L-AEZNBV (кроме Йемена и Вануату), AXVA70L-AEZSBV, GSV70L-AEZGBV, GSV70L-AEZSBV, AXVA70L-AEZNBW (для Кореи) и MXVA71L-AEXDBR*¹³
- *6: Модели AXVA70L-AEZDBV (для Йемена), AXVA70L-AEZNBV (для Йемена и Вануату), AXVA70L-AEZNBW (кроме Кореи), GSV70L-AEZGBW, AXVA70R-AEZNBW, MXVA71L-REXNBX, AXVA70L-REZNBX и GSV70L-REZGBX*¹³
- *7: Модели AXVA70L-AEZDBV (кроме Йемена) и MXVA71L-AEXDBR*¹³
- *8: Модели AXVA70L-AEZDBV (для Йемена), AXVA70L-AEZNBW и AXVA70R-AEZNBW*¹³
- *9: Модели AXVA70L-AEZDBV (кроме Йемена), AXVA70L-AEZNBV (кроме Йемена и Вануату), AXVA70L-AEZNBW (для Кореи) и MXVA71L-AEXDBR*¹³
- *10: Модели AXVA70L-AEZDBV (для Йемена), AXVA70L-AEZNBV (для Йемена и Вануату), AXVA70L-AEZNBW (кроме Кореи), GSV70L-AEZGBW, AXVA70R-AEZNBW, MXVA71L-REXNBX, AXVA70L-REZNBX и GSV70L-REZGBX*¹³
- *11: Модели AXVA70L-AEZSBV, GSV70L-AEZGBV, GSV70L-AEZSBV и AXVA70L-AEZNBW (для Кореи)*¹³
- *12: Модели AXVA70L-AEZNBW (кроме Кореи), GSV70L-AEZGBW, AXVA70R-AEZNBW, AXVA70L-REZNBX и GSV70L-REZGBX*¹³
- *13: Модельный код указан на паспортной табличке или на ярлыке с данными о сертификации. (→стр. 708)

Идентификационные данные автомобиля

■ Идентификационный номер автомобиля

Идентификационный номер автомобиля (VIN) – это официальный идентификатор вашего автомобиля. Это главный идентификационный номер вашего автомобиля Toyota. Он используется при регистрации права собственности на автомобиль.

На некоторых моделях этот номер выштампован в верхнем левом углу приборной панели.

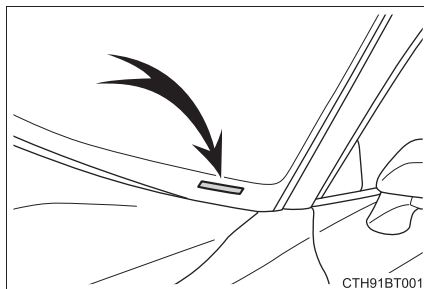

Этот номер также указан на заводской табличке*¹ или на сертификационном ярлыке*².

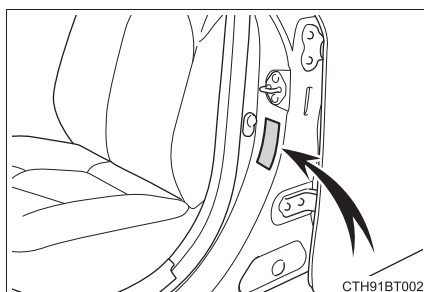

*1: Кроме стран Совета по сотрудничеству государств Персидского залива*³, Йемена, Ирака, Иордании и Ливана

*2: Для стран Совета по сотрудничеству государств Персидского залива*³, Йемена, Ирака, Иордании и Ливана

*3: Саудовская Аравия, Оман, Бахрейн, Объединенные Арабские Эмираты, Катар и Кувейт

Этот номер выштампован под правым передним сиденьем.

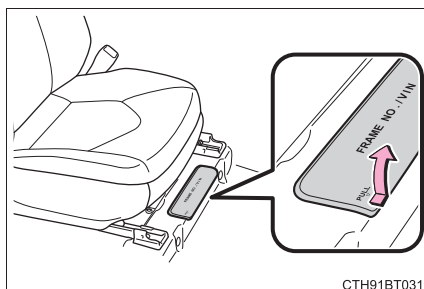

■ **Год производства и страна происхождения (страны Совета по сотрудничеству государств Персидского залива*, Йемен, Ирак, Иордания и Ливан)**

Год выпуска и страна происхождения указаны на Сертификационной табличке.

*: Саудовская Аравия, Оман, Бахрейн, Объединенные Арабские Эмираты, Катар и Кувейт

■ **Номер двигателя**

Номер двигателя выштампован на блоке двигателя, как показано.

▶ Двигатели A25A-FKS и M20A-FKS

▶ Двигатель 2GR-FKS

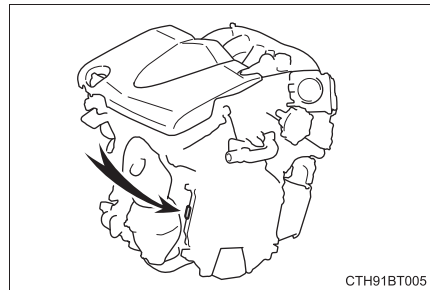
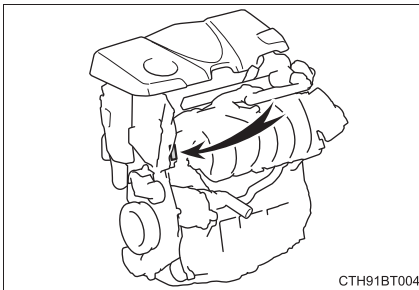

Двигатель

▶ Двигатель A25A-FKS

Модель	A25A-FKS
Тип	Рядный 4-цилиндровый, 4-тактный, бензиновый
Диаметр цилиндра и ход поршня	87,5 × 103,4 mm (мм)
Рабочий объем	2487 cm ³ (см ³)
Клапанный зазор	Автоматическая регулировка
Натяжение ремня привода навесных агрегатов	Автоматическая регулировка
Максимальная скорость автомобиля*1	210 km/h (км/ч)
Максимальный крутящий момент (НЕТТО)*1	243 N•m (кгс•м) при 5000 r/min (об/мин)
Максимальная мощность (НЕТТО)*1	152 kW (кВт) при 6600 r/min (об/мин)

*1: Для автомобилей с модельным кодом*2 с последней буквой "V"

*2: Модельный код указан на паспортной табличке или на ярлыке с данными о сертификации. (→стр. 708)

▶ Двигатель M20A-FKS

Модель	M20A-FKS
Тип	Рядный 4-цилиндровый, 4-тактный, бензиновый
Диаметр цилиндра и ход поршня	80,5 × 97,6 mm (мм)
Рабочий объем	1987 cm ³ (см ³)
Клапанный зазор	Автоматическая регулировка
Натяжение ремня привода навесных агрегатов	Автоматическая регулировка

► Двигатель 2GR-FKS

Модель	2GR-FKS
Тип	6-цилиндровый V-образный, 4-тактный, бензиновый
Диаметр цилиндра и ход поршня	94,0 × 83,0 mm (мм)
Рабочий объем	3456 см ³ (см ³)
Клапанный зазор	Автоматическая регулировка
Натяжение ремня привода навесных агрегатов	Автоматическая регулировка
Максимальная скорость автомобиля*1	220 km/h (км/ч)
Максимальный крутящий момент (НЕТТО)*1	356 N•m (кгс•м) при 4700 r/min (об/мин)
Максимальная мощность (НЕТТО)*1	222 kW (кВт) при 6600 r/min (об/мин)

*1: Для автомобилей с модельным кодом *2 с последней буквой "V"

*2: Модельный код указан на паспортной табличке или на ярлыке с данными о сертификации. (→стр. 708)

Топливо

Тип топлива	Только неэтилированный бензин
Октановое число по исследовательскому методу	91 (октановое число 87) или выше
Емкость топливного бака (Справочно)	<ul style="list-style-type: none"> ▶ Двигатель A25A-FKS (кроме Кореи), M20A-FKS и 2GR-FKS 60 L (л) ▶ Двигатель A25A-FKS (для Кореи) 60,6 L (л)

Система смазки

▶ Двигатель A25A-FKS

Емкость масляной системы (Слив и долив — справочно*)	
С фильтром	4,5 L (л)
Без фильтра	4,2 L (л)

▶ Двигатель M20A-FKS

Емкость масляной системы (Слив и долив — справочно*)	
С фильтром	4,3 L (л)
Без фильтра	3,9 L (л)

*: Емкость системы смазки двигателя указана справочно в качестве ссылки для использования при замене моторного масла. Прогрейте двигатель и выключите его, подождите более 5 минут и проверьте уровень масла с помощью щупа.

■ Выбор моторного масла

В вашем автомобиле Toyota используется масло “Toyota Genuine Motor Oil” «Оригинальное моторное масло Toyota». Для обеспечения указанного ниже класса и вязкости используйте рекомендованное компанией Toyota “Toyota Genuine Motor Oil” «Оригинальное моторное масло Toyota» или аналогичное.

Класс масла:

0W-16:

моторное масло API класса SN “Resource-Conserving”, SN PLUS “Resource-Conserving” или SP “Resource-Conserving”; или универсальное моторное масло ILSAC GF-6B

0W-20, 5W-20, 5W-30 и 10W-30:

Моторное масло API класса SL “Energy-Conserving”, SM “Energy-Conserving”, SN “Resource-Conserving”, SN PLUS “Resource-Conserving” или SP “Resource-Conserving”; или универсальное моторное масло ILSAC GF-6A

Рекомендованная вязкость (SAE):

SAE 0W-16 залито в ваш автомобиль Toyota на заводе и является наилучшим выбором для автомобиля в целях экономии топлива и беспроблемного пуска двигателя в холодное время.

Если вы используете моторное масло SAE 10W-30 или масло с более высокой вязкостью при очень низких температурах, возможны проблемы с пуском двигателя; поэтому для таких условий рекомендуется моторное масло SAE 0W-16, 0W-20, 5W-20 или 5W-30.

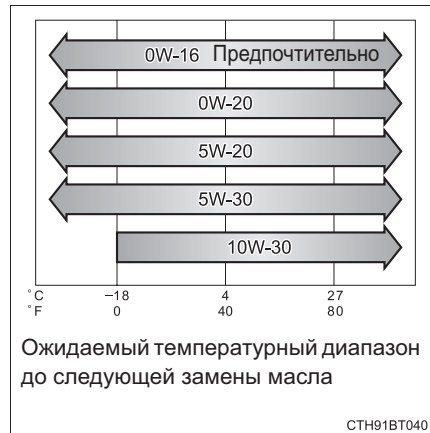

Вязкость масла (в качестве примера здесь объясняется 0W-16):

- Символ 0W в обозначении 0W-16 указывает характеристики масла, позволяющие осуществлять пуск двигателя при низких температурах. Чем меньше значение перед буквой W, тем проще запустить двигатель в холодную погоду.
- Цифра 16 в обозначении 0W-16 указывает характеристику вязкости масла при высокой температуре. Масло с более высокой вязкостью (с более высоким значением) лучше подходит для автомобилей, на которых ездят с высокой скоростью или которые эксплуатируются в режимах предельной нагрузки.

Что означают этикетки на емкостях с маслом:

На некоторых емкостях с маслом имеется один или оба зарегистрированных знака API, которые могут помочь выбрать требуемое масло.

① Служебный символ API

Верхняя часть: “API SERVICE SP” обозначает качество масла, определенное American Petroleum Institute (API).

Средняя часть: “SAE 0W-16” означает степень вязкости по SAE.

Нижняя часть: “Resource-Conserving” означает, что масло обладает свойствами, способствующими снижению расхода топлива и защите окружающей среды.

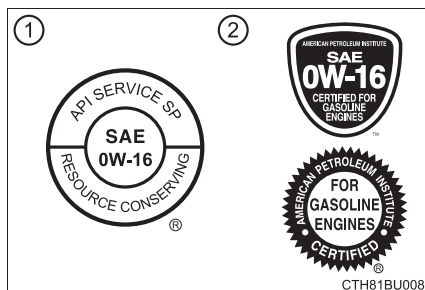

② Знак сертификации ILSAC

Знак сертификации International Lubricant Specification Advisory Committee (ILSAC) указан на передней части емкости.

▶ Двигатель 2GR-FKS

Емкость масляной системы (Слив и долив — справочно*)	С фильтром	▶ Без масляного радиатора двигателя 5,4 L (л)
		▶ С масляным радиатором двигателя 5,5 L (л)
	Без фильтра	5,3 L (л)

*: Емкость системы смазки двигателя указана справочно в качестве ссылки для использования при замене моторного масла. Прогрейте двигатель и выключите его, подождите более 5 минут и проверьте уровень масла с помощью щупа.

■ Выбор моторного масла

В вашем автомобиле Toyota используется масло “Toyota Genuine Motor Oil” «Оригинальное моторное масло Toyota». Для обеспечения указанного ниже класса и вязкости используйте рекомендованное компанией Toyota масло “Toyota Genuine Motor Oil” «Оригинальное моторное масло Toyota» или аналогичное.

Класс масла:

0W-20, 5W-20, 5W-30 и 10W-30:

Моторное масло API класса SL “Energy-Conserving”, SM “Energy-Conserving”, SN “Resource-Conserving”, SN PLUS “Resource-Conserving” или SP “Resource-Conserving”; или универсальное моторное масло ILSAC GF-6A

Рекомендованная вязкость (SAE):

SAE 0W-20 залито в ваш автомобиль Toyota на заводе и является наилучшим выбором для автомобиля в целях экономии топлива и бесперебойного пуска двигателя в холодное время.

Если вы используете моторное масло SAE 10W-30 или масло с более высокой вязкостью при очень низких температурах, возможны проблемы с пуском двигателя; поэтому для таких условий рекомендуется моторное масло SAE 0W-20, 5W-20 или 5W-30.

Вязкость масла (в качестве примера здесь объясняется 0W-20):

- Символ 0W в обозначении 0W-20 указывает характеристики масла, позволяющие осуществлять пуск двигателя при низких температурах. Чем меньше значение перед буквой W, тем проще запустить двигатель в холодную погоду.
- Цифра 20 в обозначении 0W-20 указывает характеристику вязкости масла при высокой температуре. Масло с более высокой вязкостью (с более высоким значением) лучше подходит для автомобилей, на которых ездят с высокой скоростью или которые эксплуатируются в режимах предельной нагрузки.

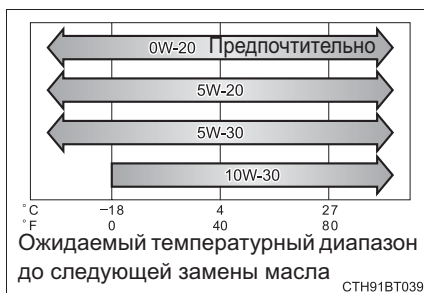

Что означают этикетки на емкостях с маслом:

На некоторых емкостях с маслом имеется один или оба зарегистрированных знака API, которые могут помочь выбрать требуемое масло.

① Служебный символ API

Верхняя часть: “API SERVICE SP” обозначает качество масла, определенное American Petroleum Institute (API).

Средняя часть: “SAE 0W-20” означает степень вязкости по SAE.

Нижняя часть: “Resource-Conserving” означает, что масло обладает свойствами, способствующими снижению расхода топлива и защите окружающей среды.

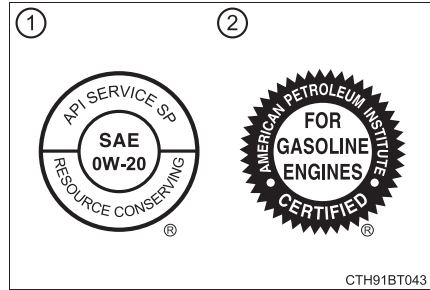

② Знак сертификации ILSAC

Знак сертификации International Lubricant Specification Advisory Committee (ILSAC) указан на передней части емкости.

Система охлаждения

Емкость (Справочно)	► Двигатели A25A-FKS и M20A-FKS 6,9 L (л) ► Двигатель 2GR-FKS 9,4 L (л) ^{*1} 8,6 L (л) ^{*2}
Тип охлаждающей жидкости	Используйте любое из указанного: <ul style="list-style-type: none"> • “Toyota Super Long Life Coolant” «Охлаждающая жидкость особо длительного действия Toyota» • Аналогичная высококачественная охлаждающая жидкость с длительным сроком службы, изготовленная на основе этиленгликоля по технологии органических кислот, не содержащая силикатов, аминов и боратов Не используйте одну обычную воду.

*1: Для стран Совета по сотрудничеству государств Персидского залива^{*3}, Кюрасао, Азербайджана и Грузии

*2: Для России, Казахстана, Кыргызстана и Армении

*3: Саудовская Аравия, Оман, Бахрейн, Объединенные Арабские Эмираты, Катар и Кувейт

Система зажигания

Свеча зажигания	
Марка	<ul style="list-style-type: none"> ▶ Двигатель A25A-FKS DENSO FC16HR-Q8 ▶ Двигатель M20A-FKS DENSO FC20HR-Q8 ▶ Двигатель 2GR-FKS DENSO FK20HBR8
Зазор	<ul style="list-style-type: none"> ▶ Двигатель A25A-FKS и 2GR-FKS 0,8 мм (мм)



ВНИМАНИЕ!

■ Свечи зажигания с иридиевыми электродами

Используйте только свечи зажигания с иридиевыми электродами. Не регулируйте зазор свечи зажигания.

Электрическая система

Аккумуляторная батарея	
Показание удельного напряжения при 20°C	12,3 V (В) или выше Если напряжение ниже стандартного значения, зарядите аккумуляторную батарею. (При проверке напряжения, после выключения замка запуска двигателя, подождите 30 секунд при включенном дальнем свете фар, затем выключите дальний свет и проверьте напряжение.)
Показания удельной плотности при 20°C:	1,25 или выше Если удельная плотность ниже стандартного значения, зарядите аккумуляторную батарею.
Скорость зарядки	
Быстрая зарядка	15 А макс.
Медленная зарядка	5 А макс.

Автоматическая коробка передач

Емкость системы смазки*	▶ Двигатель A25A-FKS 7,3 L (л) ▶ Двигатель 2GR-FKS 7,5 L (л)
Тип рабочей жидкости	“Toyota Genuine ATF WS” «Оригинальная жидкость Toyota ATF WS»

*: Емкость рабочей жидкости указана в качестве справки.
При необходимости замены обратитесь к дилеру Toyota.

**ВНИМАНИЕ!****■ Тип трансмиссионной жидкости**

Использование рабочей жидкости коробки передач, помимо указанного выше типа, может привести к появлению аномального шума или вибрации либо к повреждению коробки передач автомобиля.

Бесступенчатая трансмиссия

Емкость системы смазки*	▶ M20A-FKS 8,54 L (л)
Тип рабочей жидкости	Toyota Genuine CVTF FE

*: Емкость рабочей жидкости указана в качестве справки.
При необходимости замены обратитесь к дилеру Toyota.



ВНИМАНИЕ!

■ Тип рабочей жидкости бесступенчатой трансмиссии

Использование рабочей жидкости CVT (бесступенчатой трансмиссии), помимо указанного выше типа, может привести к появлению аномального шума или вибрации либо к повреждению CVT (бесступенчатой трансмиссии) вашего автомобиля.

Тормозная система

Холостой ход педали* ¹	▶ Двигатель A25A-FKS и M20A-FKS 81 mm (мм) ▶ Двигатель 2GR-FKS (кроме стран Совета по сотрудничеству государств Персидского залива* ²) 81 mm (мм) ▶ Двигатель 2GR-FKS (для стран Совета по сотрудничеству государств Персидского залива* ²) 79 mm (мм)
Люфт педали	1 — 6 mm (мм)
Предельный износ тормозных колодок	1,0 mm (мм)
Тип рабочей жидкости	SAE J1703 или FMVSS No.116 DOT 3 SAE J1704 или FMVSS No.116 DOT 4

*1: Минимальный свободный ход педали при нажатии с усилием 300 N (31 кгс) при работающем двигателе.

*2: Саудовская Аравия, Оман, Бахрейн, Объединенные Арабские Эмираты, Катар и Кувейт

Рулевой механизм

Люфт	Менее 30 мм (мм)
------	------------------

Шины и диски (для Кореи)

▶ 17-дюймовые шины

Производитель шин	Bridgestone	Michelin
Сопротивление качению шины (5 уровней)*	3	4
Коэффициент сцепления шин с мокрым дорожным покрытием (5 уровней)*	4	3
Размер шин	215/55R17 94V	
Давление в шинах (Рекомендованное давление в холодных шинах)	240 kPa (2,4 kgf/cm ² (кгс/см ²))	
Размер диска	17 × 7 1/2J	
Момент затяжки колесной гайки	103 N•m (10,5 кгс•м)	

*: Показатель ближе к "1" указывает на более высокие характеристики.

▶ 18-дюймовые шины

Производитель шин	Bridgestone
Сопротивление качению шины (5 уровней)*	3
Коэффициент сцепления шин с мокрым дорожным покрытием (5 уровней)*	3
Размер шин	235/45R18 94V
Давление в шинах (Рекомендованное давление в холодных шинах)	240 kPa (2,4 kgf/cm ² (кгс/см ²))
Размер диска	18 × 8 J
Момент затяжки колесной гайки	103 N•m (10,5 кгс•м)

*: Показатель ближе к "1" указывает на более высокие характеристики.

► Компактное запасное колесо

Размер шин	T155/70D17 110M
Давление в запасном колесе (Рекомендованное давление в холодных шинах)	420 kPa (4,2 kgf/cm ² (кгс/см ²))
Размер диска	17 × 4 T
Момент затяжки колесной гайки	103 N•m (10,5 кгс•м)

Шины и диски (кроме Кореи)

► 16-дюймовые шины

Размер шин	205/65R16 95H	
Давление в шинах (Рекомендованное давление в холодных шинах)	Скорость автомобиля	kPa (kgf/cm ² (кгс/см ²))
	Выше 160 km/h (км/ч)	270 (2,7, 39)
	160 km/h (км/ч) или ниже	240 (2,4, 35)
Размер диска	16 × 6 1/2J	
Момент затяжки колесной гайки	103 N•m (10,5 кгс•м)	

► 17-дюймовые шины

Размер шин	215/55R17 94V	
Давление в шинах (Рекомендованное давление в холодных шинах)	Скорость автомобиля	kPa (kgf/cm ² (кгс/см ²))
	Выше 160 km/h (км/ч)	270 (2,7, 39)
	160 km/h (км/ч) или ниже	240 (2,4, 35)
Размер диска	17 × 7 1/2J	
Момент затяжки колесной гайки	103 N•m (10,5 кгс•м)	

▶ 18-дюймовые шины

Размер шин	235/45R18 94W	
Давление в шинах (Рекомендованное давление в холодных шинах)	Скорость автомобиля	kPa (kgf/cm ² (кгс/см ²))
	Более 190 km/h (км/ч)	270 (2,7, 39)
	190 km/h (км/ч) или менее	240 (2,4, 35)
Размер диска	18 × 8J	
Момент затяжки колесной гайки	103 N•m (10,5 кгс•м)	

▶ Компактное запасное колесо (при наличии)

Размер шин	T155/70D17 110M	
Давление в запасном колесе (Рекомендованное давление в холодных шинах)	420 kPa (4,2 kgf/cm ² (кгс/см ²))	
Размер диска	17 × 4 T	
Момент затяжки колесной гайки	103 N•m (10,5 кгс•м)	

Лампы фонарей*1

	Лампы фонарей	W	Тип
Внешние	Передние указатели поворота (ламповый тип)	21	A
	Задние указатели поворота (ламповый тип)	21	A
	Фонари заднего хода (ламповый тип)	16	B
Салонные	Задние фонари освещения салона*2	8	C
	Фонари подсветки подножки двери*2	5	B
	Фонарь освещения багажника	5	B

A: Бесцокольные лампы (янтарные) B: Бесцокольные лампы (прозрачные)

C: Двухцокольные лампы

*1: Лампы фонарей, не перечисленные в этой таблице, являются LED-лампами.

*2: При наличии

Информация о топливе

Используйте для вашего автомобиля только неэтилированный бензин.

Выберите неэтилированный бензин с октановым числом по исследовательскому методу 91 (октановое число 87) или выше в целях обеспечения оптимальной производительности двигателя.

■ Использование этилированного бензина в бензиновом двигателе

Toyota разрешает использование этилированного бензина с содержанием этанола не более 10%. Убедитесь, что октановое число этилированного бензина с содержанием этанола по исследовательскому методу соответствует указанному выше.

■ Если двигатель детонирует

- Обратитесь к дилеру Toyota.
- Иногда можно замечать легкую детонацию в течение короткого времени при ускорении или движении в гору. Это нормальное явление, не требующее беспокойства.



ВНИМАНИЕ!

■ Примечание относительно качества топлива

- Используйте только подходящее топливо. При использовании неподходящего топлива возможно повреждение двигателя.
- Не используйте бензин с металлическими добавками, например, марганцем, железом или свинцом, в противном случае возможно повреждение двигателя или системы снижения токсичности обработавших газов.
- Не добавляйте присадки к топливу, доступные на вторичном рынке и содержащие металлические добавки.
- Не используйте бензин, смешанный с метиловым спиртом, например, M15, M85, M100.

Использование бензина с содержанием метанола может повредить двигатель или привести к неисправности.

Индивидуально настраиваемые функции

В автомобиле имеется множество электронных функций, которые можно настроить в зависимости от ваших предпочтений. Настройки этих функций можно изменить с помощью многофункционального информационного дисплея, на экране аудиосистемы или у дилера Toyota.

Индивидуальная настройка функций автомобиля

При выполнении индивидуальных настроек автомобиля удостоверьтесь, что автомобиль припаркован в безопасном месте, рычаг переключения передач находится в положении P, а стояночный тормоз затянут.

■ Изменение на экране аудиосистемы (автомобили с системой навигации/мультимедийной системой)

- 1 Нажмите кнопку "MENU".
- 2 Выберите "Ρυθμίσεις" на экране "Μενού".
- 3 Выберите "Οχήμα" на экране "Ρυθμίσεις".
- 4 Выберите "Προσαρμογή οχήματος".

Можно изменить различные настройки. Для получения дополнительных сведений см. список настроек, которые можно изменить.

■ Изменение с помощью многофункционального информационного дисплея

→стр. 140, 158

Индивидуально настраиваемые функции

Настройки некоторых функций могут изменяться одновременно с индивидуальной настройкой других функций. Для получения дополнительных сведений обращайтесь к дилеру Toyota.

- ① Настройки можно изменить на экране аудиосистемы (автомобили с системой навигации/мультимедийной системой)
 - ② Настройки, которые могут быть изменены дилером Toyota
- Расшифровка обозначений: ○ = Доступно, — = Недоступно

■ Указатели, приборы и многофункциональный информационный дисплей (→стр. 130, 134, 149)

Функция	Настройка по умолчанию	Индивидуальные настройки	①	②
Единицы измерения*	km (L/100km) (км (л/100 км))	km (км) (km/L (км/л))	○	—
Услуги по дополнительному комфорту (по желанию)	Вкл.	Вкл. (когда автомобиль стоит)	○	○
		Выкл.		

*: Настройки по умолчанию различаются в зависимости от страны.

■ Блокировка дверей (→стр. 193, 204, 688)

Функция	Настройка по умолчанию	Индивидуальные настройки	①	②
Разблокировка с помощью ключа *1	Все двери разблокируются одним нажатием	Дверь водителя разблокируется одним нажатием, а все двери разблокируются двумя нажатиями	—	○
Функция блокировки дверей в зависимости от скорости *2	Вкл.	Выкл.	○	○
Функция блокировки дверей, связанная с включенной передачей *2	Выкл.	Вкл.	○	○
Функция разблокировки дверей, связанная с включенной передачей *1, 2	Выкл.	Вкл.	○	○
Функция разблокировки дверей, связанная с дверью водителя *2	Выкл.	Вкл.	○	○
Блокировка/разблокировка багажника, когда все двери заблокированы/разблокированы *2	Вкл.	Выкл.	—	○

*1: Настройки по умолчанию различаются в зависимости от страны.

*2: При наличии

■ **Интеллектуальная система доступа и пуска без ключа*¹ и беспроводной пульт дистанционного управления (→стр. 193, 204, 210)**

Функция	Настройка по умолчанию	Индивидуальные настройки	①	②
Громкость рабочего зуммера* ²	5	Выкл. - 7	<input type="radio"/>	<input type="radio"/>
Рабочий сигнал (Лампы аварийной сигнализации)	Вкл.	Выкл.	<input type="radio"/>	<input type="radio"/>
Время, истекшее до срабатывания функции автоматической блокировки дверей, если дверь не открывается после разблокировки	30 секунд	60 секунд	<input type="radio"/>	<input type="radio"/>
		120 секунд		
Предупреждающий зуммер открытой двери	Вкл.	Выкл.	<input type="checkbox"/>	<input type="radio"/>

*1: При наличии

*2: На некоторых моделях

■ **Интеллектуальная система доступа и пуска без ключа*1**
 (→стр. 193, 204, 210)

Функция	Настройка по умолчанию	Индивидуальные настройки	①	②
Интеллектуальная система доступа и пуска без ключа	Вкл.	Выкл.	—	○
Интеллектуальное разблокировка дверей*1, 2	Все двери	Дверь водителя	○	○
Время, истекшее с момента разблокировки всех дверей, когда кто-то берется за ручку водительской двери и удерживает ее*1, 2	Выкл.	2 секунд	—	○
Количество последовательных операций блокировки дверей	2 раза	Столько, сколько нужно	—	○

*1: При наличии

*2: Настройки по умолчанию различаются в зависимости от страны.

■ Беспроводной пульт дистанционного управления (→стр. 186, 193, 204)

Функция	Настройка по умолчанию	Индивидуальные настройки	①	②
Беспроводной пульт дистанционного управления	Вкл.	Выкл.	—	○
Операция разблокировки *1	Все двери разблокируются одним нажатием	Дверь водителя разблокируется одним нажатием, а все двери разблокируются двумя нажатиями	○	○
Операция разблокировки багажника	Нажмите и удерживайте (кратковременно)	Одно кратковременное нажатие	—	○
		Нажмите дважды		
		Нажмите и удерживайте (продолжительно)		
		Выкл.		
Режим паники *2	Вкл.	Выкл.	—	○

*1: Настройки по умолчанию различаются в зависимости от страны.

*2: При наличии

■ **Электростеклоподъемники и потолочный люк*¹ или панорамный потолочный люк*¹ (→стр. 241, 247, 251)**

Функция	Настройка по умолчанию	Индивидуальные настройки	①	②
Работа, связанная с ключом	Выкл.	Вкл.	—	○
Действие, связанной с беспроводным пультом дистанционного управления* ²	Выкл.	Вкл.	—	○
Рабочий сигнал, связанный с беспроводным пультом дистанционного управления (зуммер)* ²	Вкл.	Выкл.	—	○

*1: При наличии

*2: Кроме Кореи

■ **Потолочный люк* (→стр. 247)**

Функция	Настройка по умолчанию	Индивидуальные настройки	①	②
Связанная работа компонентов при использовании механического ключа	Только сдвиг	Только наклон	—	○
Связанная работа компонентов при использовании беспроводного пульта дистанционного управления	Только сдвиг	Только наклон	—	○

*: При наличии

■ **Функция памяти положения сиденья водителя* (→стр. 224)**

Функция	Настройка по умолчанию	Индивидуальные настройки	①	②
Выбор дверей, связанных с функцией вызова настроек из памяти	Дверь водителя	Все двери	—	○

*: При наличии

■ Рулевое колесо* (→стр. 232)

Функция	Настройка по умолчанию	Индивидуальные настройки	①	②
Функция автоматического отклонения рулевого колеса	Только наклон	Только по вылету		
		Угол наклона и вылет	○	○
		Выкл.		

*: Автомобили с электрорегулируемым рулевым колесом

■ Наружные зеркала заднего вида (→стр. 237)

Функция	Настройка по умолчанию	Индивидуальные настройки	①	②
Автоматическое складывание и раскладывание зеркал*	Связанная с блокировкой/разблокировкой дверей	Выкл.		
		Связанная с работой замка запуска двигателя	—	○

*: На некоторых моделях

■ Система автоматического управления фонарями (→стр. 301)

Функция	Настройка по умолчанию	Индивидуальные настройки	①	②
Чувствительность датчика света	Стандартная	От -2 до 2	○	○
Время, истекшее до автоматического включения фар*	Стандартная	Дальняя	—	○
Время, истекшее до автоматического выключения фар после закрывания дверей*	30 секунд	Выкл.		
		60 секунд	—	○
		90 секунд		

*: На некоторых моделях

■ Датчик системы помощи при парковке Toyota* (→стр. 425)

Функция	Настройка по умолчанию	Индивидуальные настройки	①	②
Громкость зуммера	2	От 1 до 3	—	○

*: При наличии

■ BSM (система контроля мертвых зон)* (→стр. 411)

Функция	Настройка по умолчанию	Индивидуальные настройки	①	②
Яркость индикатора в наружных зеркалах заднего вида	Яркий	Приглушенный	—	○
Интервал подачи уведомлений о наличии приближающегося автомобиля (чувствительность)	Посередине	Ранний	—	○
		Поздний		
		Только при обнаружении автомобиля в мертвой зоне		

*: При наличии

■ Система RCTA (система предупреждения о пересечении потока сзади)* (→стр. 436)

Функция	Настройка по умолчанию	Индивидуальные настройки	①	②
Громкость зуммера	2	От 1 до 3	—	○

*: При наличии

■ **Автоматическая система кондиционирования воздуха***
 (→стр. 488)

Функция	Настройка по умолчанию	Индивидуальные настройки	①	②
Переключение между режимом притока наружного воздуха и режимом рециркуляции воздуха, связанное с управлением переключателем "AUTO"	Автоматически	Вручную	<input type="radio"/>	<input type="radio"/>
Управление переключателем автоматического кондиционера	Автоматически	Вручную	<input type="radio"/>	<input type="radio"/>

*: При наличии

■ Подсветка (→стр. 504)

Функция	Настройка по умолчанию	Индивидуальные настройки	①	②
Время, истекшее до выключения фонарей	15 секунд	Выкл.	○	○
		7,5 секунд		
		30 секунд		
Автомобили без интеллектуальной системы доступа и пуска без ключа: Поверните замок запуска двигателя в положение "LOCK" Автомобили с интеллектуальной системой доступа и пуска без ключа: Действие после выключения замка запуска двигателя	Вкл.	Выкл.	—	○
Действие, когда двери разблокированы	Вкл.	Выкл.	—	○
Действия, когда вы приближаетесь к автомобилю, имея при себе электронный ключ*1	Вкл.	Выкл.	—	○
Фонари освещения ниши для ног*2	Вкл.	Выкл.	—	○
Подсветка окантовки приборной панели*2 и лампы подсветки внутренней ручки двери*2	Вкл.	Выкл.	—	○

*1: Автомобили с интеллектуальной системой доступа и пуска без ключа

*2: При наличии

**ПРЕДУПРЕЖДЕНИЕ****■ Во время индивидуальной настройки**

Поскольку индивидуальная настройка выполняется при работающем двигателе, убедитесь, что автомобиль припаркован в хорошо вентилируемом месте. В закрытом помещении, например, в гараже, выхлопные газы, содержащие опасный для здоровья угарный газ (СО), могут скапливаться и проникать в салон. Это может представлять серьезную угрозу здоровью или привести к смерти.

**ВНИМАНИЕ!****■ Во время индивидуальной настройки**

Во избежание разрядки аккумуляторной батареи выполняйте индивидуальную настройку функций только при работающем двигателе.

Элементы для инициализации

Следующий элемент следует вернуть в исходное состояние для нормального функционирования системы после повторного подключения аккумуляторной батареи или выполнения технического обслуживания автомобиля:

Элемент	Когда инициализировать	Ссылка
Система предупреждения о низком давлении в шинах*	<ul style="list-style-type: none"> • Когда давление в шинах изменяется, например, при изменении скорости движения или массы груза • Когда давление в шине изменяется, например, при изменении размера шины • При перестановке колес • После выполнения процедуры регистрации идентификационного кода передатчика 	стр. 581

*:При наличии

Приложение

Что делать, если... (Поиск и устранение неисправностей)	742
---	-----

Для автомобилей с мультимедийной системой или системой навигации см. “Руководство для владельца по системе навигации и мультимедийной системе” для получения информации относительно перечисленного ниже оборудования.

- Система навигации
- Аудио-/видеосистема
- Система заднего вида
- Система помощи при парковке Toyota
- Система панорамного обзора

Что делать, если... (Поиск и устранение неисправностей)

Если возникает проблема, проверьте следующие элементы, прежде чем обратиться к дилеру Toyota.

Не удается заблокировать, разблокировать, открыть или закрыть двери



Вы потеряли ключи

- В случае утери ключей или механических ключей, новые оригинальные ключи или механические ключи можно заказать у дилера Toyota. (→стр. 189)
- Если вы потеряли ключи или электронные ключи, значительно повышается риск кражи автомобиля. Незамедлительно обратитесь к дилеру Toyota. (→стр. 192)



Не удается заблокировать или разблокировать двери

- Элемент питания ключа частично или полностью разряжен? (→стр. 603)
- Автомобили с интеллектуальной системой доступа и пуска без ключа:
Замок запуска двигателя находится в режиме IGNITION ON?
При блокировке дверей выключите замок запуска двигателя. (→стр. 276)
- Автомобили с интеллектуальной системой доступа и пуска без ключа:
Электронный ключ находится внутри автомобиля?
Во время блокировки дверей убедитесь, что электронный ключ находится у вас.
- Функция может работать неправильно из-за состояния радиоволн. (→стр. 190, 213)



Заднюю дверь невозможно открыть

- Включен замок для защиты от детей?
Заднюю дверь невозможно открыть изнутри, когда включен замок. Откройте заднюю дверь снаружи, а затем разблокируйте замок для защиты от детей. (→стр. 198)



Крышка багажника закрыта с оставленным внутри электронным ключом (автомобили с интеллектуальной системой доступа и пуска без ключа)

- Сработает функция для предотвращения оставления электронного ключа внутри багажника, и багажник можно будет открыть как обычно. Извлеките ключ из багажника. (→стр. 207)

Если вас что-то настораживает**Двигатель не запускается (автомобили без интеллектуальной системы доступа и пуска без ключа)**

- Рычаг переключения передач находится в положении Р? (→стр. 277)
- Рулевое колесо разблокировано? (→стр. 272)
- Аккумуляторная батарея разряжена? (→стр. 691)

**Двигатель не запускается (автомобили с интеллектуальной системой доступа и пуска без ключа)**

- Был ли нажат замок запуска двигателя в то время, когда была полностью выжата педаль тормоза? (→стр. 275)
- Рычаг переключения передач находится в положении Р? (→стр. 277)
- Электронный ключ обнаруживается где-то внутри автомобиля? (→стр. 211)
- Рулевое колесо разблокировано? (→стр. 278)
- Элемент питания электронного ключа частично или полностью разряжен?
В этом случае двигатель можно запустить временным способом. (→стр. 689)
- Аккумуляторная батарея разряжена? (→стр. 691)

**Рычаг переключения передач невозможно переключить из положения Р даже при нажатии на педаль тормоза**

- Автомобили без интеллектуальной системы доступа и пуска без ключа:
Замок запуска двигателя находится в положении "ON"?
Если невозможно отпустить рычаг переключения передач, нажав на педаль тормоза, когда замок запуска двигателя находится в положении "ON".
(→стр. 284, 291)
Автомобили с интеллектуальной системой доступа и пуска без ключа:
Замок запуска двигателя находится в режиме IGNITION ON?
Если невозможно отпустить рычаг переключения передач, нажав на педаль тормоза, когда замок запуска двигателя находится в режиме IGNITION ON.
(→стр. 284, 291)



Невозможно повернуть рулевое колесо после выключения двигателя

- Автомобили без интеллектуальной системы доступа и пуска без ключа:
Оно заблокировано во избежание кражи автомобиля, если ключ извлечен из замка запуска двигателя. (→стр. 273)
Автомобили с интеллектуальной системой доступа и пуска без ключа:
Оно блокируется автоматически во избежание кражи автомобиля. (→стр. 278)



Стекла не опускаются и не поднимаются с помощью переключателей управления электростеклоподъемниками

- Нажат ли переключатель блокировки стекол?
Электростеклоподъемниками, за исключением электростеклоподъемника со стороны водителя, нельзя управлять, если нажат переключатель блокировки стекол. (→стр. 241)



Когда замок запуска двигателя выключен автоматически (автомобили с интеллектуальной системой доступа и пуска без ключа)

- Функция автоматического отключения питания будет работать, если автомобиль находится в режиме ACCESSORY или IGNITION ON (двигатель выключен) в течение длительного времени. (→стр. 277)



Предупреждающий зуммер звучит во время движения

- Мигает сигнальная лампа пристегнутого ремня безопасности
Пристегнули ли водитель и передний пассажир ремни безопасности?
(→стр. 641)
- Горит индикатор стояночного тормоза
Отпущен ли стояночный тормоз? (→стр. 294)

В зависимости от ситуации также могут звучать другие типы предупреждающего зуммера. (→стр. 638, 648)



Активируется сигнализация, и звучит звуковой сигнал (автомобили с сигнализацией)

- Кто-то внутри автомобиля открыл дверь во время включения сигнализации? Датчик обнаруживает это, и звучит сигнализация. (→стр. 118)
Выполните одно из следующих действий, чтобы выключить сигнализацию:
 - ▶ Автомобили без интеллектуальной системы доступа и пуска без ключа
 - Разблокируйте двери или откройте багажник, используя беспроводной пульт дистанционного управления.
 - Запустите двигатель.
 - ▶ Автомобили с интеллектуальной системой доступа и пуска без ключа (кроме Гонконга и Макао)
 - Разблокируйте двери или откройте багажник с помощью функции доступа (при наличии) или с помощью беспроводного пульта дистанционного управления.
 - Запустите двигатель.
 - ▶ Автомобили с интеллектуальной системой доступа и пуска без ключа (для Гонконга и Макао)
 - Разблокируйте двери.
 - Откройте багажник с помощью функции доступа или с помощью беспроводного пульта дистанционного управления.
 - Поверните замок запуска двигателя в режим ACCESSORY или IGNITION ON, или запустите двигатель.



Предупреждающий зуммер звучит при выходе из автомобиля (автомобили с интеллектуальной системой доступа и пуска без ключа)

- Это сообщение отображается на многофункциональном информационном дисплее?
Проверьте сообщение на многофункциональном информационном дисплее. (→стр. 648)



Включается сигнальная лампа или отображается предупреждающее сообщение

- Когда включается сигнальная лампа или отображается предупреждающее сообщение, см. стр. 638, 648.

Если возникла проблема



Если спущена шина

- Автомобили с аварийным ремонтным комплектом для проколотых шин: Остановите автомобиль в безопасном месте и временно отремонтируйте спущенную шину с помощью аварийного ремонтного комплекта для проколотых шин. (→стр. 653)
- Автомобили с запасным колесом: Остановите автомобиль в безопасном месте и замените спущенное колесо запасным колесом. (→стр. 671)



Автомобиль застрял

- Попробуйте выполнить данную процедуру, когда автомобиль застрял в слякоти, грязи или снегу. (→стр. 702)

Сертификация

▶ Система иммобилайзера

This product has been Type Approved by Jamaica: SMA, Equipment identifier is placed on the product.

FCC ID : MOZRI-57BTY

This device complies with part 15 of the FCC Rules. Operation is subject to the following two conditions: (1) This device may not cause harmful interference, and (2) this device must accept any interference received, including interference that may cause undesired operation.

Changes or modifications not expressly approved by the party responsible for compliance could void the user's authority to operate the equipment.

FCC ID : NI4TMIMB-3

This device complies with part 15 of the FCC Rules. Operation is subject to the following two conditions: (1) This device may not cause harmful interference, and (2) this device must accept any interference received, including interference that may cause undesired operation.

Changes or modifications not expressly approved by the party responsible for compliance could void the user's authority to operate the equipment.



상호명/제조사

: Toyota Motor Corporation

기자재의 명칭(모델명)

: 미약전계강도 무선기기(TMIMB-3K4)

제조년월/제조국

: Shown on product./Japan

식별부호

: NI4-TMIMB-3K1

經型式認證合格之低功率射頻電機，非經許可，公司、商號或使用者均不得擅自變更頻率、加大功率或變更原設計之特性及功能。

低功率射頻電機之使用不得影響飛航安全及干擾合法通信；經發現有干擾現象時，應立即停用，並改善至無干擾時方得繼續使用。

前項合法通信，指依電信法規定作業之無線電通信。

低功率射頻電機須忍受合法通信或工業、科學及醫療用電波輻射性電機設備之干擾。

經型式認證合格之低功率射頻電機，非經許可，公司、商號或使用者均不得擅自變更頻率、加大功率或變更原設計之特性及功能。

低功率射頻電機之使用不得影響飛航安全及干擾合法通信；經發現有干擾現象時，應立即停用，並改善至無干擾時方得繼續使用。

前項合法通信，指依電信法規定作業之無線電通信。

低功率射頻電機須忍受合法通信或工業、科學及醫療用電波輻射性電機設備之干擾。

Справжнім TOYOTA MOTOR CORPORATION заявляє, що тип радіобладнання TM1MB-3 відповідає Технічному регламенту радіобладнання;

КАБІНЕТ МІНІСТРІВ УКРАЇНИ ПОСТАНОВА №.355

Повний текст декларації про відповідність доступний на веб-сайті за такою адресою:

<http://www.tokai-rika.co.jp/pc>

Діапазон частот : 119 - 135 kHz

Максимальна потужність радіочастотного випромінювання :
55dВμA/m @10m



Адреса: 1, Toyota-cho, Toyota, Aichi-ken, 471-8572, Japan

Справжнім TOKAI RIKA CO., LTD. заявляє, що тип радіобладнання RI-57BTU відповідає Технічному регламенту радіобладнання;

КАБІНЕТ МІНІСТРІВ УКРАЇНИ ПОСТАНОВА №.355

Повний текст декларації про відповідність доступний на веб-сайті за такою адресою:

<http://www.tokai-rika.co.jp/pc>

Діапазон частот : 119 - 135 kHz

Максимальна потужність радіочастотного випромінювання :
55dВμA/m @10m



Адреса: 3-260 Toyota, Oguchi-cho, Niwa-gun, Aichi 480-0195, Japan

- Manufacturer: TOYOTA MOTOR CORPORATION
- Address: 1, Toyota-cho, Toyota, Aichi-ken,
471-8572, Japan
- Brand: TOYOTA
- Equipment: Immobilizer
- Model: TMIMB-3

► Беспроводной пульт дистанционного управления



NR: 2016-6-I-0147
DENSO 12BFE

[Para los vehículos que se venden en Paraguay]

Nombre del proveedor en Paraguay: Toyotoshi S.A.

Dirección: Av. Mariscal López esq. Víctor Cáceres, San Lorenzo,
Central, Paraguay

經型式認證合格之低功率射頻電機，非經許可，公司、商號或使用者均不得擅自變更頻率、加大功率或變更原設計之特性及功能。

低功率射頻電機之使用不得影響飛航安全及干擾合法通信；經發現有干擾現象時，應立即停用，並改善至無干擾時方得繼續使用。

前項合法通信，指依電信法規定作業之無線電通信。

低功率射頻電機須忍受合法通信或工業、科學及醫療用電波輻射性電機設備之干擾。

приймач: модель : 23ABF

передавач: модель : 12BFY
 смугу радіочастот: 433.58/434.42 МГц
 максимальну потужність випромінювання (ERP): 0.01 мВт

виробник : DENSO CORPORATION

адреса : 1-1, Showa-cho, Kariya-shi, Aichi-ken, 448-8661, Japan

справжнім DENSO CORPORATION заявляє, що тип радіообладнання відповідає Технічному регламенту радіообладнання;

повний текст декларації про відповідність доступний на веб-сайті за такою адресою:

<https://www.denso.com/global/en/contact-us/doc/>



- ▶ Интеллектуальная система доступа и пуска без ключа

This product has been Type Approved by Jamaica: SMA, Equipment identifier is placed on the product.

This product has been Type Approved by Jamaica: SMA, Equipment identifier is placed on the product.

FCC ID: NI4TMLF15-1

This device complies with part 15 of the FCC Rules. Operation is subject to the following two conditions: (1) This device may not cause harmful interference, and (2) this device must accept any interference received, including interference that may cause undesired operation.

Changes or modifications not expressly approved by the party responsible for compliance could void the user's authority to operate the equipment.

TRA

REGISTERED No: ER44261/16

DEALER No: 0034092/10



상호명/제조사 : DENSO CORPORATION
 기자재의 명칭(모델명) : 데이터전송용 무선기기(14FEB)
 제조년월/제조국 : See product. / Japan
 식별부호 : MSIP-CRM-DKR-14FEB



NR:2020-08-I-0590
 TOKAI RIKA BR2EX

[Información de empresas de venta de vehículos en Paraguay]

- Nombre de la empresa: Toyotoshi S.A.
- Dirección de la empresa: Av. Mariscal López esq.
Victor Cáceres,
San Lorenzo, Central,
Paraguay

приймач: модель : 23ABB

передавач: модель : 14FCN
смугу радіочастот: 433.58/434.42 МГц
максимальну потужність випромінювання (ERP): 0.05 мВт

виробник : DENSO CORPORATION

адреса : 1-1, Showa-cho, Kariya-shi, Aichi-ken, 448-8661, Japan

справжнім DENSO CORPORATION заявляє, що тип радіообладнання відповідає Технічному регламенту радіообладнання;

повний текст декларації про відповідність доступний на веб-сайті за такою адресою:

<https://www.denso.com/global/en/contact-us/doc/>



Справжнім TOYOTA MOTOR CORPORATION заявляє, що тип радіообладнання TMLF15-1 відповідає Технічному регламенту радіообладнання;

КАБІНЕТ МІНІСТРІВ УКРАЇНИ ПОСТАНОВА №.355

Повний текст декларації про відповідність доступний на веб-сайті за такою адресою:

<http://www.tokai-rika.co.jp/pc>

Діапазон частот : 119 - 135 kHz

Максимальна потужність радіочастотного випромінювання :
55dВμA/m @10m



Адреса: 1, Toyota-cho, Toyota, Aichi-ken, 471-8572, Japan

Справжнім TOKAI RIKAI CO., LTD. заявляє, що тип радіообладнання BR2EX відповідає Технічному регламенту радіообладнання;

КАБІНЕТ МІНІСТРІВ УКРАЇНИ ПОСТАНОВА №.355

Повний текст декларації про відповідність доступний на веб-сайті за такою адресою:

<http://www.tokai-rika.co.jp/pc>

Діапазон частот : 433.050 - 434.790 MHz

Максимальна потужність радіочастотного випромінювання : 10 mW(ERP)



Адреса: 3-260 Toyota, Oguchi-cho, Niwa-gun, Aichi 480-0195,
Japan



Ця позначка являє собою позначку про необхідність дотримання правил безпеки/застереження.

- Не допускайте проковтування батарейки.

Небезпека хімічного опіку

- Цей виріб містить батарейку монетного / таблеткового типу.
- Проковтування батарейки монетного / таблеткового типу може спричинити тяжкі внутрішні опіки всього лише за 2 години і може призвести до смерті.
- Зберігайте нові та використані батарейки подалі від дітей.
- Якщо кришка батарейного відсіку надійно не закривається, припиніть користуватися виробом і зберігайте його подалі від дітей.
- Якщо існує ймовірність проковтування батарейки або її розміщення всередині будь-якої частини тіла, негайно зверніться за медичною допомогою.

ОБЕРЕЖНО

- Ризик вибуху в разі заміни на батарейку неналежного типу.
- Замініть батарейку на батарейку такого ж самого типу.

ОБЕРЕЖНО

- Ризик вибуху або витoku горючої рідини або газу.
- Не використовуйте /не зберігайте /не розміщуйте в умовах надзвичайно високої температури або надзвичайно низького тиску через дуже велику висоту над рівнем моря.
- Не намагайтеся спалити, розбити або розрізати використану батарейку.

Справжнім TOKAI RIKA CO., LTD. заявляє, що тип радіообладнання BG2KV відповідає Технічному регламенту радіообладнання;
КАБІНЕТ МІНІСТРІВ УКРАЇНИ ПОСТАНОВА №.355

Повний текст декларації про відповідність доступний на веб-сайті за такою адресою:

<http://www.tokai-rika.co.jp/pc>

Категорія приймача: 2



Адреса: 3-260 Toyota, Oguchi-cho, Niwa-gun, Aichi 480-0195, Japan

經型式認證合格之低功率射頻電機，非經許可，公司、商號或使用者均不得擅自變更頻率、加大功率或變更原設計之特性及功能。

低功率射頻電機之使用不得影響飛航安全及干擾合法通信；經發現有干擾現象時，應立即停用，並改善至無干擾時方得繼續使用。

前項合法通信，指依電信法規定作業之無線電通信。

低功率射頻電機須忍受合法通信或工業、科學及醫療用電波輻射性電機設備之干擾。

經型式認證合格之低功率射頻電機，非經許可，公司、商號或使用者均不得擅自變更頻率、加大功率或變更原設計之特性及功能。

低功率射頻電機之使用不得影響飛航安全及干擾合法通信；經發現有干擾現象時，應立即停用，並改善至無干擾時方得繼續使用。

前項合法通信，指依電信法規定作業之無線電通信。

低功率射頻電機須忍受合法通信或工業、科學及醫療用電波輻射性電機設備之干擾。

- Manufacturer: TOYOTA MOTOR CORPORATION
- Address: 1, Toyota-cho, Toyota, Aichi-ken,
471-8572, Japan
- Brand: TOYOTA
- Equipment: Smart LF Oscillator
- Model: TMLF15-1

- Manufacturer: TOKAI RIKA CO., LTD.
- Address: 3-260 Toyota, Oguchi-cho, Niwa-gun, Aichi
480-0195, Japan
- Brand: TOKAI RIKA
- Equipment: Receiver
- Model: BG2KV

- Manufacturer: TOKAI RIKA CO., LTD.
- Address: 3-260 Toyota, Oguchi-cho, Niwa-gun, Aichi
480-0195, Japan
- Brand: TOKAI RIKA
- Equipment: Electronic Key
- Model: BR2EX

Hereby, TOKAI RIKA CO., LTD. declares that the radio equipment type BF3US is in compliance with Directive 2014/53/EU.

The full text of the EU declaration of conformity is available at the following internet address:

<http://www.tokai-rika.co.jp/pc>

TOKAI RIKA CO., LTD. vakuuttaa, että radiolaitetyyppi BF3US on direktiivin 2014/53/EU mukainen.

EU-vaatimustenmukaisuusvakuutuksen täysimittainen teksti on saatavilla seuraavassa internetosoitteessa:

<http://www.tokai-rika.co.jp/pc>

Hierbij verklaar ik, TOKAI RIKA CO., LTD., dat het type radioapparatuur BF3US conform is met Richtlijn 2014/53/EU.

De volledige tekst van de EU-conformiteitsverklaring kan worden geraadpleegd op het volgende internetadres:

<http://www.tokai-rika.co.jp/pc>

Le soussigné, TOKAI RIKA CO., LTD., déclare que l'équipement radioélectrique du type BF3US est conforme à la directive 2014/53/UE.

Le texte complet de la déclaration UE de conformité est disponible à l'adresse internet suivante:

<http://www.tokai-rika.co.jp/pc>

Härmed försäkrar TOKAI RIKA CO., LTD. att denna typ av radioutrustning BF3US överensstämmer med direktiv 2014/53/EU.

Den fullständiga texten till EU-försäkran om överensstämmelse finns på följande webbadress:

<http://www.tokai-rika.co.jp/pc>

Hermed erklærer TOKAI RIKA CO., LTD., at radioudstyrstypen BF3US er i overensstemmelse med direktiv 2014/53/EU.

EU-overensstemmelseserklæringens fulde tekst kan findes på følgende internetadresse:

<http://www.tokai-rika.co.jp/pc>

Hiermit erklärt TOKAI RIKA CO., LTD., dass der Funkanlagentyp BF3US der Richtlinie 2014/53/EU entspricht.

Der vollständige Text der EU-Konformitätserklärung ist unter der folgenden Internetadresse verfügbar:

<http://www.tokai-rika.co.jp/pc>

Με την παρούσα ο/η TOKAI RIKA CO., LTD., δηλώνει ότι ο ραδιοεξοπλισμός BF3US πληροί την οδηγία 2014/53/ΕΕ.

To πλήρες κείμενο της δήλωσης συμμόρφωσης ΕΕ διατίθεται στην ακόλουθη ιστοσελίδα στο διαδίκτυο:

<http://www.tokai-rika.co.jp/pc>

Il fabbricante, TOKAI RIKA CO., LTD., dichiara che il tipo di apparecchiatura radio BF3US è conforme alla direttiva 2014/53/UE.

Il testo completo della dichiarazione di conformità UE è disponibile al seguente indirizzo Internet:

<http://www.tokai-rika.co.jp/pc>

Por la presente, TOKAI RIKA CO., LTD. declara que el tipo de equipo radioeléctrico BF3US es conforme con la Directiva 2014/53/UE.

El texto completo de la declaración UE de conformidad está disponible en la dirección Internet siguiente:

<http://www.tokai-rika.co.jp/pc>

O(a) abaixo assinado(a) TOKAI RIKA CO., LTD. declara que o presente tipo de equipamento de rádio BF3US está em conformidade com a Diretiva 2014/53/UE.

O texto integral da declaração de conformidade está disponível no seguinte endereço de Internet:

<http://www.tokai-rika.co.jp/pc>

B'dan, TOKAI RIKA CO., LTD., niddikjara li dan it-tip ta' tagħmir tar-radju BF3US huwa konformi mad-Direttiva 2014/53/UE.

It-test kollu tad-dikjarazzjoni ta' konformità tal-UE huwa disponibbli f'dan l-indirizz tal-Internet li ġej:

<http://www.tokai-rika.co.jp/pc>

Käesolevaga deklareerib TOKAI RIKA CO., LTD., et käesolev raadioseadme tüüp BF3US vastab direktiivi 2014/53/EL nõuetele.

ELi vastavusdeklaratsiooni täielik tekst on kättesaadav järgmisel internetiaadressil:

<http://www.tokai-rika.co.jp/pc>

TOKAI RIKA CO., LTD. igazolja, hogy a BF3US típusú rádióberendezés megfelel a 2014/53/EU irányelvnek.

Az EU-megfelelőségi nyilatkozat teljes szövege elérhető a következő internetes címen:

<http://www.tokai-rika.co.jp/pc>

TOKAI RIKA CO., LTD. týmto vyhlasuje, že rádiové zariadenie typu BF3US je v súlade so smernicou 2014/53/EÚ.

Úplné EÚ vyhlásenie o zhode je k dispozícii na tejto internetovej adrese:

<http://www.tokai-rika.co.jp/pc>

Tímto TOKAI RIKA CO., LTD. prohlašuje, že typ rádiového zařízení BF3US je v souladu se směrnicí 2014/53/EU.

Úplné znění EU prohlášení o shodě je k dispozici na této internetové adrese:

<http://www.tokai-rika.co.jp/pc>

TOKAI RIKA CO., LTD. potvrzuje, da je tip radijske opreme BF3US skladen z Direktivo 2014/53/EU.

Celotno besedilo izjave EU o skladnosti je na voljo na naslednjem spletnem naslovu:

<http://www.tokai-rika.co.jp/pc>

Aš, TOKAI RIKA CO., LTD., patvirtinu, kad radijo įrenginių tipas BF3US atitinka Direktyvą 2014/53/ES.

Visas ES atitikties deklaracijos tekstas prieinamas šiuo interneto adresu:

<http://www.tokai-rika.co.jp/pc>

Ar šo TOKAI RIKA CO., LTD. deklarė, ka radioiekārta BF3US atbilst Direktīvai 2014/53/ES.

Pilns ES atbilstības deklarācijas teksts ir pieejams šādā interneta vietnē:

<http://www.tokai-rika.co.jp/pc>

TOKAI RIKA CO., LTD. niniejszym oświadcza, że typ urządzenia radiowego BF3US jest zgodny z dyrektywą 2014/53/UE.

Pełny tekst deklaracji zgodności UE jest dostępny pod następującym adresem internetowym:

<http://www.tokai-rika.co.jp/pc>

TOKAI RIKA CO., LTD. lýsir því hér með yfir að fjarskiptatækið af gerð BF3US er í samræmi við tilskipun 2014/53/EU.

Öll ESB-samræmisýfirlýsingin er tiltæk á eftirfarandi vefslóð:

<http://www.tokai-rika.co.jp/pc>

TOKAI RIKA CO., LTD. erklærer herved at radioutstyrten BF3US er i samsvar med direktivet 2014/53/EU.

Hele teksten av EU-samsvarserklæringen kan leses på det følgende nettstedet:

<http://www.tokai-rika.co.jp/pc>

С настоящото TOKAI RIKA CO., LTD. декларира, че този тип радиосъоръжение BF3US е в съответствие с Директива 2014/53/ЕС.

Цялостният текст на ЕС декларацията за съответствие може да се намери на следния интернет адрес:

<http://www.tokai-rika.co.jp/pc>

Prin prezenta, TOKAI RIKA CO., LTD. declară că tipul de echipamente radio BF3US este în conformitate cu Directiva 2014/53/UE.

Textul integral al declarației UE de conformitate este disponibil la următoarea adresă internet:

<http://www.tokai-rika.co.jp/pc>

Ovime TOKAI RIKA CO., LTD. potvrđuje da je radio-oprema tipa BF3US u skladu sa Direktivom 2014/53/EU.

Potpuni tekst EU deklaracije o usaglašenosti dostupan je na slijedećoj internet adresi:

<http://www.tokai-rika.co.jp/pc>

Me anë të këtij dokumenti, TOKAI RIKA CO., LTD. deklaron se tipi i radiopajisjes BF3US është në përputhje me Direktivën 2014/53/EU.

Teksti i plotë i deklaratës së konformitetit të Bashkimit Evropian është i disponueshëm në adresën e mëposhtme të internetit:

<http://www.tokai-rika.co.jp/pc>

TOKAI RIKA CO., LTD. ovime izjavljuje da je radijska oprema tipa BF3US u skladu s Direktivom 2014/53/EU.

Cjeloviti tekst EU izjave o sukladnosti dostupan je na sljedećoj internetskoj adresi:

<http://www.tokai-rika.co.jp/pc>

Ovim TOKAI RIKA CO., LTD. potvrđuje da je radio-oprema tipa BF3US u skladu sa Direktivom 2014/53/EU.

Potpuni tekst EU deklaracije o usaglašenosti dostupan je na sledećoj internet adresi:

<http://www.tokai-rika.co.jp/pc>

TOKAI RIKA CO., LTD., işbu belgeyle telsiz cihazı türünün BF3US 2014/53/EU nolu Direktif ile uyumlu olduğunu beyan etmektedir.

AB uygunluk beyanının tam metnine aşağıdaki internet adresinden ulaşabilirsiniz:

<http://www.tokai-rika.co.jp/pc>



Address: 3-260 Toyota, Oguchi-cho, Niwa-gun, Aichi 480-0195, Japan

Receiver Category (EN300 220): 2

Hereby, TOKAI RIKA CO., LTD. declares that the radio equipment type BR2EX is in compliance with Directive 2014/53/EU.

The full text of the EU declaration of conformity is available at the following internet address:

<http://www.tokai-rika.co.jp/pc>

Frequency band: 433.050 - 434.790 MHz

Maximum radio-frequency power: 10mW(ERP)

TOKAI RIKA CO., LTD. vakuuttaa, että radiolaitetyyppi BR2EX on direktiivin 2014/53/EU mukainen.

EU-vaatimustenmukaisuusvakuutuksen täysimittainen teksti on saatavilla seuraavassa internetosoitteessa:

<http://www.tokai-rika.co.jp/pc>

Radiotaajuus: 433.050 - 434.790 MHz

suurin mahdollinen lähetysteho: 10mW(ERP)

Hierbij verklaar ik, TOKAI RIKA CO., LTD., dat het type radioapparatuur BR2EX conform is met Richtlijn 2014/53/EU.

De volledige tekst van de EU-conformiteitsverklaring kan worden geraadpleegd op het volgende internetadres:

<http://www.tokai-rika.co.jp/pc>

Frequentieband: 433.050 - 434.790 MHz

Maximaal radiofrequentievermogen: 10mW(ERP)

Le soussigné, TOKAI RIKA CO., LTD., déclare que l'équipement radioélectrique du type BR2EX est conforme à la directive 2014/53/UE.

Le texte complet de la déclaration UE de conformité est disponible à l'adresse internet suivante:

<http://www.tokai-rika.co.jp/pc>

Bande de fréquences: 433.050 - 434.790 MHz

Puissance de radiofréquence maximale: 10mW(ERP)

Härmed försäkrar TOKAI RIKA CO., LTD. att denna typ av radioutrustning BR2EX överensstämmer med direktiv 2014/53/EU.

Den fullständiga texten till EU-försäkran om överensstämmelse finns på följande webbadress:

<http://www.tokai-rika.co.jp/pc>

Frekvensband: 433.050 - 434.790 MHz

Maximal radiofrekvensseffekt: 10mW(ERP)

Hermed erklærer TOKAI RIKA CO., LTD., at radioudstyrstypen BR2EX er i overensstemmelse med direktiv 2014/53/EU.

EU-overensstemmelseserklæringens fulde tekst kan findes på følgende internetadresse:

<http://www.tokai-rika.co.jp/pc>

Frekvensbånd: 433.050 - 434.790 MHz

Maksimal radiofrekvensseffekt: 10mW(ERP)

Hiermit erklärt TOKAI RIKA CO., LTD., dass der Funkanlagentyp BR2EX der Richtlinie 2014/53/EU entspricht.

Der vollständige Text der EU-Konformitätserklärung ist unter der folgenden Internetadresse verfügbar:

<http://www.tokai-rika.co.jp/pc>

Frequenzband: 433.050 - 434.790 MHz

Abgestrahlte maximale Sendeleistung: 10mW(ERP)

Με την παρούσα ο/η TOKAI RIKA CO., LTD., δηλώνει ότι ο ραδιοεξοπλισμός BR2EX πληροί την οδηγία 2014/53/ΕΕ.

Το πλήρες κείμενο της δήλωσης συμμόρφωσης ΕΕ διατίθεται στην ακόλουθη ιστοσελίδα στο διαδίκτυο:

<http://www.tokai-rika.co.jp/pc>

Ζώνη συχνοτήτων: 433.050 - 434.790 MHz

Μέγιστη ισχύς ραδιοσυχνότητας: 10mW(ERP)

Il fabbricante, TOKAI RIKA CO., LTD., dichiara che il tipo di apparecchiatura radio BR2EX è conforme alla direttiva 2014/53/UE.

Il testo completo della dichiarazione di conformità UE è disponibile al seguente indirizzo Internet:

<http://www.tokai-rika.co.jp/pc>

Banda di frequenza: 433.050 - 434.790 MHz

Potenza massima radiofrequenza: 10mW(ERP)

Por la presente, TOKAI RIKA CO., LTD. declara que el tipo de equipo radioeléctrico BR2EX es conforme con la Directiva 2014/53/UE.

El texto completo de la declaración UE de conformidad está disponible en la dirección Internet siguiente:

<http://www.tokai-rika.co.jp/pc>

Banda de frecuencia: 433.050 - 434.790 MHz

Potencia máxima de radiofrecuencia: 10mW(ERP)

O(a) abaixo assinado(a) TOKAI RIKA CO., LTD. declara que o presente tipo de equipamento de rádio BR2EX está em conformidade com a Diretiva 2014/53/UE.

O texto integral da declaração de conformidade está disponível no seguinte endereço de Internet:

<http://www.tokai-rika.co.jp/pc>

Banda de frequência: 433.050 - 434.790 MHz

Potência máxima de radiofrequências: 10mW(ERP)

B'dan, TOKAI RIKA CO., LTD., niddikjara li dan it-tip ta' tagħmir tar-radju BR2EX huwa konformi mad-Direttiva 2014/53/UE.

It-test kollu tad-dikjarazzjoni ta' konformità tal-UE huwa disponibbli f'dan l-indirizz tal-Internet li ġej:

<http://www.tokai-rika.co.jp/pc>

Tíðnisvið: 433.050 - 434.790 MHz

Hámarks útvarpsbylgjutíðni: 10mW(ERP)

Käesolevaga deklareerib TOKAI RIKA CO., LTD., et käesolev raadioseadme tüüp BR2EX vastab direktiivi 2014/53/EL nõuetele.

ELi vastavusdeklaratsiooni täielik tekst on kättesaadav järgmisel internetiaadressil:

<http://www.tokai-rika.co.jp/pc>

Sagedusriba: 433.050 - 434.790 MHz

Maksimaalne saatevõimsus: 10mW(ERP)

TOKAI RIKA CO., LTD. igazolja, hogy a BR2EX típusú rádióberendezés megfelel a 2014/53/EU irányelvnek.

Az EU-megfelelőségi nyilatkozat teljes szövege elérhető a következő internetes címen:

<http://www.tokai-rika.co.jp/pc>

Frekvenciasáv: 433.050 - 434.790 MHz

Maximális jelerősség: 10mW(ERP)

TOKAI RIKA CO., LTD. týmto vyhlasuje, že rádiové zariadenie typu BR2EX je v súlade so smernicou 2014/53/EÚ.

Úplné EÚ vyhlásenie o zhode je k dispozícii na tejto internetovej adrese:

<http://www.tokai-rika.co.jp/pc>

Frekvenčné pásmo: 433.050 - 434.790 MHz

Maximálny rádiový výkon: 10mW(ERP)

Tímto TOKAI RIKA CO., LTD. prohlašuje, že typ rádiového zařízení BR2EX je v souladu se směrnicí 2014/53/EU.

Úplné znění EU prohlášení o shodě je k dispozici na této internetové adrese:

<http://www.tokai-rika.co.jp/pc>

Kmitočtové pásmo: 433.050 - 434.790 MHz

Maximální radiofrekvenční výkon: 10mW(ERP)

TOKAI RIKA CO., LTD. potvrdzuje, da je tip radijske opreme BR2EX skladden z Direktivo 2014/53/EU.

Celotno besedilo izjave EU o skladnosti je na voljo na naslednjem spletnem naslovu:

<http://www.tokai-rika.co.jp/pc>

Frekvenčni pas: 433.050 - 434.790 MHz

Največja moč radijske frekvence: 10mW(ERP)

Aš, TOKAI RIKA CO., LTD., patvirtinu, kad radijo įrenginių tipas BR2EX atitinka Direktyvą 2014/53/ES.

Visas ES atitikties deklaracijos tekstas prieinamas šiuo interneto adresu:

<http://www.tokai-rika.co.jp/pc>

Dažnių juosta: 433.050 - 434.790 MHz

Didžiausia radijo dažnių galia: 10mW(ERP)

Ar šo TOKAI RIKA CO., LTD. deklārē, ka radioiekārta BR2EX atbilst Direktīvai 2014/53/ES.

Pilns ES atbilstības deklarācijas teksts ir pieejams šādā interneta vietnē:

<http://www.tokai-rika.co.jp/pc>

Frekvenču josla: 433.050 - 434.790 MHz

Maksimālā radiofrekvenču jauda: 10mW(ERP)

TOKAI RIKA CO., LTD. niniešzym oświadcza, że typ urządzenia radiowego BR2EX jest zgodny z dyrektywą 2014/53/UE.

Pełny tekst deklaracji zgodności UE jest dostępny pod następującym adresem internetowym:

<http://www.tokai-rika.co.jp/pc>

Zakres częstotliwości: 433.050 - 434.790 MHz

Maksymalna moc częstotliwości radiowej: 10mW(ERP)

TOKAI RIKA CO., LTD. lýsir því hér með yfir að fjarskiptatækið af gerð BR2EX er í samræmi við tilskipun 2014/53/EU.

Öll ESB-samræmisýfirlýsingin er tiltæk á eftirfarandi vefslóð:

<http://www.tokai-rika.co.jp/pc>

Tíðnisvið: 433.050 - 434.790 MHz

Hámarks útværpsbylgjutíðni: 10mW(ERP)

TOKAI RIKA CO., LTD. erklærer herved at radioutstyrtypen BR2EX er i samsvar med direktivet 2014/53/EU.

Hele teksten av EU-samsvarserklæringen kan leses på det følgende nettstedet:

<http://www.tokai-rika.co.jp/pc>

Frekvensbånd: 433.050 - 434.790 MHz

Maksimal radiofrekvensseffekt: 10mW(ERP)

С настоящото TOKAI RIKA CO., LTD. декларира, че този тип радиосъоръжение BR2EX е в съответствие с Директива 2014/53/ЕС.

Цялостният текст на ЕС декларацията за съответствие може да се намери на следния интернет адрес:

<http://www.tokai-rika.co.jp/pc>

Радиочестотна лента: 433.050 - 434.790 MHz

Максимална радиочестотна мощност: 10mW(ERP)

Prin prezenta, TOKAI RIKA CO., LTD. declară că tipul de echipamente radio BR2EX este în conformitate cu Directiva 2014/53/UE.

Textul integral al declarației UE de conformitate este disponibil la următoarea adresă internet:

<http://www.tokai-rika.co.jp/pc>

Banda de frecvență: 433.050 - 434.790 MHz

Puterea maximă de radiofrecvență: 10mW(ERP)

Ovime TOKAI RIKA CO., LTD. potvrđuje da je radio-oprema tipa BR2EX u skladu sa Direktivom 2014/53/EU.

Potpuni tekst EU deklaracije o usaglašenosti dostupan je na slijedećoj internet adresi:

<http://www.tokai-rika.co.jp/pc>

Frekvencijski opseg: 433.050 - 434.790 MHz

Maksimalna radio-frekvencijska snaga: 10mW(ERP)

Me anë të këtyj dokumenti, TOKAI RIKA CO., LTD. deklaron se tipi i radiopajisjes BR2EX është në përputhje me Direktivën 2014/53/EU.

Teksti i plotë i deklaratës së konformitetit të Bashkimit Evropian është i disponueshëm në adresën e mëposhtme të internetit:

<http://www.tokai-rika.co.jp/pc>

Brezi i frekuencës: 433.050 - 434.790 MHz

Fuqia maksimale e radiofrekuencës: 10mW(ERP)

TOKAI RIKA CO., LTD. ovime izjavljuje da je radijska oprema tipa BR2EX u skladu s Direktivom 2014/53/EU.

Cjeloviti tekst EU izjave o sukladnosti dostupan je na sljedećoj internetskoj adresi:

<http://www.tokai-rika.co.jp/pc>

Frekvencijski pojas: 433.050 - 434.790 MHz

Maksimalna RF snaga: 10mW(ERP)

Ovim TOKAI RIKA CO., LTD. potvrđuje da je radio-oprema tipa BR2EX u skladu sa Direktivom 2014/53/EU.

Potpuni tekst EU deklaracije o usaglašenosti dostupan je na sledećoj internet adresi:

<http://www.tokai-rika.co.jp/pc>

Frekventni opseg: 433.050 - 434.790 MHz

Maksimalna radio-frekventna snaga: 10mW(ERP)

TOKAI RIKA CO., LTD., işbu belgeyle telsiz cihazı türünün BR2EX 2014/53/EU nolu Direktif ile uyumlu olduğunu beyan etmektedir.

AB uygunluk beyanının tam metnine aşağıdaki internet adresinden ulaşabilirsiniz:

<http://www.tokai-rika.co.jp/pc>

Frekans bandı: 433.050 - 434.790 MHz

Maksimum radyo frekans gücü: 10mW(ERP)



Address: 3-260 Toyota, Oguchi-cho, Niwa-gun, Aichi 480-0195, Japan

: This mark is a safety/warning mark.

- Do not ingest battery.

Chemical Burn Hazard

- This product contains a coin / button cell battery.
- If the coin / button cell battery is swallowed, it can cause severe internal burns in just 2 hours and can lead to death.
- Keep new and used batteries away from children.
- If the battery compartment does not close securely, stop using the product and keep it away from children.
- If you think batteries might have been swallowed or placed inside any part of the body, seek immediate medical attention.

CAUTION

- Risk of explosion if the battery is replaced by an incorrect type.
- Replace battery with the same type.

CAUTION

- Risk of explosion or the leakage of flammable liquid or gas.

- Do not use in /store in /bring into environment of extremely high temperature or extremely low pressure due to the very high altitude.
- Do not attempt to burn, crush, or cut used battery.

⚠ : Tämä on turva-/varoituserkki.

- Paristoa ei saa laittaa suuhun.

Kemiallisen palovamman vaara

- Laitteessa on kolikko-/nappiparisto.
- Elimistöön joutunut kolikko-/nappiparisto voi aiheuttaa vakavia sisäisiä palovammoja vain 2 tunnissa, jolloin seurauksena voi olla hengen menetys.
- Uudet ja käytetyt paristot on pidettävä poissa lasten ulottuvilta.
- Jos paristolokero ei sulkeudu kunnolla, laitteen käyttö on lopetettava, ja laite on pidettävä poissa lasten ulottuvilta.
- Jos on syytä epäillä, että paristo on nielaistu tai muuten päässyt elimistöön, ota välittömästi yhteyttä lääkäriin.

TÄRKEÄ HUOMAUTUS

- Käytetyn pariston vaihtaminen tyypiltään väärään voi aiheuttaa räjähdysvaaran.
- Vaihda paristo tyypiltään samanlaiseen.

TÄRKEÄ HUOMAUTUS

- Räjähdysvaara tai syttyvän nesteen tai kaasun vuotovaara.
- Ei saa käyttää/säilyttää/tuoda lämpötilaltaan tai merenpinnasta mitattuna erittäin korkeaan ympäristöön, jossa ilmanpaine on erittäin alhainen.
- Käytettyä paristoa ei saa polttaa, murskata tai halkaista.

 : Dit teken is een veiligheids-/waarschuwingsteken.

• Slik de batterij niet in.

Risico op chemische brandwonden

- Dit product bevat een munt-/knoopcelbatterij.
- Als de munt-/knoopcelbatterij wordt ingeslikt, kan het al binnen 2 uur ernstige interne brandwonden veroorzaken en de dood tot gevolg hebben.
- Houd nieuwe en gebruikte batterijen buiten bereik van kinderen.
- Als het batterijcompartiment niet goed sluit, stop dan met het gebruik van het product en houd het buiten bereik van kinderen.
- Als u denkt dat batterijen zijn ingeslikt of in enig deel van het lichaam zijn gestopt, roep dan onmiddellijk medische hulp in.

VOORZICHTIG

- Er bestaat een risico op ontploffing als de batterij wordt vervangen door een verkeerd type.
- Vervang de batterij door een van hetzelfde type.

VOORZICHTIG

- Er bestaat een risico op ontploffing of lekkage van brandbare vloeistof of gas.
- Niet gebruiken in/bewaren in/meenemen naar een omgeving met extreem hoge temperatuur of met extreem lage druk als gevolg van zeer grote hoogte.
- Een gebruikte batterij niet verbranden, platdrukken, of doorsnijden.

 : Ce pictogramme est une marque de sécurité/avertissement.

• Ne pas ingérer la pile.

Risques de brûlure chimique

• Ce produit contient une pile bouton.

• Si la pile bouton est avalée, elle peut causer de graves brûlures internes en seulement 2 heures et peut entraîner la mort.

• Conservez les piles neuves et usagées hors de portée des enfants.

• Si le compartiment de la pile ne ferme pas correctement, cessez d'utiliser le produit et conservez-le hors de portée des enfants.

• Si vous pensez que des piles ont pu être avalées ou placées à l'intérieur d'une partie du corps, consultez immédiatement un médecin.

AVERTISSEMENT

• Risque d'explosion si la pile est remplacée par un type incorrect.

• Remplacez la pile par une pile du même type.

AVERTISSEMENT

• Risque d'explosion ou de fuite de liquide ou de gaz inflammable.

• Ne jamais utiliser, stocker, placer dans un environnement à la température extrêmement élevée ou à la pression extrêmement basse en raison d'une très haute altitude.

• Ne jamais essayer de brûler, écraser ou couper des piles usagées.

: Det här märket är ett säkerhets-/varningsmärke.

•Förtär inte batteriet.

Risk för kemisk brännskada

- Den här produkten innehåller ett mynt-/knappbatteri.
- Om mynt-/knappbatteriet sväljs kan det orsaka allvarliga interna brännskador på bara två timmar, vilket kan leda till dödsfall.
- Håll nya och använda batterier borta från barn.
- Om batterifacket inte stängs ordentligt, sluta använda produkten och håll den undan från barn.
- Om du misstänker att batterier har svalts eller placerats inuti någon del av kroppen, sök omedelbart läkarvård.

VARNING

- Risk för explosion om batteriet byts ut mot ett av fel typ.
- Byt ut batteriet mot ett av samma typ.

VARNING

- Risk för explosion eller läckage av brandfarliga vätskor och gaser.
- Använd inte, förvara inte och ta inte in i miljö med extremt hög temperatur eller extremt lågt tryck p.g.a. hög höjd.
- Försök inte bränna, krossa eller skära använt batteri.

 : Dette mærke er et sikkerheds-/advarselmærke.

- Batteriet må ikke indtages.

Fare for kemisk forbrænding

- Dette produkt indeholder et mønt-/knapcellebatteri.
- Hvis mønt-/knapcellebatteriet sluges, kan det medføre alvorlige indre forbrændinger i løbet af kun 2 timer og kan føre til dødsfald.
- Opbevar nye og brugte batterier utilgængeligt for børn.
- Hvis batterirummet ikke kan lukkes ordentligt, skal du indstille brugen af produktet og opbevare det utilgængeligt for børn.
- Hvis du har mistanke om, at der måske er blevet slugt batterier, eller batterier på anden måde er kommet ind i kroppen, skal du øjeblikkeligt søge lægehjælp.

FORSIGTIG

- Risiko for eksplosion, hvis batteriet udskiftes med en forkert type.
- Udskift batteriet med et batteri af samme type.

FORSIGTIG

- Risiko for eksplosion eller lækage af brændbar væske eller gas.
- Må ikke anvendes på/opbevares på/tages med til meget varme steder eller steder med meget lavt tryk som følge af ekstreme højder.
- Forsøg ikke at brænde, knuse eller adskille brugte batterier.

: Dieses Symbol ist ein Sicherheits-/Warnsymbol.

• Verschlucken Sie die Batterie nicht.

Verätzungsgefahr

• Dieses Produkt enthält eine Knopfzellenbatterie.

• Falls die Knopfzellenbatterie verschluckt wird, kann dies innerhalb von nur 2 Stunden schwere innere Verätzungen verursachen und zum Tode führen.

• Halten Sie neue und gebrauchte Batterien von Kindern fern.

• Falls sich das Batteriefach nicht sicher schließen lässt, stellen Sie die Verwendung des Produkts ein und halten Sie es von Kindern fern.

• Falls Sie glauben, dass Batterien eventuell verschluckt oder in einen Teil des Körpers eingeführt worden sind, begeben Sie sich sofort in ärztliche Behandlung.

ACHTUNG

• Es besteht Explosionsgefahr, falls die Batterie durch eine Batterie der falschen Art ersetzt wird.

• Ersetzen Sie Batterien nur durch die gleiche Art.

ACHTUNG

• Es besteht Explosionsgefahr oder die Gefahr eines Austritts von brennbarer Flüssigkeit oder entzündlichem Gas.

• Das Produkt darf nicht in Umgebungen mit hohen Temperaturen oder extrem niedrigem Luftdruck aufgrund von extremen Höhenlagen verwendet / aufbewahrt / gebracht werden.

• Versuchen Sie nicht, gebrauchte Batterien zu verbrennen, zu zerstoßen oder zu schneiden.

: Το σήμα αυτό είναι ένα σήμα ασφαλείας/προειδοποίησης.

- Μην καταπίνετε την μπαταρία.

Κίνδυνος χημικού εγκαύματος

- Αυτό το προϊόν περιέχει μια μπαταρία σχήματος νομίσματος / κουμπιού.
- Αν η μπαταρία σχήματος νομίσματος / κουμπιού καταποθεί, μπορεί να προκαλέσει σοβαρά εσωτερικά εγκαύματα σε μόλις 2 ώρες και μπορεί να επέλθει θάνατος.
- Διατηρείτε τις καινούργιες και τις χρησιμοποιημένες μπαταρίες μακριά από παιδιά.
- Εάν το διαμέρισμα της μπαταρίας δεν κλείνει καλά, σταματήστε τη χρήση του προϊόντος και κρατήστε το μακριά από παιδιά.
- Αν νομίζετε ότι οι μπαταρίες ενδέχεται να έχουν καταποθεί ή τοποθετηθεί μέσα σε οποιοδήποτε μέρος του σώματος, ζητήστε αμέσως ιατρική φροντίδα.

ΠΡΟΣΟΧΗ

- Υπάρχει κίνδυνος έκρηξης εάν η μπαταρία αντικατασταθεί με μπαταρία εσφαλμένου τύπου.
- Αντικαταστήστε την μπαταρία με μπαταρία του ίδιου τύπου.

ΠΡΟΣΟΧΗ

- Υπάρχει κίνδυνος έκρηξης ή διαρροής εύφλεκτων υγρών ή αερίων.
- Μη χρησιμοποιείτε / αποθηκεύετε / μεταφέρετε το προϊόν σε περιβάλλον με εξαιρετικά υψηλή θερμοκρασία ή εξαιρετικά χαμηλή πίεση λόγω πολύ μεγάλου υψομέτρου.
- Μην επιχειρήσετε να κάψετε, να συνθλίψετε ή να κόψετε μια χρησιμοποιημένη μπαταρία.

 : Questo è un simbolo di sicurezza/avvertenza.

- Non ingerire la batteria.

Pericolo di ustioni chimiche

- Questo prodotto contiene una batteria a bottone/moneta.
- Se la batteria a bottone/moneta viene ingerita, può causare gravi ustioni interne in sole 2 ore e provocare la morte.
- Tenere le batterie nuove e usate lontano dalla portata dei bambini.
- Se il vano batteria non si chiude in modo saldo, interrompere l'utilizzo del prodotto e tenerlo lontano dalla portata dei bambini.
- Se si ritiene che le batterie siano state ingerite o inserite in qualsiasi parte del corpo, consultare immediatamente un medico.

ATTENZIONE

- Rischio di esplosione in caso di sostituzione della batteria con una di tipo errato.
- Sostituire la batteria con una dello stesso tipo.

ATTENZIONE

- Rischio di esplosione o di perdita di liquidi o gas infiammabili.
- Non utilizzare / immagazzinare / portare in ambienti con temperatura estremamente alta o pressione estremamente alta a causa dell'elevata altitudine.
- Non provare a bruciare, schiacciare o tagliare la batteria usata.

: Este símbolo es un símbolo de seguridad/precaución.

- No ingerir la batería.

Peligro de quemadura química

- Este producto contiene una batería de pila de botón.
- Si se ingiere la batería de pila de botón, esta puede causar graves quemaduras internas en solo 2 horas y puede provocar la muerte.
- Mantenga las baterías nuevas y usadas alejadas de los niños.
- Si el compartimento de la batería no se cierra correctamente, deje de usar el producto y manténgalo alejado de los niños.
- Si cree que las baterías hayan podido ser ingeridas o introducidas en alguna parte del cuerpo, busque inmediatamente atención médica.

ATENCIÓN

- Riesgo de explosión si la batería es reemplazada por una del tipo incorrecto.
- Reemplace la batería por una del mismo tipo.

ATENCIÓN

- Riesgo de explosión o escape de líquido o gas inflamable.
- No usar / almacenar / introducir en un ambiente de temperatura extremadamente alta o de presión extremadamente baja a causa de la alta altitud.
- No intente quemar, aplastar, o cortar la batería usada.

: Esta marca é uma marca de segurança/aviso.

- Não ingerir a pilha.

Perigo de Queimadura Química

- Este produto contém uma pilha de tipo moeda/botão.
- Se a pilha de tipo moeda/botão for engolida, poderá causar queimaduras internas graves em apenas 2 horas e levar à morte.
- Manter as pilhas novas e usadas longe de crianças.
- Se o compartimento da pilha não se fechar completamente, cessar a utilização do produto e manter fora do alcance das crianças.
- Caso seja possível que as pilhas tenham sido engolidas ou colocadas dentro de qualquer parte do corpo, procurar cuidados médicos imediatamente.

CUIDADO

- Risco de explosão se a pilha for substituída por uma de tipo incorreto.
- Substituir a pilha por uma do mesmo tipo.

CUIDADO

- Risco de explosão ou fuga de líquidos ou gases inflamáveis.
- Não utilizar/armazenar/colocar em ambiente de temperatura extremamente alta, ou pressão extremamente baixa devido a altitude muito alta.
- Não tentar queimar, esmagar ou cortar a pilha usada.

⚠: Din il-marka hija marka ta' sigurtá/twissija.

- Tiblax il-batterija.

Periklu ta' Ħruq Kimiku

- Dan il-prodott fih batterija munita / button cell.
- Jekk tinbela' l-batterija munita / button cell, tista' tikkawża ħruq intern sever f'temp ta' sagħtejn biss u tista' twassal għall-mewt.
- Żomm il-batteriji godda u użati 'l bogħod mit-tfal.
- Jekk il-kompartiment tal-batterija ma jagħlaqx sew, waqqaf l-użu tal-prodott u zommu 'l bogħod mit-tfal.
- Jekk taħseb li l-batteriji setgħu nbelgħu jew tpoġġew gewwa xi parti tal-gisem, fittex attenzjoni medika immedjata.

ATTENZJONI

- Riskju ta' splużjoni jekk il-batterija tiġi ssostitwita b'tip inkorrett.
- Ibdel il-batterija bl-istess tip.

ATTENZJONI

- Riskju ta' splużjoni jew tnixxija ta' likwidu jew gass fjamabbli.
- Tuzahx / taħznux / iġġibux f'ambjent ta' temperatura estremament għolja jew pressjoni estremament baxxa minħabba l-altitudni għolja ħafna.
- Tippruvax taħraq, tfarrak jew tqatta' l-batteriji użati.

⚠: See märk on ohutus-/hoiatusmärk.

- Ärge patareid alla neelake.

Keemilise põletuse oht

- See toode sisaldab mündi/nõõbi tüüpi elemendiga patareid.
- Mündi/nõõbi tüüpi elemendiga patarei allaneelamine võib põhjustada raskeid sisemisi põletusi juba 2 tunni jooksul ning võib lõppeda surmaga.
- Hoidke uued ja kasutatud patareid lastele kättesaamatus kohas.
- Kui patareipesa ei sulgu kindlalt, lõpetage toote kasutamine ja hoidke seda lastele kättesaamatus kohas.
- Kui te arvate, et patareid võivad olla alla neelatud või mistahes kehaossa sattunud, pöörduge viivitamatult arsti poole.

ETTEVAATUST

- Plahvatusoht vahetamisel vale tüüpi patareiga.
- Vahetage sama tüüpi patareiga.

ETTEVAATUST

- Plahvatuse või tuleohtliku vedeliku või gaasi lekke oht.
- Ärge kasutage, hoidke ega tooge keskkonda eriti kõrge temperatuuriga või eriti madala rõhuga väga suure kõrguse tõttu merepinnast.
- Ärge üritage põletada, purustada ega lõigata kasutatud patareid.

 : Ez a jelzés biztonsági/figyelmeztető jelzés.

• Ne nyelje le az elemet.

Vegyianyag okozta égés- és sérülés-veszély

- Ez a termék gombaelemet tartalmaz.
- Amennyiben a gombaelemet lenyeli, az mindössze 2 órán belül komoly belső égési sérüléseket okozhat és halálhoz vezethet.
- Az új és használt elemeket tartsa távol a gyermekektől.
- Amennyiben az elemtartó rekesz nem zárható biztonságosan, függessze fel a termék használatát és tartsa gyermekektől távol.
- Amennyiben úgy véli, hogy az elemet lenyelték vagy bármely testrészbe helyezték, haladéktalanul forduljon orvoshoz.

VIGYÁZAT

- Nem megfelelő típusú csereelem használata robbanásveszélyes.
- Az elemcseréhez azonos típusú elemet használjon.

VIGYÁZAT

- Robbanásveszély vagy gyúlékony folyadékok vagy gázok szivárgása.
- Ne használja/ne tárolja/ne helyezze szélsőségesen magas hőmérsékletű környezetbe, és ne tegye ki a nagy magasságokban kialakuló rendkívül alacsony nyomásnak.
- A használt elemet ne kísérelje meg elégetni, összezúzni vagy szétvágni.

 : Toto je bezpečnostná/výstražná značka.

• Dbajte na to, aby nedošlo k prehltnutiu batérie.

Nebezpečenstvo poleptania chemikáliou

• Tento výrobok obsahuje mincovú/gombíkovú batériu.

• Ak dôjde k prehltnutiu mincovej/gombíkovej batérie, už v priebehu 2 hodín môže spôsobiť vážne vnútorné poleptanie a viesť k usmrteniu.

• Nové a použité batérie uchovávejte mimo dosahu detí.

• Ak sa priestor pre batériu nezatvorí bezpečne, prestaňte používať výrobok a uchovávejte ho mimo dosahu detí.

• Ak si myslíte, že mohlo dôjsť k prehltnutiu batérií alebo ich umiestneniu do ktorejkoľvek časti tela, okamžite vyhľadajte lekársku pomoc.

UPOZORNENIE

• Hrozí nebezpečenstvo výbuchu, ak sa batéria vymení za nesprávny typ.

• Vymeňte batériu za rovnaký typ.

UPOZORNENIE

• Nebezpečenstvo výbuchu alebo úniku horľavej kvapaliny alebo horľavého plynu.

• Nepoužívajte/neskladujte v prostredí/nepriťahajte do prostredia s mimoriadne vysokou teplotou, alebo mimoriadne nízkym tlakom v dôsledku veľmi vysokej nadmorskej výšky.

• Nepokúšajte sa spáliť, rozdrviť ani rozrezať použitú batériu.

 : Tento symbol je bezpečnostním/výstražným symbolem.

• Baterii nepolykejte.

Nebezpečí chemických popálenin

• Tento výrobek obsahuje mincovou/knoflíkovou baterii.

• Pokud dojde ke spolknutí mincové/knoflíkové baterie, může za pouhé 2 hodiny způsobit závažné vnitřní popáleniny a v jejich důsledku případně i smrt.

• Použité a nové baterie udržujte mimo dosah dětí.

• Pokud nelze prostor pro baterii pevně uzavřít, přestaňte výrobek používat a udržujte jej mimo dosah dětí.

• Pokud si myslíte, že mohlo dojít ke spolknutí baterie nebo jejímu vsunutí dovnitř kterékoli části těla, okamžitě vyhledejte lékařskou pomoc.

UPOZORNĚNÍ

• Nebezpečí výbuchu v případě výměny baterie za nesprávný druh baterie.

• Proto baterii vždy vyměňte za jinou stejného typu.

UPOZORNĚNÍ

• Nebezpečí výbuchu nebo úniku hořlavé kapaliny či plynu.

• Nepoužívejte/neskladujte/nepřinášejte je do prostředí s nesmírně vysokou teplotou nebo nesmírně nízkým tlakem zapříčiněným vysokou nadmořskou výškou.

• Nesnažte se baterii spálit, rozdrtit či rozříznout.

 : Ta oznaka je varnostna/opozorilna oznaka.

• Ne zaužijte baterije.

Nevarnost kemijske opekline

• Ta izdelek vsebuje gumbasto baterijo.

• Če se gumbasto baterijo zaužije, lahko to povzroči hude notranje opekline v le 2 urah in lahko vodi v smrt.

• Nove in rabljene baterije hranite izven dosega otrok.

• Če se predalček za baterijo ne zapira pravilno, prenehajte z uporabo izdelka in ga hranite izven dosega otrok.

• Če sumite, da je morda nekdo zaužil baterijo ali jo dal v kateri koli del telesa, takoj poiščite zdravniško pomoč.

POZOR

• Nevarnost eksplozije, če baterijo zamenjate z baterijo napačne vrste.

• Zamenjajte baterijo z istim tipom.

POZOR

• Tveganje za eksplozijo ali puščanje vnetljivih tekočin ali plinov.

• Ne uporabljajte/shranjujte/prinašajte v okolje izredno visoke temperature ali izredno nizkega tlaka zaradi zelo visoke nadmorske višine.

• Ne poskušajte zažigati, uničiti, ali rezati rabljene baterije.

⚠: Šis ženklas yra saugos/jspėjamasīis ženklas.

- Neparykite baterijos.

Chemīnio nudegimo pavojus

- Šīame gaminyje yra monetos/sagos formas baterija.
- Prarijęs monetos/sagos formas baterijā, asmuo per 2 valandas gali patirti sunkius vidinius nudegimus ir netgi mirti.
- Naujas ir panaudotas baterijas laikykite vaikams nepasiekiamoje vietoje.
- Jei baterijū skyrelio nepavyksta tvirtai uždaryti, nebenaudokite gaminio ir laikykite jį vaikams nepasiekiamoje vietoje.
- Jei manote, kad baterijos buvo prarytos arba pateko į kūnā, nedelsdami kreipkitės į gydytoją.

PERSPĖJIMAS

- Baterijā pakeitus netinkamo tipo baterija, kyla sprogimo pavojus.
- Pakeiskite senā baterijā tik to paties tipo nauja baterija.

PERSPĖJIMAS

- Sprogimo arba degiū skysčių ar dujų nuotėkio pavojus.
- Negalima naudoti/laikyti/turėti labai aukštos temperatūros arba labai dideliame aukštyje esančioje itin žemo slėgio aplinkoje.
- Naudotos baterijos nebandykite deginti, ardyti ar perpjauti.

⚠ : Šī zīme ir drošības/brīdinājuma zīme.

- Nenorijiet bateriju.

Ķīmisku apdegumu briesmas

- Šīs izstrādājums satur tabletes tipa bateriju.
- Ja ir norīta tabletes tipa baterija, tā 2 stundu laikā var radīt smagus apdegumus un izraisīt nāvi.
- Jaunas un lietotas baterijas uzglabājiet bērniem nepieejamā vietā.
- Ja bateriju nodalījumu nevar droši aizvērt, pārtrauciet lietot izstrādājumu un novietojiet to bērniem nepieejamā vietā.
- Ja jūsuprāt baterijas ir norītas vai ievietotas kādā ķermeņa daļā, nekavējoties vērsieties pēc medicīniskās palīdzības.

UZMANĪBU!

- Eksplozijas risks, ja baterija tiek nomainīta ar nepareiza tipa bateriju.
- Bateriju nomainiet pret tāda paša tipa bateriju.

UZMANĪBU!

- Eksplozijas vai uzliesmojoša šķidrums vai gāzes noplūdes risks.
- Nelietojiet, neuzglabājiet un neievietojiet vidē ar ļoti augstu temperatūru, kā arī vidē, kur ļoti lielā augstuma virs jūras līmeņa dēļ ir ļoti zems spiediens.
- Nemēģiniet sadedzināt, sagraut vai sagriezt nolietoto bateriju.

 : ten symbol oznacza niebezpieczeństwo/ostrzeżenie.

- Nie połykać baterii.

Ryzyko oparzenia chemicznego

- Ten produkt zawiera baterię guzikową.
- Połknięta bateria guzikowa może spowodować poważne oparzenia wewnętrzne w czasie jedynie 2 godzin i prowadzić do śmierci.
- Przechowywać nowe i zużyte baterie z dala od dzieci.
- Jeśli solidne zamknięcie komory baterii jest niemożliwe, zaprzestać użytkowania produktu i przechowywać go w miejscu niedostępnym dla dzieci.
- W przypadku podejrzenia, że mogło dojść do połknięcia baterii lub ich umieszczenia w dowolnym otworze ciała, niezwłocznie uzyskać pomoc lekarską.

PRZESTROGA

- Istnieje ryzyko wybuchu, jeśli bateria zostanie zastąpiona baterią niewłaściwego typu.
- Wymieniać baterię na baterię tego samego typu.

PRZESTROGA

- Ryzyko wybuchu lub wycieku łatwopalnego płynu lub gazu.
- Nie używać i nie przechowywać w otoczeniu o skrajnie wysokiej temperaturze lub skrajnie niskim ciśnieniu wynikającym z bardzo dużej wysokości ani nie wносить do takiego otoczenia.
- Nie podejmować prób spalania, zgniecenia lub przecięcia zużytej baterii.

 : Този знак е знак за безопасност/предупреждение.

- Не поглъщайте батерията.

Опасност от химическо изгаряне

- Този продукт съдържа плоска/бутонна батерия.
- Ако плоската/бутонна батерия бъде погълната, тя може да причини тежки вътрешни изгаряния само за 2 часа и може да доведе до смърт.
- Пазете новите и използваните батерии далеч от деца.
- Ако отделиенето за батериите не се затваря добре, спрете да използвате продукта и го дръжте далеч от деца.
- Ако смятате, че батериите може да са били погълнати или поставени в някоя част на тялото, незабавно потърсете медицинска помощ.

ВНИМАНИЕ

- Опасност от експлозия, ако батерията бъде сменена с неправилен тип.
- Сменете батерията със същия вид.

ВНИМАНИЕ

- Опасност от експлозия или изтичане на запалими течности или газове.
- Не използвайте/съхранявайте/носете в среда с изключително висока температура или изключително ниско налягане, причинено от голямата височина.
- Не се опитвайте да изгаряте, смачквате или режете използваната батерия.

 : Acest marcaj este un marcaj de securitate/avertizare.

- Nu ingerați bateria.

Pericol de arsuri chimice

- Acest produs conține o baterie tip pastilă.
- Dacă bateria tip pastilă este înghițită, aceasta poate cauza arsuri interne grave în numai 2 ore și poate duce la deces.
- Nu lăsați bateriile noi și bateriile uzate la îndemâna copiilor.
- În cazul în care compartimentul bateriei nu se închide bine, încetați utilizarea produsului și nu îl lăsați la îndemâna copiilor.
- Dacă bănuieți că este posibil ca bateriile să fi fost înghițite sau introduse în orice parte a corpului, consultați imediat medicul.

ATENȚIE

- Risc de explozie dacă bateria este înlocuită cu un tip incorect.
- Înlocuiți bateria cu una de același tip.

ATENȚIE

- Risc de explozie sau de scurgeri de lichide sau gaze inflamabile.
- Nu utilizați/depozitați într-un mediu cu temperatură extrem de înaltă sau cu presiune extrem de joasă din cauza altitudinii foarte mari.
- Nu încercați să ardeți, să spargeți sau să tăiați bateriile uzate.

 : Ova oznaka je oznaka sigurnosti/upozorenja.

- Nemojte gutati bateriju.

Opasnost od kemijskih opekline

- Ovaj proizvod sadrži novčić/gumb bateriju.
- Ako se novčić/gumb baterija proguta, može uzrokovati ozbiljne unutarnje opekline u samo 2 sata i može dovesti do smrti.
- Držite nove i rabljene baterije izvan dohvata djece.
- Ako se pretinac za baterije ne zatvara sigurno, prestanite koristiti proizvod i držite ga dalje od djece.
- Ako smatrate da su baterije možda progutane ili smještene unutar bilo kojeg dijela tijela, zatražite hitnu medicinsku pomoć.

OPREZ

- Ako je baterija zamijenjena pogrešnim tipom, postoji rizik od eksplozije.
- Zamijenite bateriju s baterijama iste vrste.

OPREZ

- Rizik od eksplozije ili istjecanja zapaljive tekućine ili plina.
- Nemojte koristiti u /pohranjivati u /unijeti u prostoru izuzetno visoke temperature ili izuzetno niskog tlaka zbog visoke nadmorske visine.
- Ne pokušavajte spaliti, lomiti ili rezati istrošenu bateriju.

 : Þetta tákn er öryggis-/aðvörunartákn.

• Gleypið ekki rafhlöðuna.

Hætta á efnabruna

• Þessi vara inniheldur flata rafhlöðu.

• Ef rafhlaðan er gleypst getur hún valdið alvarlegum innvortis bruna á innan við 2 klukkustundum sem getur leitt til dauða.

• Geymið nýjar og notaðar rafhlöður þar sem börn ná ekki til.

• Ef rafhlöðuhólfíð lokast ekki örugglega skal hætta notkun vörunnar og geyma hana þar sem börn ná ekki til.

• Ef þú telur að rafhlöður hafi verið gleyptar eða settar inn í eitthvert líkamsop, skaltu hafa samband við lækni tafarlaust.

VARÚÐ

• Hætta á sprengingu ef rafhlöðunni er skipt út fyrir ranga tegund.

• Skiptið rafhlöðunni ávallt út fyrir sömu tegund.

VARÚÐ

• Hætta á sprengingu eða leka á eldfimum vökva eða lofttegundum.

• Má ekki nota/geyma/setja í umhverfi þar sem er afar hár hiti, eða afar lágur þrýstingur vegna mikillar hæðar.

• Ekki reyna að brenna, kremja eða skera notaða rafhlöðu.

 : Dette merket er et sikkerhets-/advarselsmerke.

• Ikke svelg batteriet.

Kjemisk brannfare

• Dette produktet inneholder et mynt-/knappecellebatteri.

• Dersom mynt-/knappecellebatteriet svelges, kan det frembringe alvorlige indre forbrenninger i løpet av kun to timer, og kan være dødelig.

• Hold nye og brukte batterier borte fra barn.

• Lukkes ikke batterirommet sikkert må du stanse å bruke produktet og holde det utenfor barns rekkevidde.

• Oppsøk medisinsk hjelp umiddelbart hvis du tror at batterier kan være svelget eller plassert inne i kroppen.

FORSIKTIG

• Eksplosjonsfare hvis batteriet erstattes med feil type.

• Bytt batteri med samme type.

FORSIKTIG

• Fare for eksplosjon eller lekkasje av brannfarlig væske eller gass.

• Ikke bruk i/oppbevar i/ta med inn i miljø med ekstremt høy temperatur eller ekstremt lavt trykk på grunn av den svært store høyden.

• Ikke forsøk å brenne, knuse eller skjære opp et brukt batteri.

 : Ova oznaka je sigurnosna/upozoravajuća oznaka.

•Nemojte gutati bateriju.

Opasnost od hemijskih opekotina

- Ovaj proizvod sadrži bateriju veličine kovanice/dugmeta.
- Ako se baterija veličine kovanice/dugmeta proguta, može izazvati ozbiljne unutrašnje opekotine za samo 2 sata i može dovesti do smrti.
- Čuvajte nove i korišćene baterije dalje od djece.
- Ako se prostor za baterije ne zatvori dobro, prestanite sa korišćenjem proizvoda i držite ga dalje od djece.
- Ako mislite da su baterije možda progutane ili stavljene u unutrašnjost bilo kog dijela tijela, potražite hitnu medicinsku pomoć.

OPREZ

- Opasnost od eksplozije ako se baterija zamijeni s baterijom pogrešnog tipa.
- Zamijenite bateriju sa baterijom istog tipa.

OPREZ

- Opasnost od eksplozije ili curenja zapaljive tečnosti ili gasa.
- Nemojte koristiti /skladištiti /unositi u okruženje izuzetno visoke temperature ili izuzetno niskog pritiska usljed veoma velike visine.
- Ne pokušavajte da spalite, lomite ili isječete iskorišćenu bateriju.

 : Kjo është shenjë sigurie/paralajmërimi.

•Mos e gëlltisni baterinë.

Rezik djegieje kimike

- Ky produkt përmban një bateri të hollë në formë monedhe/kopse.
- Nëse bateria e hollë në formë monedhe/kopse gëlltitet, ajo mund të shkaktojë djegie të rënda të brendshme brenda vetëm 2 orëve dhe mund të sjellë vdekjen.
- Mbajini bateritë e reja dhe të përdorura larg nga fëmijët.
- Nëse foleja e baterisë nuk mbyllet mirë, ndaloni përdorimin e produktit dhe mbajeni larg nga fëmijët.
- Nëse mendoni se bateritë mund të jenë gëlltitur ose futur brenda ndonjë pjese trupë, kërkoni menjëherë vëmendjen e mjekut.

KUJDES

- Rezik shpërthimi nëse bateria zëvendësohet me një lloj të pasaktë.
- Zëvendësojeni baterinë me të njëjtin lloj.

KUJDES

- Rezik shpërthimi nga rrjedhja e lëngut apo gazit të ndezshëm.
- Mos e përdorni / ruani / sillni në mjedise me temperaturë jashtëzakonisht të lartë ose presion jashtëzakonisht të ulët në lartësi shumë të mëdha.
- Mos u përpiqni të digjini, shtypni ose prisni baterinë e përdorur.

 : Ova oznaka je oznaka za bezbednost/upozorenje.

•Nemojte gutati bateriju.

Opasnost od hemijskih opekotina

- Ovaj proizvod sadrži bateriju u obliku novčića/dugmeta.
- Ako se baterija u obliku novčića/gumba proguta, može da izazove ozbiljne interne opekotine za samo 2 sata i može da dovede do smrti.
- Nove i korišćene baterije čuvajte van domašaja dece.
- Ako se odeljak za bateriju ne zatvori dobro, prestanite da koristite proizvod i čuvajte ga van domašaja dece.
- Ako mislite da su baterije možda progutane ili stavljene unutar bilo kog dela tela, odmah zatražite medicinsku pomoć.

OPREZ

- Rizik od eksplozije ako je baterija zamenjena nepravilnim tipom.
- Zamenite bateriju sa istim tipom.

OPREZ

- Rizik od eksplozije ili curenja zapaljive tečnosti ili gasa.
- Ne koristite/ne čuvajte/ne donosite u sredinu izuzetno visoke temperature ili izuzetno niskog pritiska usled vrlo visoke visine.
- Ne pokušavajte da zapalite, smrvite ili isečete korišćenu bateriju.

 : Bu işaret bir güvenlik/uyarı işaretidir.

•Pili yutmayın.

Kimyasal Yanma Tehlikesi

- Bu üründe bir düğme pil bulunmaktadır.
- Düğme pil yutulursa, sadece 2 saat içinde ağır iç yanıklara neden olabilir ve ölüme yol açabilir.
- Yeni ve kullanılmış pilleri çocuklardan uzak tutun.
- Pil yuvası emniyetli bir şekilde kapanmıyorsa, ürünü kullanmayı bırakın ve çocuklardan uzak tutun.
- Pillerin yutulduğunu veya vücudun herhangi bir parçasının içine yerleştirildiğini düşünüyorsanız, derhal tıbbi yardım alın.

DİKKAT

- Pil yanlış tür bir pille değiştirilirse patlama riski vardır.
- Pili aynı tür pillerle değiştirin.

DİKKAT

•Patlama ya da yanıcı sıvı veya gaz sızıntısı riski vardır.

- Aşırı derecede yüksek sıcaklıktaki veya çok yüksek rakımdan dolayı aşırı derecede düşük basınca sahip ortamlarda kullanmayın /saklamayın veya bu ortamlara götürmeyin.
- Kullanılmış pili yakmaya, ezmeye veya kesmeye çalışmayın.

▶ Toyota Safety Sense



UA RF: 3DENS FR09

модель: DNMWR009

смуга радіочастот: 76-77 ГГц

максимальна вихідна потужність: 416.87 мВт або менше

виробник: DENSO CORPORATION

адреса: 1-1, Showa-cho, Kariya-shi, Aichi-ken, 448-8661 Japan

справжнім DENSO CORPORATION заявляє, що тип радіообладнання відповідає Технічному регламенту радіообладнання;

повний текст декларації про відповідність доступний на веб-сайті за такою адресою:

<https://www.denso.com/global/en/contact-us/doc/>



상호명/제조사 : DENSO CORPORATION

기자재의 명칭 (모델명) : 차량 충돌방지용 레이더 무선기기 (DNMWR009)

제조연월/제조국 : See Product. / JAPAN

식별부호 : MSIP-CRM-DKR-DNMWR009

經型式認證合格之低功率射頻電機，非經許可，公司、商號或使用者均不得擅自變更頻率、加大功率或變更原設計之特性及功能。

低功率射頻電機之使用不得影響飛航安全及干擾合法通信；經發現有干擾現象時，應立即停用，並改善至無干擾時方得繼續使用。

前項合法通信，指依電信法規定作業之無線電通信。

低功率射頻電機須忍受合法通信或工業、科學及醫療用電波輻射性電機設備之干擾。

For Vehicles sold in Jordan

TRC approval number: TRC/LPD/2016/506

This product has been Type Approved by Jamaica: SMA - DNMWR009.

[Para los vehículos que se venden en Paraguay]

Nombre del proveedor en Paraguay: Toyotoshi S.A.

Dirección: Av. Mariscal Lopez 2801/2899 Asuncion, Paraguay

► Системы контроля мертвых зон

取得審驗證明之低功率射頻器材，非經核准，公司、商號或使用者均不得擅自變更頻率、加大功率或變更原設計之特性及功能。

低功率射頻器材之使用不得影響飛航安全及干擾合法通信；經發現有干擾現象時，應立即停用，並改善至無干擾時方得繼續使用。

前述合法通信，指依電信管理法規定作業之無線電通信。

低功率射頻器材須忍受合法通信或工業、科學及醫療用電波輻射性電機設備之干擾。



UA RF: 3DENSR004

модель: DNSRR004

смуга радіочастот: 24.05-24.25 ГГц

максимальна вихідна потужність: 20 мВт або менше

виробник: DENSO CORPORATION

адреса: 1-1, Showa-cho, Kariya-shi, Aichi-ken, 448-8661 Japan

справжнім DENSO CORPORATION заявляє, що тип

радіообладнання відповідає Технічному регламенту

радіообладнання;

повний текст декларації про відповідність доступний на веб-сайті

за такою адресою:

<https://www.denso.com/global/en/contact-us/doc/>

For Vehicles sold in Moldova
MODEL: DNSRR004



024



상호명/제조사 : DENSO CORPORATION

기자재의 명칭 (모델명) : 물체감지센서용 무선기기 (24GHz 주파수대를 사용하는 기기) (DNSRR004)

제조연월/제조국 : See Product. / JAPAN

식별부호 : MSIP-CRM-DKR-DNSRR004

[Para los vehículos que se venden en Paraguay]

Nombre del proveedor en Paraguay: Toyotoshi S.A.

Dirección: Av. Mariscal Lopez 2801/2899 Asuncion, Paraguay

► Беспроводное зарядное устройство

第十二條

經型式認證合格之低功率射頻電機，非經許可，公司、商號或使用者均不得擅自變更頻率、加大功率或變更原設計之特性及功能。

第十四條

低功率射頻電機之使用不得影響飛航安全及干擾合法通信；經發現有干擾現象時，應立即停用，並改善至無干擾時方得繼續使用。

前項合法通信，指依電信法規定作業之無線電通信。

低功率射頻電機須忍受合法通信或工業、科學及醫療用電波輻射性電機設備之干擾。

- ▶ Система предупреждения о низком давлении в шинах

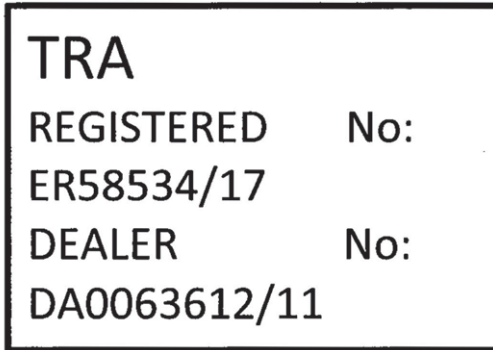

Type approval No.: TRC/LPD/2017/478

Identification Number: MSIP-CRM-PCX-PMV-E100

Equipment Name (Model Number): 특정소출력무선기기(PMV-E100)

Manufactured date: See product

Applicant: Pacific Industrial Co., Ltd.

Manufacturer: Pacific Industrial Co., Ltd.

Country of Origin: Japan



- Модель: PMV-E100
- Виробник: Pacific Industrial Co., Ltd.

- Найменування та адреса виробника або його уповноваженого представника

Pacific Industrial Co., Ltd.
1300-1 Yokoi, Godo-cho, Anpachi-Gun, Gifu-Pref., 503-2397
Japan/Японія.

- Діапазон частот, МГц: 433,05 – 434,79
- Максимальна вихідна потужність передавача, мВт (дБм): 1,0 (0);

• Справжнім Pacific Industrial Co., Ltd. заявляє, що радіопередавач системи контролю тиску та температури в шинах автомобіля відповідає Технічному регламенту радіообладнання; повний текст декларації про відповідність доступний на веб-сайті за такою адресою:
<https://www.pacific-ind.co.jp//eng/products/car/tpms/doc/ukr/>

經型式認證合格之低功率射頻電機，非經許可，公司、商號或使用者均不得擅自變更頻率、加大功率或變更原設計之特性及功能。

低功率射頻電機之使用不得影響飛航安全及干擾合法通信；經發現有干擾現象時，應立即停用，並改善至無干擾時方得繼續使用。

前項合法通信，指依電信法規定作業之無線電通信。低功率射頻電機須忍受合法通信或工業、科學及醫療用電波輻射性電機設備之干擾。

ИНФОРМАЦИЯ ДЛЯ ЗАПРАВОЧНОЙ СТАНЦИИ

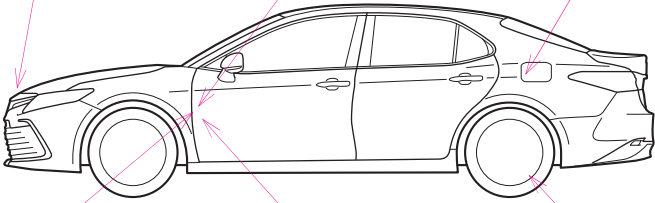
Рычаг вспомогательной защелки	Механизм открывания багажника	Лючок топливного бака
стр. 558	стр. 204	стр. 321
		
Рычаг разблокировки капота	Привод лючка топливного бака	Давление в шинах
стр. 558	стр. 321	стр. 722, 723
Емкость топливного бака (Справочно)	► Двигатель A25A-FKS (кроме Кореи) и 2GR-FKS 60 L (л) ► Двигатель A25A-FKS (для Кореи) 60,6 L (л)	
Тип топлива	стр. 712, 726	
Давление в холодных шинах	стр. 722, 723	
Емкость системы смазки двигателя (Слив и долив — справочно)	стр. 712	
Тип моторного масла	“Toyota Genuine Motor Oil” «Оригинальное моторное масло Toyota» или аналогичное	
	стр. 712	

PZ49X33F03RUF

PZ49X-33F03-RU

www.toyota-europe.com

