



TOYOTA

СТРЕМИТЬСЯ
К ЛУЧШЕМУ

LAND CRUISER 200

РУКОВОДСТВО ДЛЯ ВЛАДЕЛЬЦА
ПО СИСТЕМЕ НАВИГАЦИИ



TOYOTA MOTOR EUROPE NV/SA

Адрес: Avenue du Bourget 60 - 1140 Brussels, Belgium.

Веб-сайт: <https://www.toyota-europe.com>

©2016 TOYOTA MOTOR CORPORATION

Все права защищены. Копирование данного документа полностью или частично без письменного разрешения корпорации Toyota Motor запрещено.

Отпечатано в ЕС

1	Краткое руководство	11
2	Основная функция	23
3	Навигационная система	61
4	Аудио-/визуальная система	127
5	Система голосового управления	205
6	Телефон	215
7	Подключенные сервисы	253

Более подробное описание следующих тем см. в документе “Руководство для владельца”.

- Кондиционирование воздуха
- Расход топлива
- Персональная настройка функций автомобиля
- Датчик системы помощи при парковке Toyota
- Монитор помощи при парковке Toyota
- Система Multi-terrain monitor

Введение

Руководство для владельца навигационной системы

В этом руководстве описана работа этой системы. Для правильного использования внимательно прочитайте это руководство. Храните это руководство в автомобиле.

Изображения экранов в данном документе могут отличаться от реального изображения на экране системы в зависимости от того, существовали ли на момент написания данного документа функции и/или контракт и были ли доступны данные карты.

Просим вас обратить внимание на то, что содержание этого руководства может в некоторых случаях отличаться от реальной работы системы, например при обновлении программного обеспечения системы.

Навигационная система

Навигационная система является одним из самых современных аксессуаров автомобиля из когда-либо созданных. Эта система принимает сигналы спутников системы глобального позиционирования (GPS), управляемой Министерством обороны США. С помощью этих сигналов и сигналов от других датчиков автомобиля система показывает текущее местоположение автомобиля и помогает найти требуемый пункт назначения.

Навигационная система предназначена для выбора эффективных маршрутов из текущего местоположения в пункт назначения. Система также предназначена для эффективного направления пользователя в неизвестный ему пункт назначения. База данных карт создана на основе карт AISIN AW, источником информации для которых являются карты HERE. Вычисленные маршруты могут быть не самыми короткими и свободными от других машин. Ваш собственный кратчайший путь с учетом знаний о местности или “пробок” может оказаться быстрее вычисленных маршрутов.

База данных системы содержит категории POI (Point of Interest, объект, представляющий интерес), позволяющие легко выбрать такие пункты назначения, как отели и рестораны. Если пункт назначения отсутствует в базе данных, можно ввести адрес или ближайший к нему крупный перекресток, – система направит вас в пункт назначения.

Система отображает карту и подает голосовые инструкции. С помощью голосовых инструкций система сообщает о направлении и расстоянии до поворота. Эти голосовые инструкции не отвлекают водителя от ситуации на дороге и подаются заранее, что дает время для маневрирования, изменения полосы движения и плавного торможения.

Помните, что все навигационные системы имеют определенные ограничения, которые могут влиять на правильность их работы. Точность определения положения автомобиля зависит от уровня сигналов спутников, конфигурации дороги, состояния автомобиля и других обстоятельств. Подробнее об ограничениях системы см. на стр. 121.

TOYOTA MOTOR CORPORATION

Важная информация об этом руководстве

Из соображений безопасности пункты, на которые необходимо обращать особое внимание, обозначены в этом руководстве следующим образом.

ПРЕДУПРЕЖДЕНИЕ

- Это предупреждение, пренебрежение которым может повлечь вред здоровью. Оно содержит перечень недопустимых или необходимых действий для уменьшения риска причинения вреда себе и другим людям.

УВЕДОМЛЕНИЕ

- Это предупреждение, пренебрежение которым может привести к повреждению автомобиля или его оборудования. Оно содержит перечень недопустимых или обязательных действий для снижения риска повреждения автомобиля и его оборудования.

Символы, используемые в иллюстрациях



Знак безопасности

Знак в виде перечеркнутого крестом круга означает “Не делайте”, “Не делайте этого” или “Не допускать этого”.

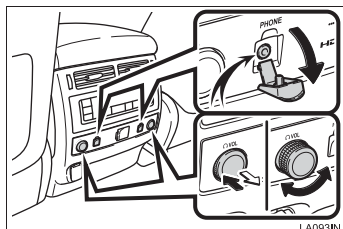

Стрелки, обозначающие операции



Указывает на действие (нажатие, поворот и т.д.), используемое в работе с переключателями и другими устройствами.



Указывает на результат операции (например, крышка открывается).

Краткий обзор руководства

Подробная настройка Bluetooth®

Можно зарегистрировать до 5 устройств Bluetooth® (телефоны (HFP) и аудиоплееры (AVP)).

Если зарегистрировано более одного устройства Bluetooth®, выберите устройство, к которому необходимо выполнить подключение.

1 Выберите подключаемое устройство.

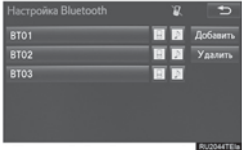

- Если требуемое устройство Bluetooth® отсутствует в списке, выберите "Добавить" для регистрации устройства.

ИНФОРМАЦИЯ

- Подключение устройства во время воспроизведения аудио Bluetooth® может занимать длительное время.
- В зависимости от типа подключаемого устройства Bluetooth® может потребоваться выполнение дополнительных действий на устройстве.

№	Название	Описание
1	Сущность операции	Объясняется сущность операции.
2	Основные действия	Объясняются пошаговые действия во время операции.
3	Связанные операции	Описываются дополнительные операции, связанные с основной операций.
4	Информация	Приводится информация, полезная для пользователя.

Правила техники безопасности

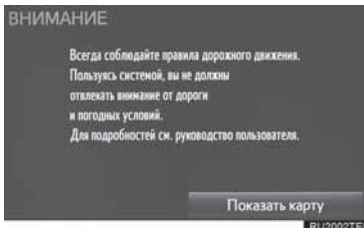

Для наиболее безопасного использования системы соблюдайте приведенные ниже правила.

Эта система предназначена для помощи в достижении пункта назначения и выполняет эту функцию при правильном использовании. Водитель несет полную ответственность за безопасное управление автомобилем и безопасность пассажиров.

Никогда не используйте функции этой системы таким образом, чтобы они отвлекали внимание или мешали безопасному вождению. Безопасность дорожного движения - прежде всего. Во время движения внимательно следите за всеми дорожными знаками.

Перед фактическим использованием системы необходимо хорошо освоить ее. Необходимо прочитать руководство полностью, чтобы понимать работу системы. Не позволяйте другим людям пользоваться этой системой, пока они не изучат инструкции этого руководства.

С целью безопасности некоторые функции во время движения не работают. Неработающие кнопки экрана затемнены.



ПРЕДУПРЕЖДЕНИЕ

- Проявляйте осторожность при работе с навигационной системой во время вождения автомобиля. Недостаточное внимание к дороге, движению других автомобилей или погодным условиям может привести к аварии.
- При движении соблюдайте правила дорожного движения и следите за дорожной обстановкой. Если дорожные знаки на дороге были изменены, маршрут может содержать устаревшую информацию, например о направлении движения по улице с односторонним движением.

При движении слушайте голосовые инструкции, на экран смотрите кратковременно и только в безопасных условиях. Однако не следует полностью полагаться на голосовую навигацию. Она служит только для справки. Если система не может определить текущее положение, голосовая навигация может отсутствовать, запаздывать или давать неверные указания. Иногда данные в системе могут оказаться неполными. Дорожные условия, включая ограничения движения (запрет левого поворота, закрытые улицы и т.д.), часто меняются. Поэтому прежде чем выполнять указания системы, посмотрите, можно ли их выполнить безопасно и без нарушения правил дорожного движения.

Эта система не сообщает о безопасности участка, состоянии улиц и доступности аварийных служб. Если нет уверенности в безопасности участка, его следует объехать. Система ни при каких обстоятельствах не заменяет персональную ответственность водителя.

Используйте эту систему только там, где ее использование разрешено. В некоторых регионах запрещено использование навигационных экранов, расположенных рядом с водителем.

1 Краткое руководство

1. Основная функция	12
Обзор кнопок.....	12
Начальный экран.....	12
2. Краткий справочник.....	15
Экран "Настройка".....	15
Экран "Информация".....	16
3. Работа навигационной системы	17
Регистрация базового местоположения.....	17
Регистрация быстрого доступа	18
Операции: навигация по маршруту.....	19
Настройка базового местоположения в качестве пункта назначения	20
4. Указатель функций	21
Указатель функций.....	21

2 Основная функция

1. Основная информация перед началом эксплуатации	24
Заставка.....	24
Способы прикосновения к сенсорному экрану.....	25
Работа с сенсорным экраном	26
Работа с начальным экраном	27
Ввод букв и цифр/работа с экраном, представляющим информацию в виде списка.....	28
Настройка экрана.....	32
Связь многофункционального дисплея и навигационной системы	33
2. Настройки сети.....	34
Регистрация/подключение устройства Bluetooth®.....	34
Подробная настройка Bluetooth®.....	39
Подключение к сети Интернет через устройство Bluetooth®.....	45
Подключение к сети Интернет через Wi-Fi®.....	47
3. Другие настройки	51
Общие настройки	51
Настройки голоса	56
Параметры автомобиля	57

3 Навигационная система

1. **Основная операция** 62
 - Краткий справочник 62
 - Работа с экраном карты 64
 - Информация на экране карты 69
 - Дорожная информация и информация об автостоянках 73
2. **Поиск пункта назначения** 77
 - Экран поиска пункта назначения 77
 - Операция поиска 78
 - Начало ведения по маршруту 87
3. **Ведение по маршруту** 90
 - Экран ведения по маршруту 90
 - Типичные указания голосовой навигации ... 94
 - Изменение маршрута 95
4. **Моя память** 99
 - Настройки опции “Моя память” 99
5. **Настройка** 111
 - Настройки навигационной системы 111
 - Настройки для получения дорожной информации и информации об автостоянках 114
6. **Советы по использованию навигационной системы** 121
 - GPS (глобальная система позиционирования) 121
 - Версия базы данных карты и область покрытия 123

4 Аудио-/визуальная система

1. **Основная операция** 128
 - Краткий справочник 128
 - Основные принципы 129
2. **Работа с радиоприемником** 135
 - AM/FM/DAB-радиоприемник 135
3. **Использование носителей информации** 139
 - CD 139
 - DVD 142
 - USB-память 145
 - iPod 150
 - Аудио Bluetooth® 153
 - AUX 157
 - Видеомагнитофон 158
4. **Управление развлекательной системой для пассажиров задних сидений** 160
 - Функции развлекательной системы для пассажиров задних сидений 160
5. **Органы дистанционного управления аудио-/визуальной системы** 183
 - Переключатели на рулевом колесе 183
6. **Настройка** 185
 - Настройки аудиосистемы 185
7. **Советы по работе с аудио-/визуальной системой** 191
 - Информация по работе 191

1

2

3

4

5

6

7

5

Система голосового управления

- 1. Работа системы голосового управления..... 206**
 Система голосового управления 206
 Список команд 212

6

Телефон

- 1. Использование телефона (Система громкой связи для мобильного телефона) 216**
 Краткий справочник..... 216
 Основные принципы..... 216
 Вызовы при помощи телефона Bluetooth® 219
 Прием вызова на телефон Bluetooth® 225
 Разговор по телефону Bluetooth® 226
 Функция работы с сообщениями телефона Bluetooth® 228
- 2. Настройка 233**
 Настройки телефона..... 233
 Настройки контактов 238
- 3. Что делать, если... 247**
 Поиск и устранение неисправностей 247

7

Подключенные сервисы

- 1. Подключенные сервисы 254**
 Обзор подключенных сервисов254
 Настройки, требуемые для использования сервиса256
 Онлайн-поиск257
 Импорт точек в памяти и сохраненных маршрутов262
 Street View264
 Panoramio266
- 2. Настройка..... 268**
 Настройки подключенного сервиса268

1. Основная функция	
Обзор кнопок	12
Начальный экран.....	12
Отображение состояния.....	13
2. Краткий справочник	
Экран “Настройка”.....	15
Экран “Информация”	16
3. Работа навигационной системы	
Регистрация базового местоположения.....	17
Регистрация быстрого доступа	18
Операции: навигация по маршруту.....	19
Настройка базового местоположения в качестве пункта назначения	20
4. Указатель функций	
Указатель функций	21

Обзор кнопок

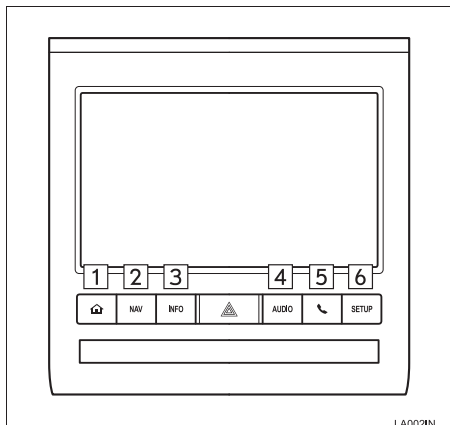

№	Функция	Стр.
1	Отображение начального экрана.	12
2	Нажмите для отображения экрана карты.	62
3	Отображение экрана "Информация".	16
4	Нажмите эту кнопку для отображения экрана управления аудио-/визуальной системой.	128
5	Отображение экрана управления системой громкой связи.	216
6	Отображение экрана "Настройка".	15

ИНФОРМАЦИЯ

- Приведенный рисунок относится к автомобилю с левым рулем.
- Для автомобилей с правым рулем расположение и форма кнопок несколько отличаются.

Начальный экран

Нажмите кнопку  для отображения начального экрана.

На начальном экране может одновременно отображаться множество информации, например экран навигационной системы, экран аудиосистемы и экран расхода топлива. При выборе определенного раздела он отображается на весь экран. Начальный экран можно задать разделенным на три или на две части.

Подробная информация о настройке начального экрана: →Стр. 27

► Экран, разделенный на три части

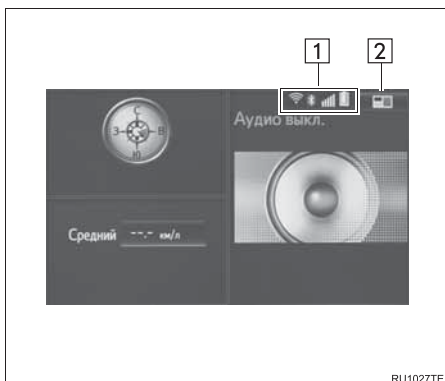

► Экран, разделенный на две части

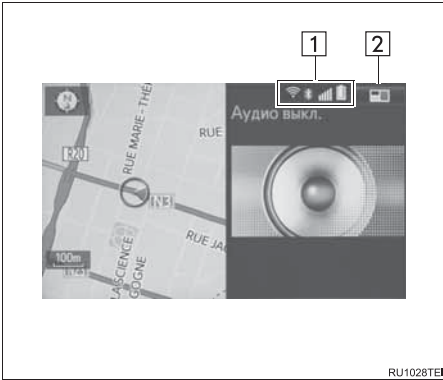

RU1028TEI







№	Функция	Стр.
1	Отображает состояние подключений Wi-Fi® и Bluetooth®	13
2	Выберите для изменения отображаемых элементов/области и их расположения на начальном экране.	27



Отображение состояния

На линейке состояния отображаются условия подключения Wi-Fi® и Bluetooth®, а также уровень приема и оставшийся заряд аккумулятора мобильного телефона. Эта линейка состояния всегда отображается во всех режимах.



RU1029TEI

№	Индикаторы
Состояние	
1	Уровень приема Wi-Fi®
 : Соединение отсутствует 	
<ul style="list-style-type: none"> • Если функция Wi-Fi® выключена, этот элемент не отображается. 	
2	Показывает состояние подключения Bluetooth®
 : соединение отсутствует  (серый): слабый  (синий): хороший сигнал <ul style="list-style-type: none"> • Антенна для подключения Bluetooth® встроена в панель приборов. Состояние подключения Bluetooth® может ухудшаться и система может не работать при использовании телефона Bluetooth® в следующих условиях и/или местах: Мобильный телефон скрыт другими объектами (находится за сиденьем, в перчаточном ящике или в отсеке консоли). Мобильный телефон соприкасается с металлическими материалами или закрыт ими. • Оставляйте телефон Bluetooth® в месте с хорошим состоянием соединения Bluetooth®. 	
3	Уровень приема
	
<ul style="list-style-type: none"> • Уровень принимаемого сигнала не всегда соответствует отображаемому уровню в мобильном телефоне. Уровень приема может не отображаться для некоторых телефонов. Если мобильный телефон находится вне зоны обслуживания сети или в месте, недоступном для радиоволн, отображается "No Service". • "Rm" отображается при приеме в зоне роуминга. В роуминге в верхнем левом углу на значке отображается "Rm". • Область приема может не отображаться в зависимости от типа телефона. 	

№	Индикаторы
Состояние	
4	Уровень заряда аккумулятора
 	
<p>Отсутствует ←————→ Полный</p> <ul style="list-style-type: none"> • Отображаемый уровень заряда не всегда соответствует уровню заряда, отображаемому на устройстве Bluetooth®. Уровень заряда аккумулятора может не отображаться в зависимости от типа подключенного устройства Bluetooth®. Функция зарядки в системе отсутствует. 	

Экран “Настройка”

Можно задавать элементы, отображаемые на экране “Настройка”. Нажмите кнопку “**SETUP**” для отображения экрана “Настройка”.

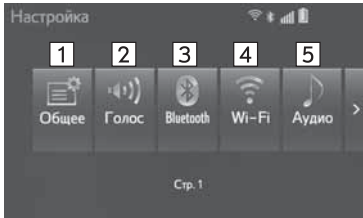

RU1030TEI

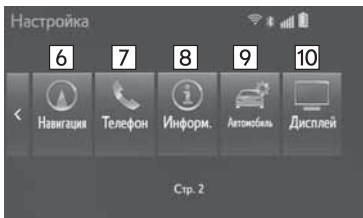

RU1031TEI

№	Функция	Стр.
1	Выберите для изменения выбранного языка, звукового сопровождения операций и т.д.	51
2	Выберите для задания параметров голосовых инструкций.	56
3	Выберите для настройки телефонов Bluetooth® и аудиоустройств Bluetooth®.	39
4	Выберите для задания настроек подключения Wi-Fi®.	47
5	Выберите для настройки радио и внешних носителей информации.	185
6	Выберите для доступа к странице, на которой осуществляется настройка средней скорости, отображаемого содержимого экрана, категорий POI и т.д.	111
7	Выберите для настройки звука телефона, контактов, параметров сообщений и т.д.	233
8	Выберите для настройки дорожной информации и информации об автостоянках.	114
9	Выберите для настройки информации об автомобиле, например информации по техническому обслуживанию.	57
10	Выберите для регулировки контрастности и яркости экранов, отключения дисплея и т.д.	32

Экран “Информация”

На этом экране можно просматривать дорожную информацию, информацию об автостоянках и т.п. Нажмите кнопку “INFO” для отображения экрана “Информация”.



RU1032TE1b

№	Функция	Стр.
5	Выберите для отображения экрана расхода топлива.	*2
6	Выберите для просмотра фотографий в USB-памяти, подключенной к USB-порту 1.	148
7	Выберите для просмотра фотографий в USB-памяти, подключенной к USB-порту 2.	

*1: Может использоваться только при получении информации RDS-TMC или TPEG (Transport Protocol Experts Group). В зависимости от страны или региона получение информации RDS-TMC и TPEG может быть невозможным.

*2: “Руководство для владельца”

№	Функция	Стр.
1	Транспортные происшествия вблизи текущего местоположения или положения курсора можно просматривать в виде списка, формируемого с использованием станций RDS-TMC* ¹ FM-диапазона или информации TPEG* ¹ .	73
2	При помощи информации TPEG* ¹ можно получить сведения о местоположении и наличии свободных мест на автостоянках. Автостоянку можно также задать в качестве пункта назначения.	75
3	Выберите для использования сервиса Street View.	264
4	Выберите для просмотра информации о выбранной точке.	266

Регистрация базового местоположения

1 Нажмите кнопку “NAV”.

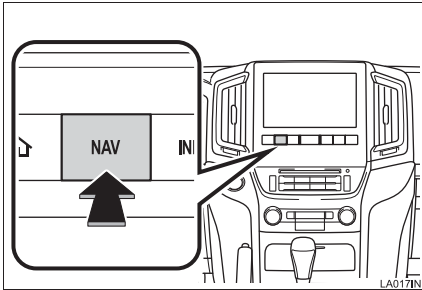

2 Выберите “Меню”.



3 Выберите “Пункт назначения”.

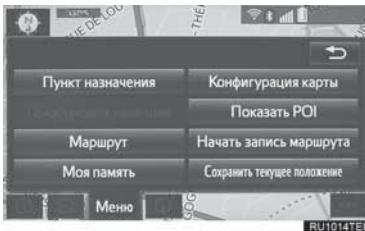

4 Выберите “Домашний”.

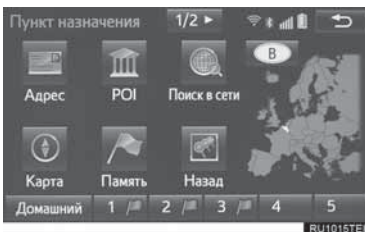

5 Выберите “Да”.

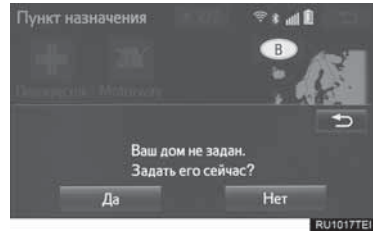

6 Предусмотрено несколько способов поиска базового местоположения. (→Стр. 77)

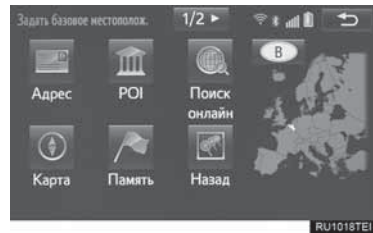

7 Выберите “Ввод”.

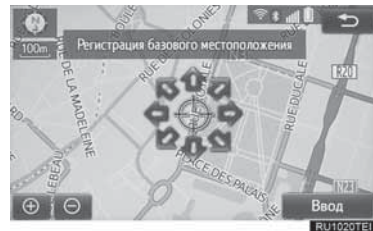

Регистрация базового местоположения завершена.

- ▶ Регистрация базового местоположения другим способом
→Стр. 100
- ▶ Изменение названия, местоположения, номера телефона и значка
→Стр. 100
- ▶ Настройка базового местоположения в качестве пункта назначения
→Стр. 79

Регистрация быстрого доступа

1 Нажмите кнопку “NAV”.

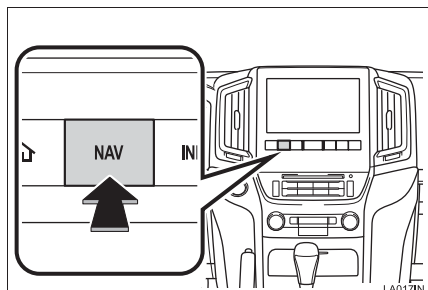

2 Выберите “Меню”.



3 Выберите “Пункт назначения”.

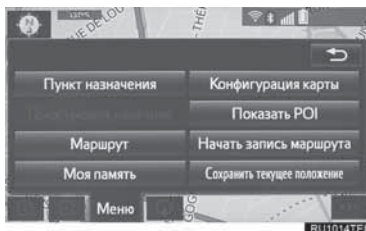

4 Выберите одну из кнопок быстрого доступа.

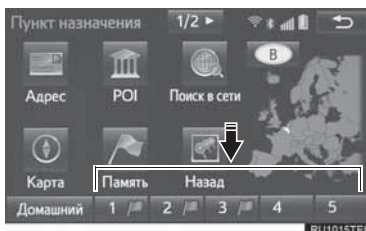

5 Выберите “Да”.

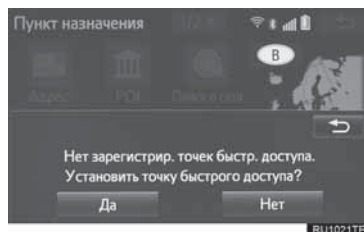

6 Предусмотрено несколько способов поиска точек быстрого доступа. (→Стр. 77)

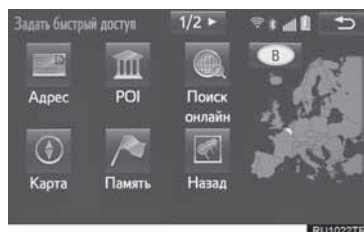

7 Выберите “Ввод”.

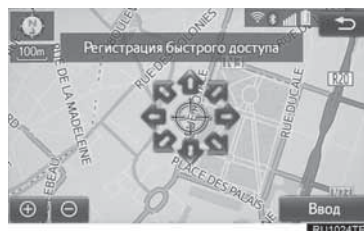

Регистрация точки быстрого доступа завершена.

- ▶ Регистрация точки быстрого доступа другим способом
→Стр. 101
- ▶ Изменение названия, местоположения, номера телефона и значка
→Стр. 101
- ▶ Задание точки быстрого доступа в качестве пункта назначения
→Стр. 79

Операции: навигация по маршруту

1 Нажмите кнопку “NAV”.

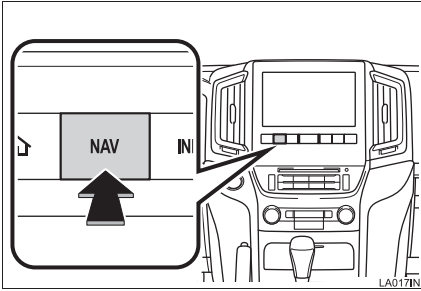

2 Выберите “Меню”.



3 Выберите “Пункт назначения”.

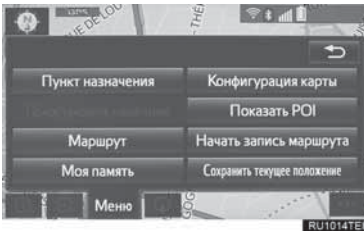

4 Предусмотрено несколько способов поиска пунктов назначения. (→Стр. 77)

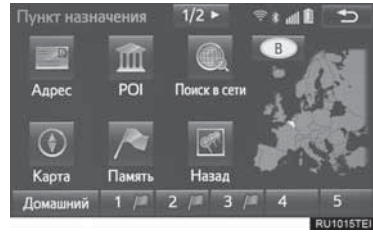

5 Выберите “Ввод”.



6 Выберите “Пуск”.

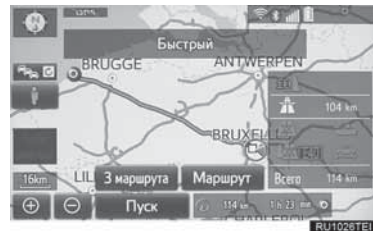

Поиск маршрутов, альтернативных рекомендуемому (→Стр. 88)

Ведение до пункта назначения осуществляется с помощью голосовых инструкций и экрана навигации.

Настройка базового местоположения в качестве пункта назначения

1 Нажмите кнопку “NAV”.

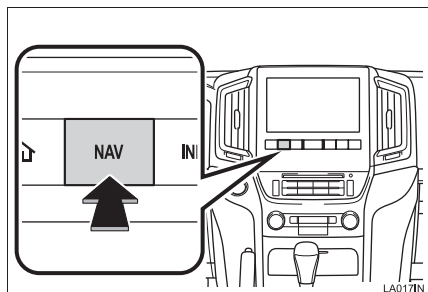

2 Выберите “Меню”.



3 Выберите “Пункт назначения”.

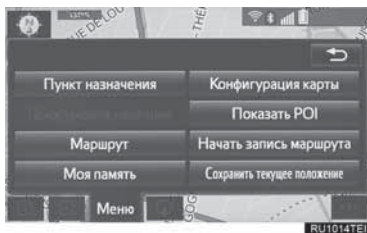

4 Выберите “Домашний”.

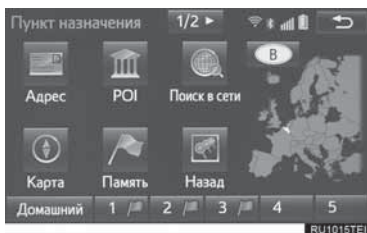

5 Выберите “Ввод”.

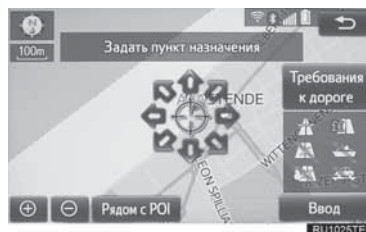

6 Выберите “Пуск”.

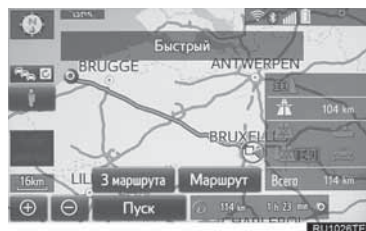

Поиск маршрутов, альтернативных рекомендуемому (→Стр. 88)

Ведение до пункта назначения осуществляется с помощью голосовых инструкций и экрана навигации.

Указатель функций

► Карта

Отображение карт	Стр.
Просмотр экрана карты	62
Отображение текущего местоположения	64
Просмотр карты вблизи текущего местоположения	67
Изменение масштаба	64
Изменение ориентации карты	65
Отображение объектов, представляющих интерес (POI)	69
Отображение прогнозируемого расстояния и времени движения до пункта назначения	90
Выбор режима карты	66
Отображение информации об обстановке на дорогах	73

Поиск пунктов назначения	Стр.
Поиск пункта назначения	78
Изменение области поиска	79

► Ведение по маршруту

Перед запуском или во время навигации по маршруту	Стр.
Начало ведения по маршруту	87
Изменение маршрута	95
Просмотр карты всего маршрута	98
Приостановление ведения по маршруту	89
Регулировка громкости указаний при ведении по маршруту	56
Удаление пункта назначения	96

Точки в памяти	Стр.
Регистрация точек в памяти	102
Отметка значков на экране карты	103

► Удобные функции

Информация	Стр.
Отображение информации о техобслуживании автомобиля	57

Система громкой связи (для мобильного телефона)	Стр.
Регистрация/подключение телефона Bluetooth®	34
Вызов по телефону Bluetooth®	219
Прием вызова по телефону Bluetooth®	225

Система голосового управления	Стр.
Голосовое управление системой	206

Основная функция

2

1. Основная информация перед началом эксплуатации

Заставка	24
Способы прикосновения к сенсорному экрану	25
Работа с сенсорным экраном	26
Работа с начальным экраном	27
Ввод букв и цифр/работа с экраном, представляющим информацию в виде списка	28
Ввод букв и цифр	28
Экран, представляющий информацию в виде списка	29
Настройка экрана	32
Связь многофункционального дисплея и навигационной системы	33

2. Настройки сети

Регистрация/подключение устройства Bluetooth®	34
Регистрация телефона Bluetooth® в первый раз	34
Регистрация аудиоплеера Bluetooth® в первый раз	35
Профили	37
Подробная настройка Bluetooth®	39
Экран "Настройка Bluetooth®"	39
Экран "Подробные настройки Bluetooth®"	44
Подключение к сети Интернет через устройство Bluetooth®	45
Настройка подключения к сети Интернет	45
Подключение к сети Интернет через Wi-Fi®	47
Экран настройки Wi-Fi®	48
Советы по работе с Wi-Fi®	50

3. Другие настройки

Общие настройки	51
Экран общих настроек	51
Настройки голоса	56
Экран настроек голоса	56
Параметры автомобиля	57
Техническое обслуживание	57

В автомобилях, приобретенных за пределами Европы, некоторые функции могут не работать во время движения.

*: Название Bluetooth® и логотипы Bluetooth® являются товарными знаками корпорации Bluetooth SIG, Inc.

Заставка

- 1 Когда переключатель двигателя находится в режиме ACCESSORY или IGNITION ON, система начинает работать и открывается заставка.



RU2001TEI

- Изображение, выводимое в качестве заставки, можно изменить в соответствии с личными предпочтениями. (→Стр. 53)
- Через несколько секунд после начального экрана открывается экран “ВНИМАНИЕ”.

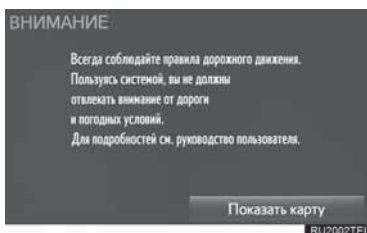

RU2002TEI

- Приблизительно через 5 секунд экран “ВНИМАНИЕ” автоматически переключается на начальный экран. (Выберите “Показать карту” или нажмите кнопку  для отображения начального экрана.)



ПРЕДУПРЕЖДЕНИЕ

- Для безопасности всегда задействуйте стояночный тормоз, когда автомобиль стоит с работающим двигателем.

Информация о техническом обслуживании

Эта система напоминает пользователям о сроках замены конкретных деталей или компонентов и отображает информацию о дилере (если зарегистрирована).

По достижении предварительно заданного пробега или даты планового технического обслуживания после включения навигационной системы открывается экран “Информация”.

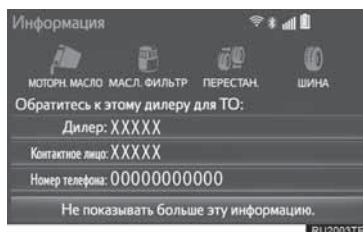

RU2003TEI

- Экран закрывается, если он не используется в течение нескольких секунд.
- Для предотвращения повторного отображения этого экрана выберите “**Не показывать больше эту информацию.**”.
- Для регистрации информации о техническом обслуживании: →Стр. 57

Повторное включение системы

Когда отклик системы чрезвычайно медленный, систему можно перезапустить.

- 1 Нажмите регулятор питания/громкости и удерживайте его не менее 3 секунд.

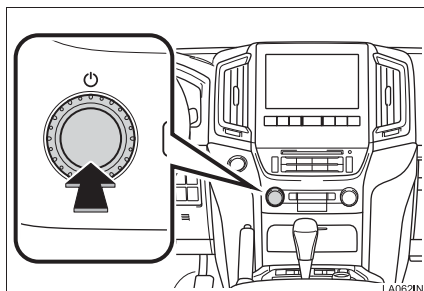

LA062IN

Способы прикосновения к сенсорному экрану

Операции осуществляются при прикосновении пальца к сенсорному экрану.

Способ работы	Краткое описание	Основное использование
	<p>Нажатие Один раз быстро нажмите и уберите палец.</p>	<p>Изменение и выбор различных настроек.</p>
	<p>Перетаскивание* Прикоснитесь пальцем к экрану и переместите экран в требуемое положение.</p>	<p>Прокрутка списков</p>
	<p>Щелчок* Быстрое перемещение экрана щелчком пальца.</p>	<p>Прокрутка карты (→Стр. 67)</p>

*: Перечисленные выше операции могут выполняться не на всех экранах. Также описанные выше функции может оказаться сложно выполнять на большой высоте над уровнем моря.

Работа с сенсорным экраном

Эта система управляется, в основном, кнопками на экране. (В данном руководстве они называются кнопками экрана.)

- При нажатии кнопки экрана подается звуковой сигнал. (Настройку звукового сигнала см. на стр. 51.)



УВЕДОМЛЕНИЕ

- Чтобы предотвратить повреждение экрана, слегка прикасайтесь пальцами к кнопкам на экране.
- Нажимайте кнопки экрана только пальцами.
- Вытирайте отпечатки пальцев с помощью ткани для очистки стекла. Для очистки экрана не используйте химические чистящие средства - они могут повредить сенсорный экран.

ИНФОРМАЦИЯ

- Если система не реагирует на нажатие кнопки экрана, снимите палец с этой кнопки и нажмите ее вновь.
- Затемненные кнопки экрана не работают.
- На холодном экране изображение может быть темнее, а движущиеся объекты могут слегка искажаться.
- В очень холодных условиях карта может не отображаться и данные, введенные пользователем, могут быть удалены. Также кнопки сенсорного экрана могут нажиматься хуже, чем обычно.
- При просмотре экрана через поляризационный материал, например через поляризационные солнцезащитные очки, экран может выглядеть темным и трудно читаемым. В таких случаях смотрите на экран под разными углами, настройте параметры на экране "Дисплей" или снимите солнцезащитные очки.
- Когда на экране отображается , выберите  для возврата к предыдущему экрану.

Работа с начальным экраном

На начальном экране может одновременно отображаться множество информации, например экран навигационной системы, экран аудиосистемы и экран расхода топлива.

- 1 Нажмите кнопку .

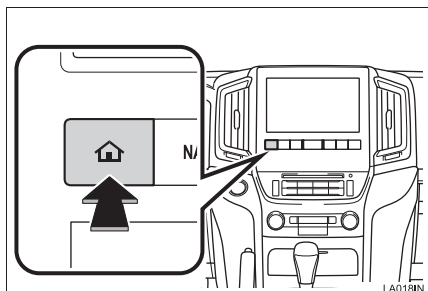

- 2 Проверьте, что отображается начальный экран.

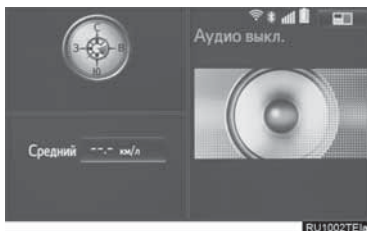

- При выборе определенного раздела он отображается на весь экран.

Персональная настройка начального экрана

Можно задавать элементы, области и их расположение на начальном экране.

- 1 Выберите .



- 2 Проверьте, что отображается экран "Настроить главный экран".

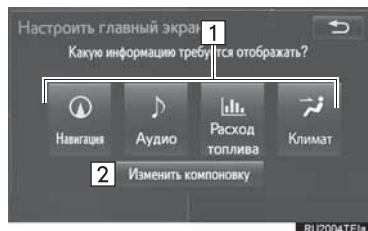

№	Функция	Стр.
1	Выберите для отображения элементов/области.	28
2	Выберите для изменения вида начального экрана.	28

Изменение отображаемых элементов/областей

- 1 Выберите элемент.
- 2 Выберите область.



ИНФОРМАЦИЯ

- Если выбранный элемент уже отображается, а для него выбрана другая область, заменяющий элемент отобразится на месте предыдущего элемента.

Изменение вида начального экрана

- 1 Выберите “Изменить компоновку”.
- 2 Выберите вид экрана.

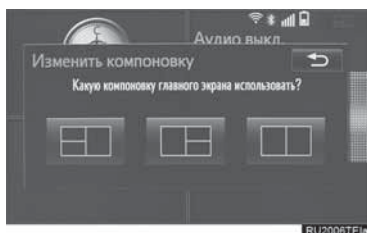

Ввод букв и цифр/работа с экраном, представляющим информацию в виде списка

При поиске по адресу или названию, а также при вводе данных буквы и цифры можно вводить с экрана.

Ввод букв и цифр

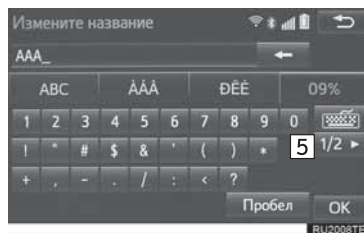
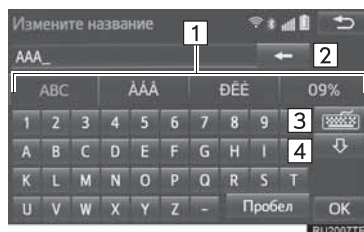

№	Функция
1	Выберите для ввода символов.
2	Выберите для удаления одного символа. Нажмите и удерживайте для продолжения удаления символов.
3	Выберите для изменения типа символов и клавиатуры. (→Стр. 29)
4	Выберите для ввода символов нижнего или верхнего регистра.
5	Выберите для отображения других символов.

ИНФОРМАЦИЯ

- Символ клавиатуры изменяется автоматически в соответствии с областью поиска. (→Стр. 79)

Изменение символов и типа клавиатуры

1 Выберите .

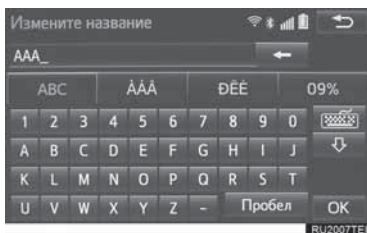

2 Выберите требуемые символы клавиатуры, затем выберите “ОК”.

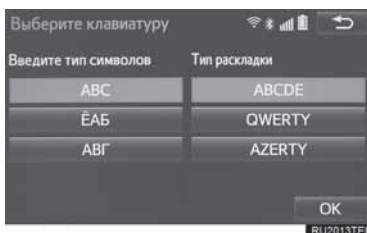

ИНФОРМАЦИЯ

- В зависимости от условий ввода данных изменение символов клавиатуры может оказаться невозможным.

Экран, представляющий информацию в виде списка

Отображение списка

Экран, представляющий информацию в виде списка, можно отобразить после ввода символов.

1 Введите символы и выберите “ОК”.



- Совпадающие с базой данных элементы отображаются на экране даже при неполном вводе адреса или названия.
- Список отображается автоматически, если вводится максимальное число символов или число совпадающих элементов умещается на одном экране.

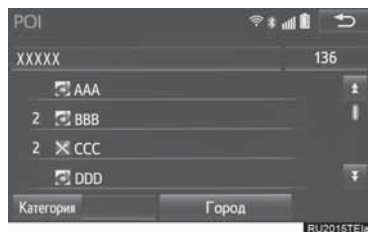

ИНФОРМАЦИЯ

- Число совпадающих элементов отображается в правой части экрана. При количестве совпадений более 999 система отображает на экране “***”.

Выбор всех элементов

Некоторые списки содержат **“Выбрать все”**. Если выбрано **“Выбрать все”**, можно выбрать все элементы.

1 Выберите **“Выбрать все”**.

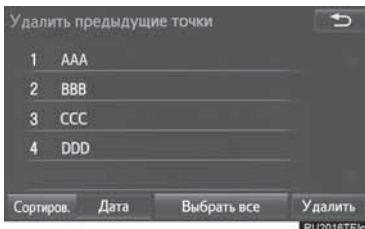

“Снять выбор всех”: отмена выбора всех элементов в списке.

Работа с экраном, представляющим информацию в виде списка

При отображении списка для его прокрутки используйте соответствующую кнопку экрана.



Значок	Функция
	Выберите для перехода к предыдущей или следующей странице.
	Выберите и удерживайте или для прокрутки отображаемого списка.
	Указывает на положение отображаемого экрана.

Значок	Функция
	Если справа от названия элемента появляется , это означает, что название не помещается на экране.
	Выберите для прокрутки в конец названия.
	Выберите для перехода в начало названия.

Сортировка

Отображаемый на экране список можно сортировать по расстоянию от текущего местоположения, дате, категории и т.п.

1 Выберите **“Сортиров.”**.

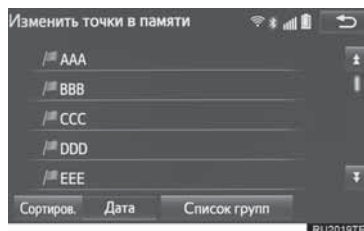

2 Выберите требуемый критерий сортировки.

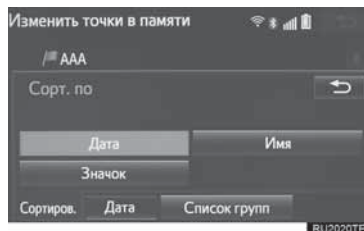

Кнопки перехода по буквам в списках

В некоторых списках имеются кнопки символов, “ABC”, “DEF” и т.п., которые позволяют выполнить быстрый переход к элементам списка, начинающимся с определенной буквы.

- 1 Выберите кнопки перехода по буквам.



“1/3”: выберите для изменения символов.

ИНФОРМАЦИЯ

- При каждом следующем нажатии одной и той же кнопки отображается список, элементы которого начинаются со следующей буквы.

Отображение списка группы

В списке точек в памяти можно отобразить элементы из требуемой группы.

- 1 Выберите “Список групп”.

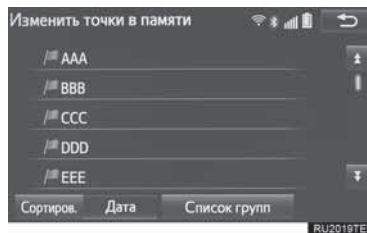

- Отобразится список точек в памяти, зарегистрированных в выбранной группе.

“Все группы”: выберите, чтобы закрыть отображаемые элементы и отобразить все группы.

- 2 Выберите требуемую группу.



Настройка экрана

Можно настроить контрастность и яркость экрана и изображения с камеры. Можно также выключить экран и/или изменить его режим на дневной или ночной. (Сведения о регулировке экрана аудио/визуальной системы: →Стр. 133)

1 Нажмите кнопку “SETUP”.

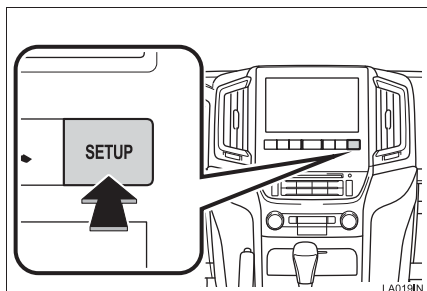

2 Выберите “Дисплей”.

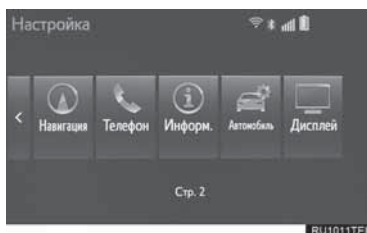

3 Выберите пункты, которые требуется настроить.

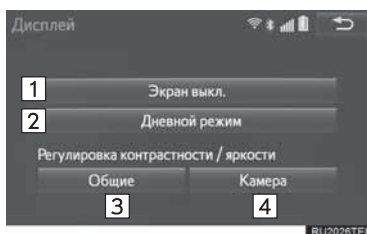

№	Функция	Стр.
1	Выберите для отключения экрана. Для повторного включения нажмите любую кнопку на аудиопанели.	—
2	Выберите для включения/выключения дневного режима.	32
3	Выберите для настройки отображения экрана.	33
4	Выберите для настройки дисплея камеры.	

Переключение между дневным и ночным режимами

В зависимости от положения выключателя фар экран меняет режим на дневной или ночной. Эта функция доступна, когда фары включены.

1 Выберите “Дневной режим”.

- В следующих условиях режим отображения не изменяется на ночной даже при включенном переключателе света фар:
 - Диск, управляющий освещением приборной панели, полностью переведен вверх.
 - Автомобиль хорошо освещен, например прямыми солнечными лучами.

ИНФОРМАЦИЯ

- Если установлен дневной режим экрана при включенном выключателе фар, это условие запоминается в системе даже при выключенном двигателе.

Настройка контрастности/ яркости

Контрастность и яркость экрана настраиваются в зависимости от окружающей освещенности.

- 1 Выберите **“Общие”** или **“Камера”**.
- 2 Выберите элемент.



- Только экран “Дисплей (Общие)”: выберите “<” или “>” для выбора отображения.

Кнопка экрана	Функция
“Контраст” “+”	Увеличивает контрастность экрана.
“Контраст” “-”	Уменьшает контрастность экрана.
“Яркость” “+”	Увеличивает яркость экрана.
“Яркость” “-”	Уменьшает яркость экрана.

Связь многофункционального дисплея и навигационной системы

Следующие функции навигационной системы связаны с многофункциональным дисплеем в комбинации инструментов:

- Навигация
- Аудио
- и т.д.

Этими функциями можно управлять при помощи переключателей на рулевом колесе, служащих для управления многофункциональным дисплеем. Подробнее см. “Руководство для владельца”.

Регистрация/подключение устройства Bluetooth®

Регистрация телефона Bluetooth® в первый раз

Прежде чем использовать систему громкой связи, необходимо зарегистрировать телефон Bluetooth® в системе.

После регистрации телефона можно использовать систему громкой связи.

Эту операцию невозможно выполнять во время движения.

Подробные сведения о регистрации устройства Bluetooth®: →Стр. 39

1 Задайте значение включения для параметра подключения мобильного телефона Bluetooth®.

- Эта функция недоступна, когда параметр подключения мобильного телефона Bluetooth® установлен в значение отключения.

2 Нажмите кнопку  .

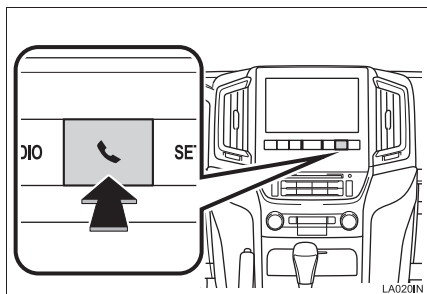

- Описанные выше операции могут быть выполнены нажатием переключателя  на рулевом колесе.

3 Выберите “Да” для регистрации телефона.

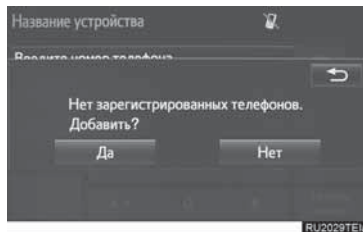

4 При отображении этого экрана выполните поиск имени устройства, отображаемого на этом экране, в мобильном устройстве Bluetooth®.

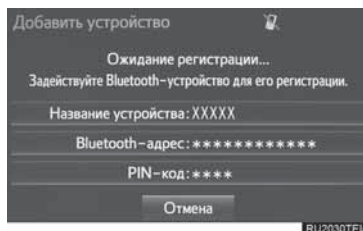

- Подробнее о работе с устройством Bluetooth® см. в руководстве по эксплуатации из его комплекта поставки.
- Для отмены регистрации выберите “Отмена”.

5 Зарегистрируйте устройство Bluetooth®, используя устройство Bluetooth®.

- PIN-код не требуется для устройств Bluetooth®, совместимых с профилем SSP (Secure Simple Pairing, безопасное простое сопряжение). В зависимости от типа подключаемого устройства Bluetooth® на экране устройства Bluetooth® может отображаться подтверждение регистрации. Выполните действия с устройством Bluetooth® в соответствии с указаниями на экране.

- 6 Проверьте, что после выполнения регистрации отображается следующий экран.

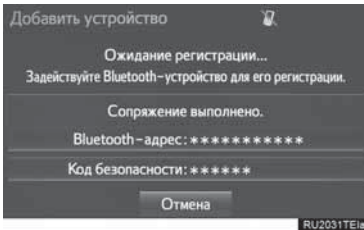

- Система ждет запрос на подключение от зарегистрированного устройства.
 - На этом этапе функции Bluetooth® еще недоступны.
- 7 Выберите “ОК”, когда состояние подключения изменится с “Подключение...” на “Подключено”.

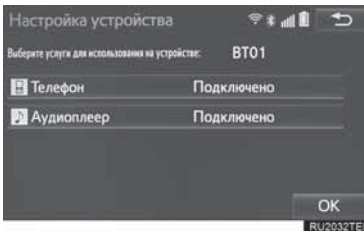

- Если отображается сообщение об ошибке, следуйте указаниям на экране для повторения попытки.

Регистрация аудиоплеера Bluetooth® в первый раз

Для использования функции аудио Bluetooth® необходимо зарегистрировать аудиоплеер в системе.

После регистрации плеера можно использовать функцию аудио Bluetooth®.

Эту операцию невозможно выполнять во время движения.

Подробные сведения о регистрации устройства Bluetooth®: →Стр. 39

- 1 Задайте значение включения для параметра подключения аудиоплеера Bluetooth®.

- Эта функция недоступна, когда параметр подключения аудиоплеера Bluetooth® установлен в значение отключения.

- 2 Нажмите кнопку “AUDIO”.

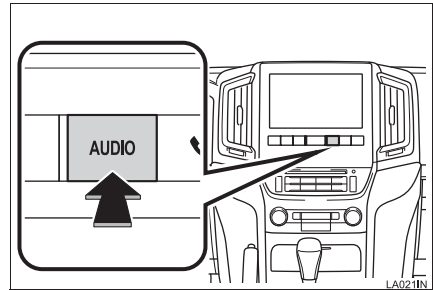

- 3 Выберите “Источник”.

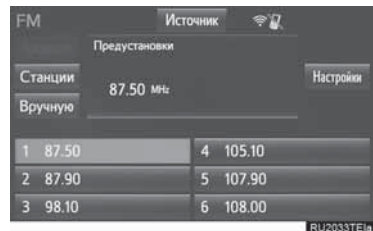

- 4 Выберите “Bluetooth*”.

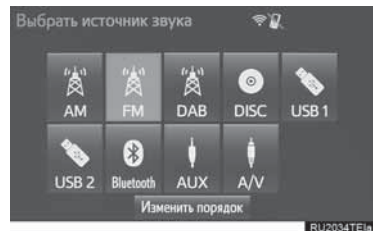

- *: Название Bluetooth® и логотипы Bluetooth® являются товарными знаками корпорации Bluetooth SIG, Inc.

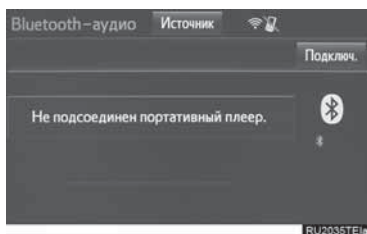
5 Выберите “Подключ.”.**6** Следуйте процедуре, описанной в разделе “Регистрация устройства Bluetooth®”, с шага 1. (→Стр. 40)

Профили

Эта система поддерживает следующие сервисы.

Устройство Bluetooth®	Спецификация	Функция	Требования	Рекомендации
Телефон Bluetooth®/ Аудиоплеер Bluetooth®	Спецификация Bluetooth®	Регистрация устройства Bluetooth®	версия 2.0	версия 3.0 +EDR
Устройство Bluetooth®	Профиль	Функция	Требования	Рекомендации
Телефон Bluetooth®	HFP (Hands-Free Profile, профиль громкой связи)	Система громкой связи	версия 1.0	версия 1.6
	OPP (Object Push Profile, профиль загрузки объекта)	Передача контактов	версия 1.1	версия 1.2
	PBAP (Phone Book Access Profile, профиль доступа к телефонной книге)		версия 1.0	версия 1.1
	MAP (Message Access Profile, профиль доступа к базе сообщений)	Сообщение телефона Bluetooth®	—	версия 1.0
	DUN (Dial-up Networking Profile, профиль коммутируемой сети)	Подключенный сервис	версия 1.1	—
	PAN (Personal Area Networking, профиль персональной локальной сети)		версия 1.0	—
Аудиоплеер Bluetooth®	A2DP (Advanced Audio Distribution Profile, профиль улучшенного распределения звука)	Аудиосистема Bluetooth®	версия 1.0	версия 1.2
	AVRCP (Audio/Video Remote Control Profile, профиль удаленного управления звуком и видеоизображением)		версия 1.0	версия 1.4

ИНФОРМАЦИЯ

- Работа системы со всеми устройствами Bluetooth® не гарантируется.
- Если мобильный телефон не поддерживает HFP, невозможно зарегистрировать телефон Bluetooth® или использовать по отдельности профили OPP, PBAP, MAP, DUN или PAN.
- Если версия подключенного устройства Bluetooth® старше рекомендуемой или несовместима, функция устройства Bluetooth® может работать неправильно.



Словесный товарный знак Bluetooth® и логотипы являются зарегистрированными товарными знаками, принадлежащими компании Bluetooth SIG, Inc., и любое использование таких знаков компанией PIONEER CORPORATION выполняется по лицензии. Другие товарные знаки и торговые наименования являются собственностью соответствующих владельцев.

Подробная настройка Bluetooth®

- 1 Нажмите кнопку **“SETUP”**.

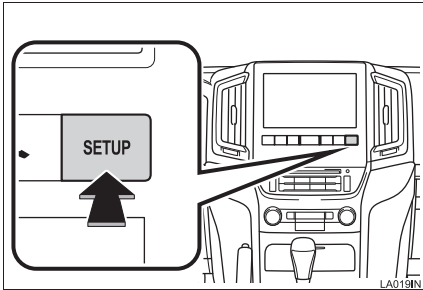

- 2 Выберите **“Bluetooth*”**.

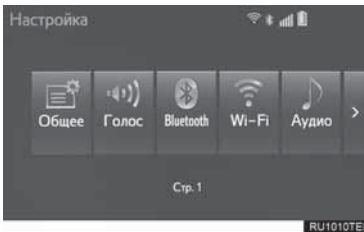

- 3 Выберите пункт, который требуется задать.

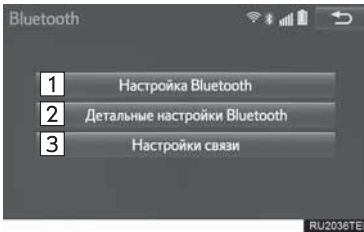

№	Функция	Стр.
1	Выберите для настройки устройства Bluetooth®.	39
2	Выберите для отображения информации о настройке Bluetooth®.	44
3	Выберите для установки подключения к Интернет.	45

*: Название Bluetooth® и логотипы Bluetooth® являются товарными знаками корпорации Bluetooth SIG, Inc.

Экран “Настройка Bluetooth*”

- 1 Вызовите экран “Bluetooth*”. (→Стр. 39)
- 2 Выберите **“Настройка Bluetooth*”**.
- 3 Выберите пункт, который требуется задать.

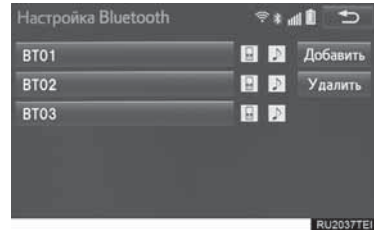

Функция	Стр.
Регистрация устройства Bluetooth®	40
Удаление устройства Bluetooth®	41
Подключение устройства Bluetooth®	41
Редактирование информации об устройстве Bluetooth®	42

■ Отображение экрана “Настройка Bluetooth*” другим способом

- 1 Вызовите экран главного меню телефона. (→Стр. 219)
- 2 Выберите **“Подключить телефон”**.

*: Название Bluetooth® и логотипы Bluetooth® являются товарными знаками корпорации Bluetooth SIG, Inc.

Регистрация устройства Bluetooth®

Можно зарегистрировать до 5 устройств Bluetooth®.

Телефоны (HFP) и аудиоплееры (AVP), совместимые с Bluetooth®, можно регистрировать одновременно.

Эту операцию невозможно выполнять во время движения.

1 Выберите “Добавить”.

▶ Если подключено другое устройство Bluetooth®

● Чтобы отключить устройство Bluetooth®, выберите “Да”.

▶ Если уже зарегистрировано 5 устройств Bluetooth®

● Необходимо заменить зарегистрированное устройство. Выберите “Да”, затем выберите заменяемое устройство.

2 При отображении этого экрана выполните поиск имени устройства, отображаемого на этом экране, в мобильном устройстве Bluetooth®.

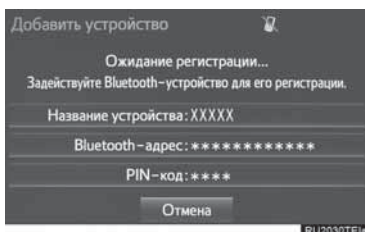

● Подробнее о работе с устройством Bluetooth® см. в руководстве по эксплуатации из его комплекта поставки.

● Для отмены регистрации выберите “Отмена”.

3 Зарегистрируйте устройство Bluetooth®, используя устройство Bluetooth®.

● PIN-код не требуется для устройств Bluetooth®, совместимых с профилем SSP (Secure Simple Pairing, безопасное простое сопряжение). В зависимости от типа подключаемого устройства Bluetooth® на экране устройства Bluetooth® может отображаться подтверждение регистрации. Выполните действия с устройством Bluetooth® в соответствии с указаниями на экране.

4 Проверьте, что после выполнения регистрации отображается следующий экран.

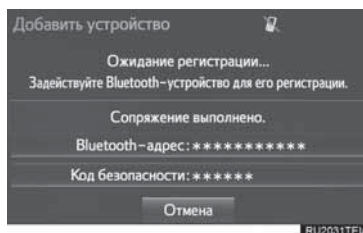

● Система ждет запрос на подключение от зарегистрированного устройства.

● На этом этапе функции Bluetooth® еще недоступны.

5 Выберите “ОК”, когда состояние подключения изменится с “Подключение...” на “Подключено”.

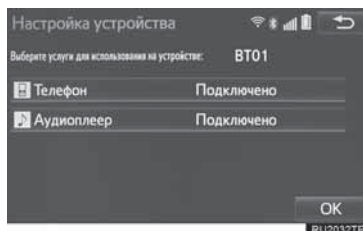

● Если отображается сообщение об ошибке, следуйте указаниям на экране для повторения попытки.

Удаление устройства Bluetooth®

- 1 Выберите “Удалить”.
- 2 Выберите требуемое устройство.

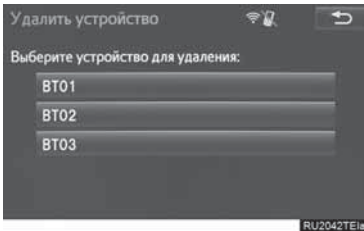

- 3 Выберите “Да”, когда отобразится экран подтверждения.
- 4 Проверьте, что по завершении операции отображается экран подтверждения.

ИНФОРМАЦИЯ

- Одновременно с удалением телефона Bluetooth® удаляются данные его телефонной книги.

Подключение устройства Bluetooth®

Можно зарегистрировать до 5 устройств Bluetooth® (телефоны (HFP) и аудиоплееры (AVP)).

Если зарегистрировано более одного устройства Bluetooth®, выберите устройство, к которому необходимо выполнить подключение.

- 1 Выберите подключаемое устройство.

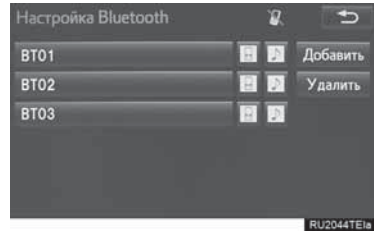

- Отобразятся значки поддерживаемых профилей.



: телефон



: аудиоплеер

- Будут подсвечены значки поддерживаемых профилей для подключенных на настоящий момент устройств.
- Затененные значки можно выбирать для прямого подключения к функции.

- Если требуемое устройство Bluetooth® отсутствует в списке, выберите “Добавить” для регистрации устройства. (→Стр. 40)

- 2 Выберите подключение.

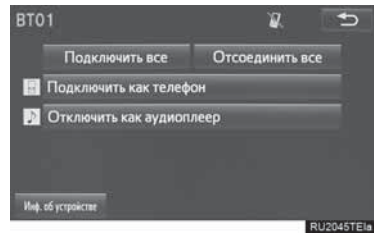

- ▶ Если подключено другое устройство Bluetooth®
 - Чтобы отключить устройство Bluetooth®, выберите “Да”.
- 3 Проверьте, что когда подключение установлено, отображается экран подтверждения.
 - Если отображается сообщение об ошибке, следуйте указаниям на экране для повторения попытки.

ИНФОРМАЦИЯ

- Подключение устройства во время воспроизведения аудио Bluetooth® может занимать длительное время.
- В зависимости от типа подключаемого устройства Bluetooth® может потребоваться выполнение дополнительных действий на устройстве.

Режим автоматического подключения

Для включения режима автоподключения укажите для параметра “Питание Bluetooth*” значение включения. (→Стр. 44)
Расположите устройство Bluetooth® в месте, где можно установить подключение.

- Когда переключатель двигателя находится в режиме ACCESSORY или IGNITION ON, система выполняет поиск зарегистрированного устройства.
- Система подключится к зарегистрированному устройству, к которому она подключалась в прошлый раз, если оно находится поблизости.

Подключение вручную

В случае сбоя автоматического подключения или при выключенном режиме “Питание Bluetooth*” следует подключить Bluetooth® вручную.

- 1 Нажмите кнопку “**SETUP**”.
- 2 Выберите “**Bluetooth***”.
- 3 Следуйте процедуре, описанной в разделе “Подключение устройства Bluetooth®”, с шага 1. (→Стр. 41)

*: Название Bluetooth® и логотипы Bluetooth® являются товарными знаками корпорации Bluetooth SIG, Inc.

Повторное подключение телефона Bluetooth®

Если телефон Bluetooth® отключен из-за слабого приема сети Bluetooth® во время нахождения переключателя двигателя в режиме ACCESSORY или IGNITION ON, система автоматически выполняет повторное подключение телефона Bluetooth®.

- Если телефон Bluetooth® отсоединяется намеренно, например при выключении телефона, этого не происходит. Повторно подключите телефон с интерфейсом Bluetooth® вручную.

Редактирование информации об устройстве Bluetooth®

Информация об устройстве Bluetooth® может отображаться на экране. Отображаемую информацию можно редактировать.

- 1 Выберите устройство для редактирования информации о нем.
- 2 Выберите “**Инф. об устройстве**”.

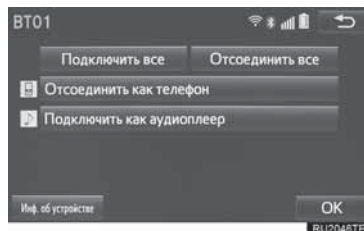

3 Проверьте и измените информацию об устройстве Bluetooth®.

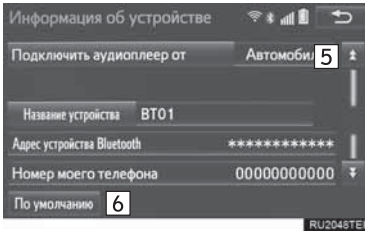
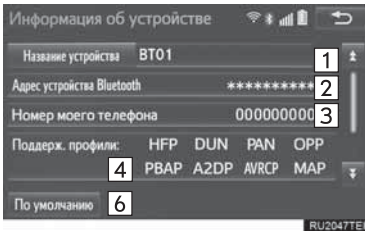

№	Информация
1	Имя устройства Bluetooth® можно изменить на любое. (→Стр. 43)
2	Адрес устройства является уникальным и не может быть изменен.
3	Номер телефона Bluetooth®.
4	Профиль совместимости устройства Bluetooth®.
5	Выберите для настройки способа подключения аудиоплеера Bluetooth®. (→Стр. 43)
6	Выберите для сброса всех настроек.

ИНФОРМАЦИЯ

- Если два устройства Bluetooth® зарегистрированы с одинаковым именем устройства, устройства можно различать по их адресу.
- Для телефонов некоторых типов некоторая информация может не отображаться.

■ Изменение имени устройства

- 1 Выберите “Название устройства”.
- 2 Введите имя и выберите “ОК”.

ИНФОРМАЦИЯ

- Даже если изменяется имя устройства, имя, зарегистрированное в устройстве Bluetooth®, не меняется.

■ Настройка способа подключения аудиоплеера

- 1 Выберите “Подключить аудиоплеер от”.
- 2 Выберите способ подключения.

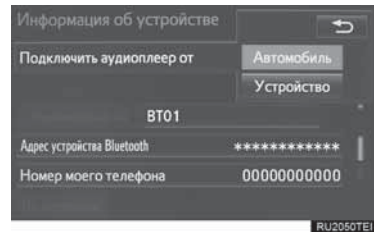

“Автомобиль”: выберите для подключения аудиосистемы к аудиоплееру.

“Устройство”: выберите для подключения аудиоплеера к аудиосистеме.

- В зависимости от аудиоплеера лучшим может оказаться или способ подключения “Автомобиль”, или способ подключения “Устройство”. Подробнее см. руководство, поставляемое с аудиоплеером.
- Для установки способа подключения в значение по умолчанию выберите “По умолчанию”.

Экран “Подробные настройки Bluetooth**”

Настройки Bluetooth® можно проверять и изменять.

- 1 Вызовите экран “Bluetooth**”. (→Стр. 39)
- 2 Выберите “Детальные настройки Bluetooth**”.
- 3 Выберите пункт, который требуется задать.

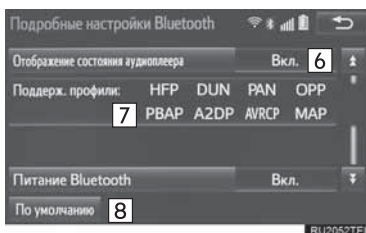
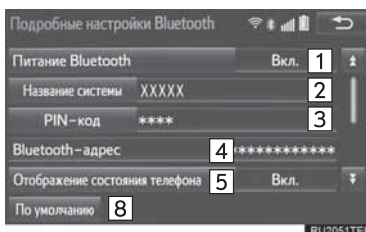

*: Название Bluetooth® и логотипы Bluetooth® являются товарными знаками корпорации Bluetooth SIG, Inc.

№	Информация	Стр.
1	Выберите для включения/выключения подключения Bluetooth®.	44
2	Отображаемое имя устройства можно изменить на любое.	45
3	PIN-код, используемый при регистрации устройства Bluetooth®. Его можно изменить.	45

№	Информация	Стр.
4	Адрес устройства является уникальным и не может быть изменен.	—
5	Выберите для включения/выключения отображения состояния подключения телефона.	—
6	Выберите для включения/выключения отображения состояния подключения аудиоплеера.	—
7	Профиль совместимости системы.	—
8	Выберите для сброса всех настроек.	—

Изменение параметра “Питание Bluetooth**”

- 1 Выберите “Питание Bluetooth**”.

Когда для параметра “Питание Bluetooth” задано значение включения:**

Устройство Bluetooth® автоматически подключается, если переключатель двигателя находится в режиме ACCESSORY или IGNITION ON.

Когда для параметра “Питание Bluetooth” задано значение отключения:**

Устройство Bluetooth® отключено, и система не будет подключаться к нему в следующий раз.

ИНФОРМАЦИЯ

- Во время движения состояние автоматического подключения можно изменить с выключенного на включенное, но нельзя изменить с включенного на выключенное.

*: Название Bluetooth® и логотипы Bluetooth® являются товарными знаками корпорации Bluetooth SIG, Inc.

Изменение имени системы

- 1 Выберите “**Название системы**”.
- 2 Введите имя и выберите “**ОК**”.

Изменение PIN-кода

- 1 Выберите “**PIN-код**”.
- 2 Введите PIN-код и выберите “**ОК**”.

Подключение к сети Интернет через устройство Bluetooth®**Настройка подключения к сети Интернет**

Для использования Интернет через устройство Bluetooth® необходимо зарегистрировать в системе устройство Bluetooth®.

После регистрации устройства можно использовать Интернет через устройство Bluetooth®.

Подробные сведения о регистрации устройства Bluetooth®: →Стр. 40

- 1 Нажмите кнопку “**SETUP**”.

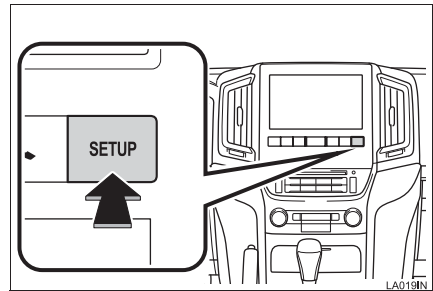

- 2 Выберите “**Bluetooth***”.

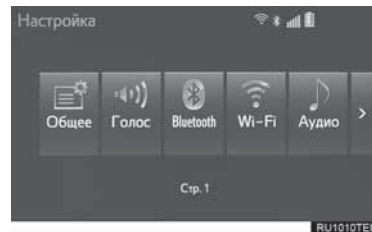

*: Название Bluetooth® и логотипы Bluetooth® являются товарными знаками корпорации Bluetooth SIG, Inc.

3 Выберите “Настройки связи”.

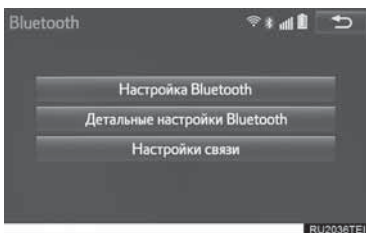

4 Выберите “Да”.

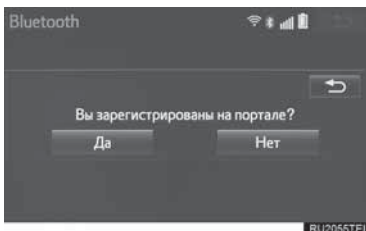

- Учетная запись на портале - это учетная запись на веб-сайте Toyota, предназначенном для клиентов компании.

5 Выберите “Страна”.

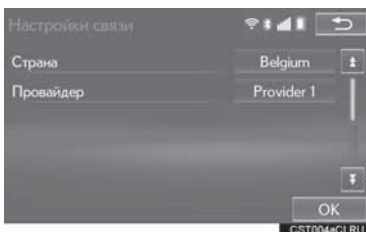

6 Выберите страну.

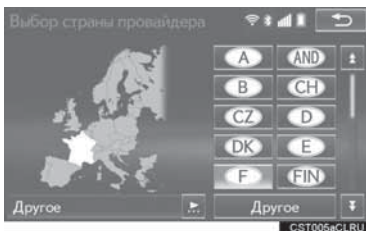

- Откроется предыдущий экран.

7 Выберите “Провайдер” на экране “Настройки связи”.

8 Выберите провайдера мобильной сети.

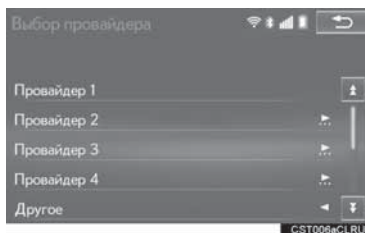

9 Выберите “ОК” на экране “Настройки связи”.

- Если для страны и/или провайдера мобильной сети выбрано “Другое”, отобразится экран “Детальные настройки”. (→Стр. 47)
- Система автоматически установит параметры провайдера мобильной сети и выполнит тестовое подключение.
- Если настройку невозможно выполнить автоматически, отобразится экран “Детальные настройки”. (→Стр. 47)

- Перед выполнением тестового подключения отобразится экран подтверждения в соответствии с настройками подключенного сервиса. (→Стр. 268)
- При доступе к portalу Toyota при помощи мобильного телефона требуются имя пользователя и пароль. (→Стр. 47)

10 При успешном подключении мобильного телефона на экране отобразится сообщение “Подключение для передачи данных выполнено.”. Становятся доступны онлайн-поиск и импорт точек в памяти.

Экран “Детальные настройки”

Если в навигационной системе отсутствует информация о настройке провайдера мобильной сети для выбранной страны или выбранного провайдера мобильной сети или если для страны или провайдера мобильной сети выбрано “Другое”, отобразится экран “Детальные настройки”. Для получения информации, требуемой для ввода на экране “Детальные настройки”, обратитесь к своему провайдеру мобильной сети.

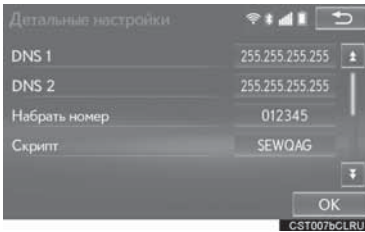
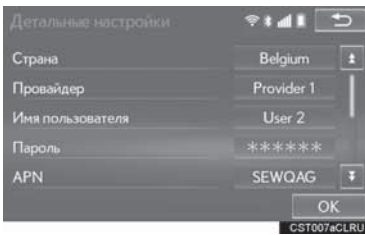

- Введите или выберите “Имя пользователя” (для настройки APN), “Пароль” (для настройки APN), “APN”, “DNS 1”, “DNS 2”, “Набрать номер” и “Скрипт”.
- Если имеется только один DNS, задайте его в поле “DNS 1”.
- Если в поле “Скрипт” требуется ввести несколько элементов, отделите элементы точкой с запятой (;).

Подключение к сети Интернет через Wi-Fi®

При помощи функции Wi-Fi® эту систему можно подключить к сети Интернет, что позволяет использовать подключенные сервисы, информацию о трафике и т.п.

- 1 Нажмите кнопку “SETUP”.

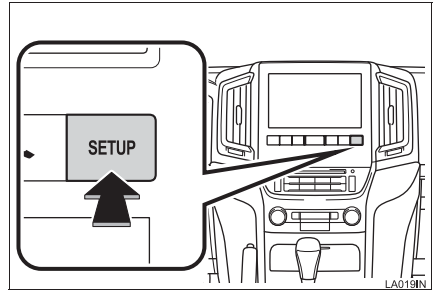

- 2 Выберите “Wi-Fi*”.

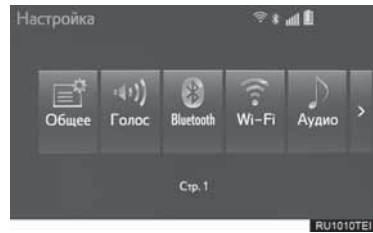

- 3 Выберите пункты, которые требуется настроить.

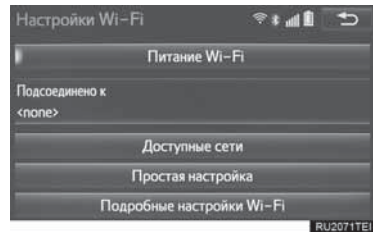

*: Wi-Fi® является зарегистрированным товарным знаком альянса Wi-Fi Alliance®.

Экран настройки Wi-Fi®

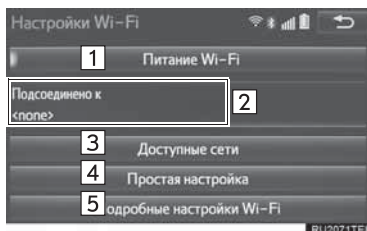

№	Функция	Стр.
1	Выберите для включения/выключения функции Wi-Fi®.	48
2	Отображение имени подключенной сети	—
3	Выберите для поиска доступных сетей, которые можно подключить.	48
4	Выберите для быстрого подключения к устройству Wi-Fi®, совместимому с WPS.	49
5	Выберите для задания подробных настроек Wi-Fi®.	49

Включение/выключение функции Wi-Fi®

Когда функция включена, можно выбрать “Доступные сети” и “Простая настройка”.

- 1 Вызовите экран “Настройки Wi-Fi*”. (→Стр. 47)
- 2 Выберите “Питание Wi-Fi*”.
 - Если задать для параметра значение включения, загорится индикатор.



*: Wi-Fi® является зарегистрированным товарным знаком альянса Wi-Fi Alliance®.

Подключение к сети

Можно выполнить поиск доступных сетей и подключение к ним.

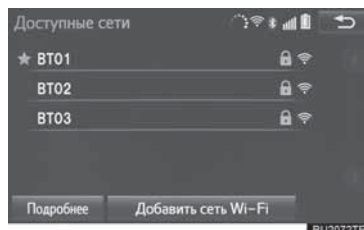
- 1 Вызовите экран “Настройки Wi-Fi*”. (→Стр. 47)
- 2 Выберите “Доступные сети”.
- 3 Выберите сеть.



- Когда выбрана сеть с  и отображается экран ввода пароля, введите пароль, затем выберите “ОК”.
- Сети, к которым в прошлом осуществлялось подключение, помечаются .

“Подробнее”: выберите для отображения подробной информации о сети.

“Добавить сеть Wi-Fi*”: выберите для добавления сети Wi-Fi®, которая в настоящий момент не отображается.

Добавление сети Wi-Fi®

Можно добавлять доступные сети, не отображаемые при поиске.

- 1 Выберите “Добавить сеть Wi-Fi*”.
- 2 Введите имя сети и выберите “ОК”.
- 3 Выберите тип безопасности.
- 4 Введите пароль и выберите “ОК”.

*: Wi-Fi® является зарегистрированным товарным знаком альянса Wi-Fi Alliance®.

Быстрое подключение

Если устройство Wi-Fi® является совместимым с Wi-Fi Protected Setup™, к нему можно подключиться быстрее.

- 1 Вызовите экран “Настройки Wi-Fi*”. (→Стр. 47)
- 2 Выберите “Простая настройка”.
- 3 Выберите “PIN-код” или “Нажать кнопку”, в зависимости от устройства.

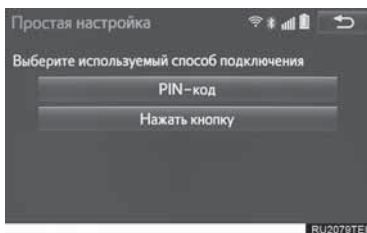

- 4 Выполните подключение устройства Wi-Fi®.

Подробные настройки Wi-Fi®

- 1 Вызовите экран “Настройки Wi-Fi*”. (→Стр. 47)
- 2 Выберите “Детальные настройки Wi-Fi*”.

- 3 Выберите пункты, которые требуется настроить.

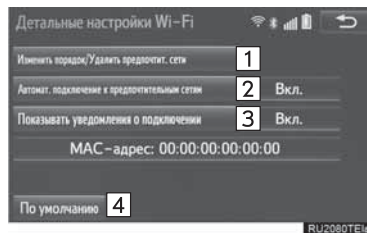

№	Функция
1	Выберите для изменения порядка отображения списка предпочитаемых вами сетей и удалите сети из списка. (→Стр. 49)
2	Выберите для включения/выключения автоматического подключения к сети. При включении система будет автоматически подключаться к предпочитаемым сетям из числа зарегистрированных.
3	Выберите для включения/выключения автоматического отображения сообщения о подключении.
4	Выберите для сброса всех настроек.

*: Wi-Fi® является зарегистрированным товарным знаком альянса Wi-Fi Alliance®.

Настройка предпочитаемых сетей

Любая сеть, к которой в прошлом выполнялось подключение, считается предпочитаемой. Приоритет сетей для подключения можно изменить.

- 1 Выберите “Изменить порядок/Удалить предпочтит. Сети”.

- 2 Выберите сеть, затем выберите “**Вверх**” или “**Вниз**” для изменения приоритета подключения сетей.

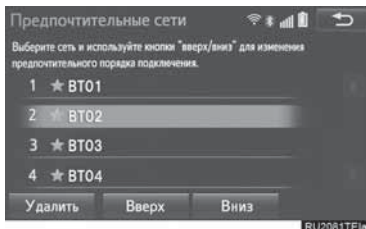

“**Удалить**”: выберите для удаления сети.

ИНФОРМАЦИЯ

- Если выполняется подключение к сети, настройки предпочитаемых сетей изменить нельзя.

Советы по работе с Wi-Fi®

⚠ ПРЕДУПРЕЖДЕНИЕ

- Используйте устройства Wi-Fi® только тогда, когда это законно и безопасно.
- Ваше аудиоустройство оснащено антеннами Wi-Fi®. Лица с имплантированными кардиостимуляторами, устройствами кардиоресинхронизирующей терапии или имплантированными кардиовертерами-дефибрилляторами должны соблюдать разумную дистанцию между собой и антеннами Wi-Fi®. Радиоволны могут негативно повлиять на работу таких устройств.
- Перед использованием устройств Wi-Fi® пользователи любых других медицинских устройств (кроме имплантированного кардиостимулятора, устройства кардиоресинхронизирующей терапии или имплантированного кардиовертера-дефибриллятора) должны узнать у изготовителя о влиянии радиоволн на работу этих устройств. Радиоволны могут непредсказуемым образом влиять на работу таких медицинских устройств.

Условия, отображаемые значком Wi-Fi®

В верхней правой части экрана отображается уровень приема. (→Стр. 13)

Технические характеристики

ИНФОРМАЦИЯ

- Стандарты связи
802.11b
802.11g
802.11n
- Безопасность
WEP
WPA™
WPA2™
Wi-Fi Protected Setup™
- WPA, WPA2 и Wi-Fi Protected Setup являются зарегистрированными товарными знаками альянса Wi-Fi Alliance®.

Общие настройки

Предусмотрены настройки изменения экранов автомобиля, звуковых сигналов операций и т.д.

- 1 Нажмите кнопку “SETUP”.

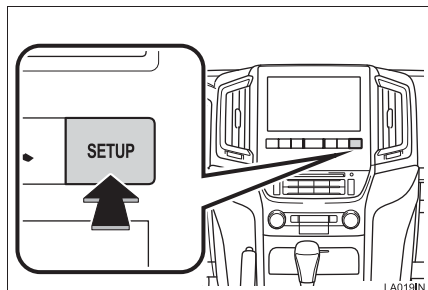

- 2 Выберите “Общее”.

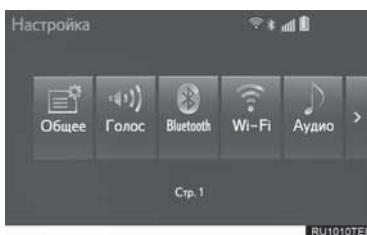

- 3 Выберите пункты, которые требуется настроить.

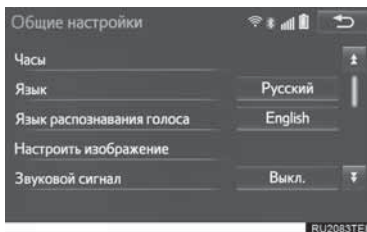

Экран общих настроек

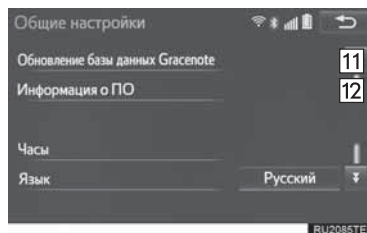
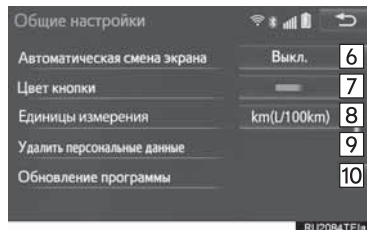
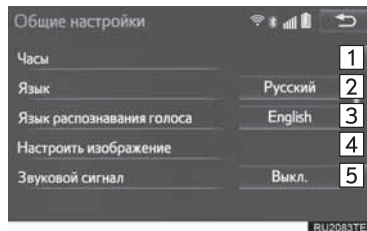

№	Функция
1	Выберите для изменения часового пояса и включения/выключения режима летнего времени и автоматической настройки часов по GPS. (→Стр. 52)
2	Выберите для изменения языка.
3	Выберите для изменения языка распознавания голоса.
4	Выберите заставки, которые будут отображаться при включении/отключении. (→Стр. 53)
5	Выберите для включения/выключения звуковых сигналов.
6	Выберите для автоматического включения/отключения перехода экрана управления аудиосистемой/системой кондиционирования воздуха к предыдущему экрану. При установке в состояние включения экран управления аудиосистемой/системой кондиционирования воздуха через 20 секунд автоматически возвращается к предыдущему экрану.
7	Изменение цвета кнопки экрана.
8	Выберите для изменения единиц измерения расстояния/расхода топлива.
9	Выберите для удаления персональных данных. (→Стр. 55)
10	Выберите для обновления версии программного обеспечения. За подробными сведениями обращайтесь к дилеру Toyota.
11	Выберите для обновления версии базы данных "Gracenote". За подробными сведениями обращайтесь к дилеру Toyota.
12	Выберите для отображения информации о программном обеспечении. Уведомления относительно программного обеспечения сторонних производителей, использованного в данном продукте, прилагаются. (Они включают в себя инструкции по приобретению такого программного обеспечения, где это применимо.)

Настройка часов

Используется для изменения часового пояса, включения/выключения летнего времени и автоматической настройки часов по GPS.

- 1 Вызовите экран "Общие настройки". (→Стр. 51)
- 2 Выберите "**Часы**".
- 3 Выберите пункты, которые требуется настроить.

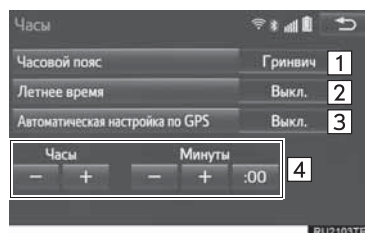

№	Функция
1	Выберите для изменения часового пояса. (→Стр. 53)
2	Выберите для включения/выключения режима летнего времени.
3	Выберите для включения/выключения автоматической настройки часов по GPS. При включении настройки система будет автоматически регулировать часы по часовому поясу текущего местоположения при перемещении автомобиля из одного часового пояса в другой.
4	Если параметр " Автоматическая настройка по GPS " установлен в значение выключения, часы можно настроить вручную. (→Стр. 53)

■ Настройка часового пояса

- 1 Выберите “Часовой пояс”.
- 2 Выберите требуемый часовой пояс.

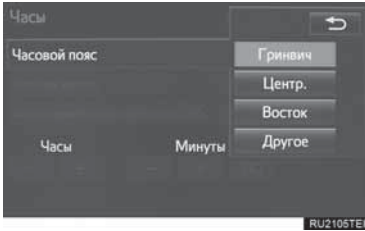

- Если выбрано “Другое”, часовой пояс можно изменить вручную. Выберите “+” или “-” для настройки часового пояса.

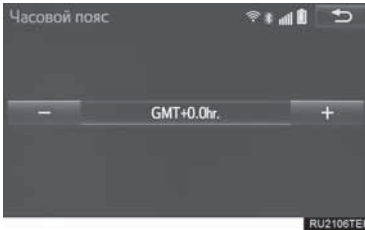

■ Настройка часов вручную

Если параметр “Автоматическая настройка по GPS” установлен в значение “Выкл.”, часы можно настроить вручную.

- 1 Вызовите экран “Часы”. (→Стр. 52)

- 2 Выберите пункты, которые требуется настроить.

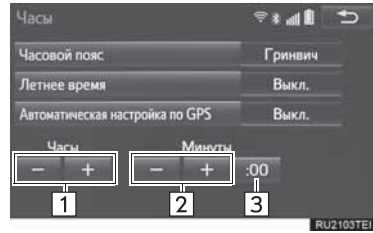

№	Функция
1	Выберите “+” для перевода времени на один час вперед и “-” для перевода времени на один час назад.
2	Выберите “+” для перевода времени на одну минуту вперед и “-” для перевода времени на одну минуту назад.
3	Округление до ближайшего часа*.

*: Например 1:00 – 1:29 → 1:00
1:30 – 1:59 → 2:00

Персональная настройка экрана заставки при включении/выключении

Можно скопировать изображение из USB-памяти и использовать его в качестве заставки при включении/выключении.

Когда переключатель двигателя находится в режиме ACCESSORY или IGNITION ON, открывается начальный экран. (→Стр. 24)

При выборе “Экран выкл.” на экране “Дисплей” экран выключается и отображается настроенная ранее заставка. (Для отключения экрана: →Стр. 32)

- 1 Вызовите экран “Общие настройки”. (→Стр. 51)
- 2 Выберите “Настроить изображение”.
- 3 Выберите пункты, которые требуется настроить.

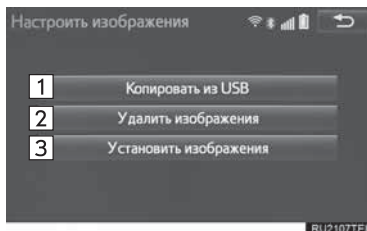

№	Функция	Стр.
1	Выберите для копирования изображений из USB-памяти.	54
2	Выберите для удаления изображений.	55
3	Выберите для назначения изображения в качестве заставки при включении или выключении.	55

■ Передача изображений

- 1 Откройте крышку и подсоедините USB-память.

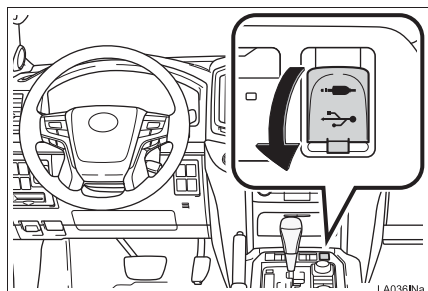

- Включите питание USB-памяти, если оно не включено.

- 2 Выберите “Копировать из USB”.

- 3 Выберите в списке изображения, затем выберите “Копировать”.

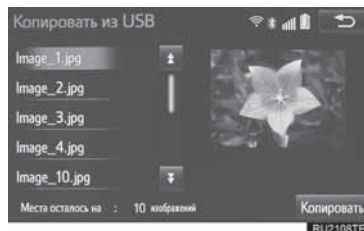

- В правой части экрана отображается выбранное изображение. Если выбранное изображение повреждено или несовместимо, будет отображаться .
 - Внизу экрана отображается количество оставшихся файлов изображений, которые можно передать.
- 4 Выберите “Да”, когда отобразится экран подтверждения.

ИНФОРМАЦИЯ

- При сохранении файлов изображений на USB-память для последующей передачи в систему сохраняйте изображения в папке под названием “Image” (регистр имеет значение). Если папку назвать по-другому, система не распознает файлы изображения.
- Совместимые расширения файлов - JPG и JPEG.
- Длина имен файлов изображений, включая расширение файла, не должна превышать 32 символа.
- Возможна передача изображений объемом не более 10 МБ.
- В систему можно передать до 10 изображений.

■ Настройка экрана заставки при включении/выключении

- 1 Выберите “Установить изображения”.
- 2 Выберите требуемое изображение.

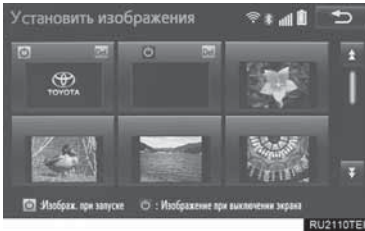

- 3 Выберите пункты, которые требуется настроить.

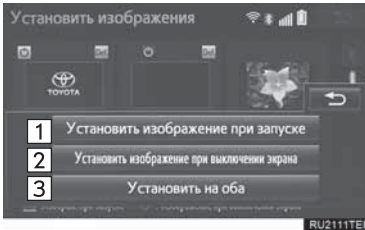

№	Функция
1	Выберите для назначения изображения в качестве заставки при включении.
2	Выберите для назначения изображения в качестве заставки при выключении.
3	Выберите для назначения изображения в качестве заставки при включении и выключении.

■ Удаление переданных изображений

- 1 Выберите “Удалить изображения”.
- 2 Выберите удаляемые изображения, затем выберите “Удалить”.

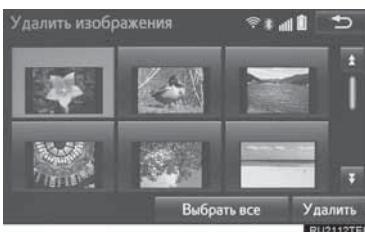

- 3 Выберите “Да”, когда отобразится экран подтверждения.

Удаление персональных данных

- 1 Вызовите экран “Общие настройки”. (→Стр. 51)
- 2 Выберите “Удалить персональные данные”.
- 3 Выберите “Удалить”.

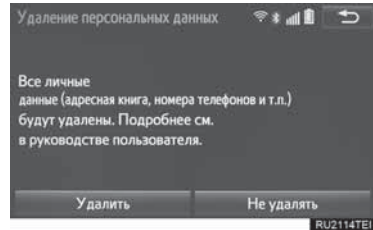

- 4 Выберите “Да”, когда отобразится экран подтверждения.

- Зарегистрированные или измененные персональные данные будут удалены или возвращены в значения по умолчанию. Например:
 - Общие настройки
 - Настройки навигации
 - Настройки аудио
 - Настройки телефона
 - Настройки подключенного сервиса

Настройки голоса

Можно настроить голосовые инструкции и т.п.

- 1 Нажмите кнопку “**SETUP**”.

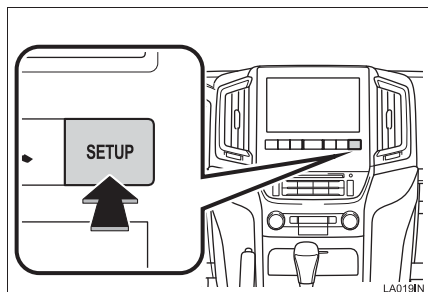

- 2 Выберите “**Голос**”.

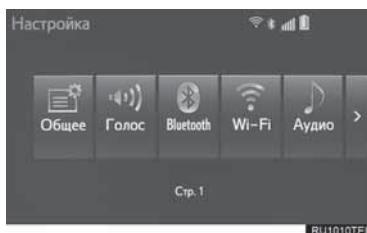

- 3 Выберите пункты, которые требуется настроить.

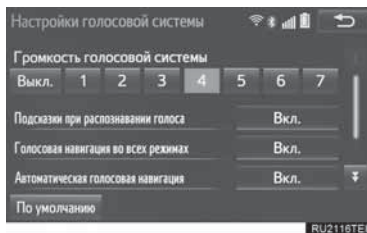

Экран настроек голоса

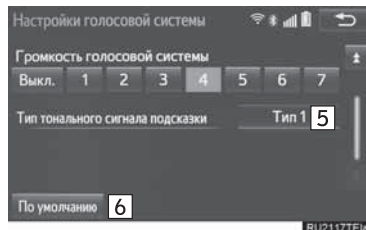
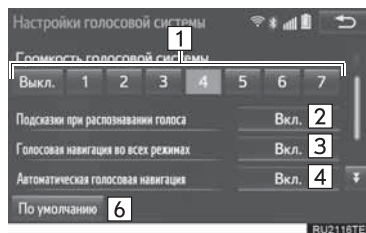

№	Функция
1	Выберите для регулировки громкости голосовых инструкций.
2	Выберите для включения/выключения подсказок при распознавании голоса.
3	Выберите для включения/выключения голосовых инструкций во время использования аудио-/визуальной системы и/или системы кондиционирования воздуха.
4	Выберите для включения/выключения голосовых инструкций во время ведения по маршруту.
5	Выберите для настройки звуковых сигналов во время ведения по маршруту.
6	Выберите для сброса всех настроек.

Параметры автомобиля

Настройки доступны для обслуживания, персональной настройки автомобиля и системы помощи при парковке Toyota.

- 1 Нажмите кнопку **“SETUP”**.

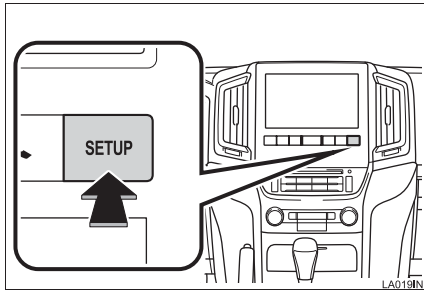

- 2 Выберите **“Автомобиль”**.

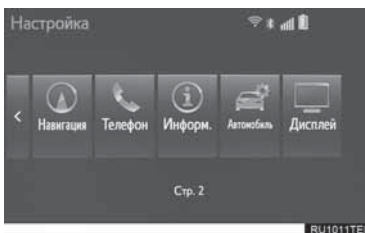

- 3 Выберите кнопку настраиваемого параметра.

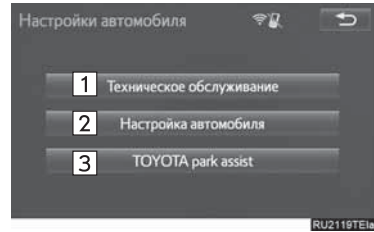

№	Функция	Стр.
1	Выберите для задания технического обслуживания.	57
2	Выберите для персональной настройки автомобиля.	*1
3	Выберите для настройки системы помощи при парковке Toyota.	*1

*1: “Руководство для владельца”

Техническое обслуживание

Когда система навигации включена и наступает момент замены части или определенных компонентов, отображается экран “Информация”. (→Стр. 24)

- 1 Вызовите экран “Настройки автомобиля”. (→Стр. 57)
- 2 Выберите **“Техническое обслуживание”**.
- 3 Выберите элемент.

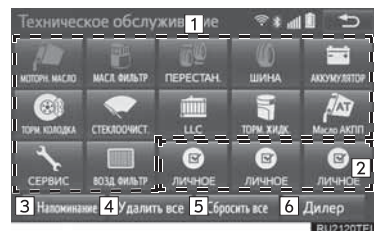

№	Функция
1	Выберите для настройки состояния частей или компонентов.
2	Выберите для добавления новых информационных элементов отдельно от предоставляемых.
3	Если задать для параметра значение включения, загорится индикатор. Система настроена на вывод информации о техническом обслуживании на экран "Информация". (→Стр. 24)
4	Выберите для отмены всех введенных условий.
5	Выберите для сброса значений элементов с просроченным состоянием.
6	Выберите для регистрации/изменения информации о дилере. (→Стр. 58)

ИНФОРМАЦИЯ

- Когда требуется обслуживание автомобиля, цвет кнопок на экране изменяется на оранжевый.

Настройка информации о техническом обслуживании

- 1 Выберите экранную кнопку для детали или компонента.

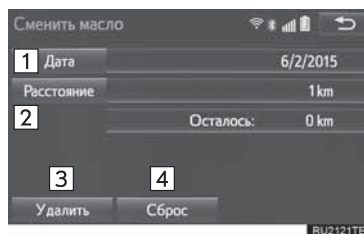
2 Задайте условия.

№	Функция
1	Выберите для ввода даты следующего технического обслуживания.
2	Выберите для ввода пробега до следующего технического осмотра.
3	Выберите для отмены введенных условий.
4	Выберите для сброса просроченного состояния.

ИНФОРМАЦИЯ

- Информацию о плановом техническом обслуживании см. в разделах "Сервисной книжке Toyota", "Руководстве по гарантиям Toyota" или "Руководство для владельца".
- В зависимости от дорожных условий и условий эксплуатации фактические дата и значение пробега могут отличаться от дат и значений, сохраненных в системе.

Настройка информации о дилере

В системе можно зарегистрировать информацию о дилере. Когда введена информация о дилере, можно проложить до него маршрут.

- 1 Выберите "Дилер".

- 2 Выберите элемент для поиска местоположения. (→Стр. 77)



- После задания местоположения отображается экран редактирования информации о дилере.

- 3 Выберите пункт, который требуется изменить.

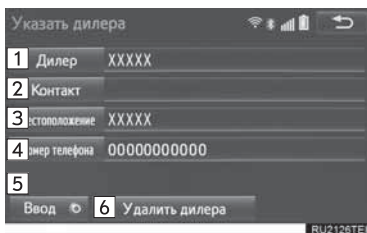

■ Изменение имени дилера или контактного лица

- 1 Выберите “Дилер” или “Контакт”.
- 2 Введите имя и выберите “ОК”.

■ Изменение местоположения

- 1 Выберите “Местоположение”.
- 2 Прокрутите карту до отображения требуемого пункта (→Стр. 68) и выберите “ОК”.

■ Изменение номера телефона

- 1 Выберите “Номер телефона”.
- 2 Введите номер телефона и выберите “ОК”.

№	Функция	Стр.
1	Ввод названия дилера.	59
2	Ввод имени сотрудника дилера.	59
3	Задание местоположения.	59
4	Задание номера телефона.	59
5	Задание местоположения отображаемого дилера в качестве пункта назначения.	87
6	Удаление информации о дилере, отображаемой на экране.	—

1. Основная операция

Краткий справочник	62
Экран карты	62
Экран меню навигации	63
Работа с экраном карты	64
Отображение текущего местоположения	64
Масштаб карты	64
Ориентация карты	65
Переключение конфигураций карты	66
Прокрутка экрана	67
Настройка местоположения перемещением при помощи стрелок	68
Информация на экране карты	69
Отображение значков POI*	69
Трасса маршрута	70
Отображение информации о значке в месте положения курсора	71
Стандартные значки карты	72
Дорожная информация и информация об автостоянках	73
Отображение дорожной информации и прогноз ситуации на дорогах	73
Информация об автостоянках	75

2. Поиск пункта назначения

Экран поиска пункта назначения	77
Операция поиска	78
Выбор области поиска	79
Задание базового местоположения в качестве пункта назначения	79
Задание точки быстрого доступа в качестве пункта назначения	79
Поиск по адресу	80
Поиск среди POI*	81
Поиск на карте	82
Поиск по точкам в памяти	82
Поиск среди ранее заданных пунктов назначения	83
Поиск по перекрестку	83
Поиск по въезду на автомагистраль/ съезду с нее	84
Поиск по координатам	84
Поиск по номеру телефона	85
Поиск среди POI* вблизи курсора	85
Поиск по почтовому индексу (Великобритания/Нидерланды)	86
Начало ведения по маршруту	87
Начало ведения по маршруту	87
Приостановка ведения по маршруту	89

*: Объект, представляющий интерес (POI)

Навигационная система

3

3. Ведение по маршруту

Экран ведения по маршруту.....	90
Экран ведения по маршруту.....	90
Во время движения по автомагистрали.....	92
При приближении к перекрестку.....	93
Экран списка поворотов.....	93
Экран указания направления.....	94
Типичные указания голосовой навигации.....	94
Изменение маршрута.....	95
Добавление пунктов назначения.....	95
Изменение порядка пунктов назначения.....	96
Удаление пунктов назначения.....	96
Задание условия поиска.....	96
Настройка объезда.....	96
Требования к дороге.....	97
Обзор маршрута.....	98

4. Моя память

Настройки опции “Моя память”.....	99
Задание базового местоположения.....	100
Задание точки быстрого доступа.....	101
Задание точек в памяти.....	102
Задание нежелательного участка.....	106
Задание трассы маршрута.....	108
Резервное копирование на USB-память.....	109
Копирование из USB-памяти.....	110

5. Настройка

Настройки навигационной системы.....	111
Экран настроек навигационной системы.....	111
Настройки для получения дорожной информации и информации об автостоянках.....	114
Экран настроек для получения дорожной информации и информации об автостоянках.....	115

6. Советы по использованию навигационной системы

GPS (глобальная система позиционирования).....	121
Ограничения навигационной системы.....	121
Версия базы данных карты и область покрытия.....	123
Информация на карте.....	123
О данных карты.....	124

В автомобилях, приобретенных за пределами Европы, некоторые функции могут не работать во время движения.

Краткий справочник

Экран карты

Для отображения этого экрана нажмите кнопку **“NAV”** и выберите , если отображается экран меню навигации.

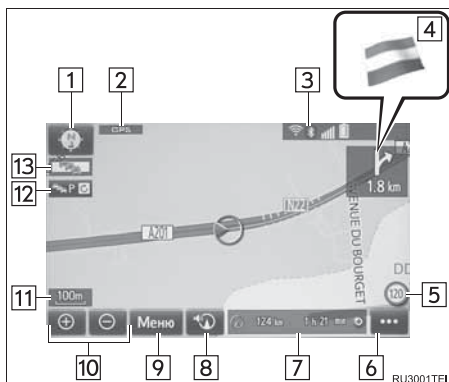

№	Название	Стр.
Функция		
1	Символ “2D север вверх”, “2D направление движения вверх” и “3D направление движения вверх”	65
Указывает на ориентацию карты: север вверх или направление движения вверх. В 3D-карте возможна только ориентация “направление движения вверх”.		
2	Значок “GPS” (Система глобального позиционирования)	121
Показывает, что автомобиль принимает сигналы GPS		

№	Название	Стр.
Функция		
3	Линейка состояния	13
Отображает состояние подключений Wi-Fi® и Bluetooth®, уровень приема и оставшийся заряд аккумулятора мобильного телефона.		
4	Указатель границы	—
Когда автомобиль пересекает государственную границу, отображается флаг соответствующей страны.		
5	Значок ограничения скорости	111
Отображение ограничения скорости		
6	Кнопка изменения информации о маршруте	90
Выберите для отображения названия улицы, на которой находится автомобиль, ожидаемого времени в пути до пункта назначения/времени прибытия в пункт назначения или панели с информацией о дорожном движении.		
7	Панель с информацией о маршруте	90
Отображение названия улицы, на которой находится автомобиль, ожидаемого времени в пути до пункта назначения/времени прибытия в пункт назначения или панели с информацией о дорожном движении, в соответствии с выбранными параметрами.		
8	Кнопка текущего местоположения	—
Выберите для отображения адреса текущего местоположения или повтора голосовой инструкции.		
9	“Меню”	63
Используется для таких функций, как настройка пункта назначения и регистрация точек в памяти.		
10	Кнопка увеличения/уменьшения масштаба экрана	64
Выберите для увеличения или уменьшения масштаба. При нажатии одной из кнопок экрана отображается индикатор масштаба.		

№	Название	Стр.
Функция		
11	Индикатор масштаба	64
Это число указывает масштаб карты.		
12	Кнопка обновления вручную	117
Выберите для обновления вручную информацию о дорожном движении или автостоянке.		
13	Индикатор дорожной информации	73
Показывает, что выполняется прием дорожной информации. Выберите для запуска голосовых сообщений дорожной информации.		

Экран меню навигации

Этот экран используется для таких функций, как настройка пункта назначения и регистрация точек в памяти. Нажмите кнопку **“NAV”** и выберите **“Меню”** для отображения экрана меню навигации.



RU3002TE1

№	Функция	Стр.
1	Выберите для поиска пункта назначения.	77
2	Выберите для приостановки или возобновления ведения по маршруту.	89
3	Выберите для изменения маршрутов и/или пунктов назначения и для просмотра обзорной информации о маршруте.	95
4	Выберите для перехода между пунктами “Дом”, “Точки в памяти”, “Быстрый доступ”, “Нежелательные участки” и т.д.	99
5	Выберите для настройки конфигурации карты.	66
6	Задание объектов, представляющих интерес (POI), которые должны отображаться на экране.	69
7	Выберите для запуска/остановки записи отслеживания маршрута.	70
8	Регистрация текущего местоположения или положения курсора в качестве точки в памяти. Точке в памяти можно назначить имя или значок.	99

Работа с экраном карты

Отображение текущего местоположения

- 1 Нажмите кнопку “NAV”.

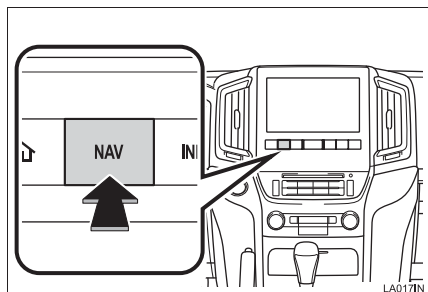

- 2 Проверьте, что отображается карта с текущим местоположением.





- Выберите , если отображается экран меню навигации.

- Об исправлении текущего местоположения вручную: →Стр. 113

ИНФОРМАЦИЯ



- При движении автомобиля сдвигается не значок текущего местоположения, а карта.
- Текущее местоположение устанавливается автоматически по мере приема автомобилем сигналов от GPS (глобальной системы позиционирования). Если текущее местоположение неверно, оно автоматически корректируется после приема автомобилем сигналов от GPS.
- После отключения аккумуляторной батареи или на новом автомобиле текущее положение может оказаться неверным. Правильное текущее местоположение отображается после приема системой сигналов GPS.

Масштаб карты

- 1 Выберите  или , чтобы изменить масштаб отображаемой карты.



- Внизу экрана отобразится индикатор масштаба.

- Выберите и удерживайте  или , чтобы продолжить изменение масштаба отображаемой карты.

- Масштаб отображения карты можно также изменять, выполняя выбор прямо на линейке масштаба.

- : выберите для отображения всего пути, если был задан пункт назначения.

ИНФОРМАЦИЯ

- Когда масштаб карты минимален, улица с односторонним движением отображается в виде значка .

Карта города

Для некоторых больших городов доступна карта города. Если выбран масштаб карты 50 м, будет отображаться карта города в 2D- или 3D-представлении.

- 1 Выберите  для отображения карты города.



- Для возврата к обычному виду карты выберите .

Ориентация карты

Ориентацию карты можно изменять между “2D север вверх”, “2D направление движения вверх” и “3D направление движения вверх”, выбирая символ ориентации в левом верхнем углу экрана.

- 1 Выберите ,  или .

- Экран “север вверх”



- Экран “направление движения вверх”



- Экран 3D



: символ “север вверх”

Независимо от направления движения автомобиля север всегда отображается вверх.

: символ “направление движения вверх” (в режиме 2D)

Направление движения автомобиля всегда показывается вверх. Красная стрелка показывает на север.

: символ “направление движения вверх” (в режиме 3D)

Направление движения автомобиля всегда показывается вверх. Красная стрелка показывает на север.

Переключение конфигураций карты

- 1 Выберите “**Меню**” на экране карты.
- 2 Выберите “**Конфигурация карты**”.

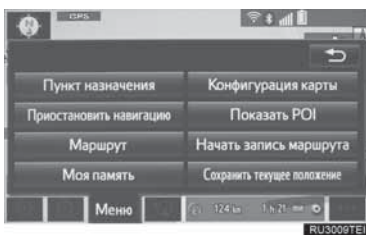

- 3 Выберите элемент.

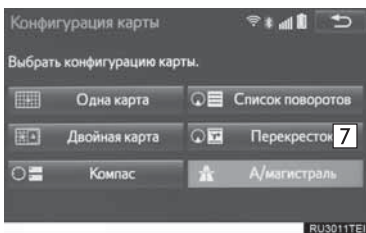
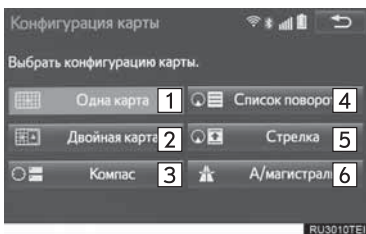

№	Функция	Стр.
1	Отображение экрана с одной картой.	66
2	Отображение экрана с двумя картами.	66
3	Отображение экрана в режиме компаса.	67
4	Отображение экрана со списком поворотов.	93
5	Отображение экрана со стрелками.	94
6	Выберите для отображения экрана с информацией об автомагистрали.	92
7	Отображение указаний для проезда перекрестков и движения по автомагистрали.	93

- В зависимости от условий выбор определенных кнопок конфигурации может оказаться невозможным.

Одинарная карта



Двойная карта



- Слева располагается главная карта.

► Редактирование правой карты

Карту, расположенную справа, можно редактировать.

- 1 Выберите любую точку на правой карте.
- 2 Выберите элемент.



№	Функция	Стр.
1	Выберите для изменения ориентации карты.	65
2	Выберите для отображения значков POI.	69
3	Выберите для отображения дорожной информации.	116
4	Выберите для изменения масштаба.	64

■ Компас

На экране отображаются компас, информация о пункте назначения и текущем местоположении.



ИНФОРМАЦИЯ

- Значок пункта назначения отображается в направлении пункта назначения. При движении обращайтесь внимание на компас, координаты долготы и широты, чтобы поддерживать движение автомобиля в направлении пункта назначения.
- При выходе автомобиля из области покрытия карты экран навигации изменяется на экран режима компаса.

Прокрутка экрана

Используйте функцию прокрутки для перемещения требуемой точки в центр экрана.



№	Информация/функция	Стр.
1	Значок курсора	—
2	Выберите для регистрации положения курсора в качестве нежелательного участка.	68
3	Выберите для задания в качестве пункта назначения.	87
4	Выберите для регистрации в качестве точки в памяти. Об изменении значка, названия и т.п.: →Стр. 103	—
5	Выберите для возврата к текущему местоположению.	—



- ▶ Когда опция “Сдвиг карты касанием” включена (→Стр. 111)
- Для прокрутки экрана карты прикоснитесь к экрану пальцем и переместите экран в требуемое положение или быстро переместите его щелчком пальца.
- ▶ Когда опция “Сдвиг карты касанием” выключена (→Стр. 111)
- Если палец непрерывно удерживается на экране, прокрутка экрана продолжается в том направлении, в котором перемещается палец.

Регистрация положения курсора в качестве нежелательного участка

Точку на экране карты можно указать в качестве нежелательного участка с помощью функции прокрутки.

- 1 Выберите “Нежелат.”.



- 2 Выберите  или  для изменения размера нежелательного участка. Затем выберите “ОК”.

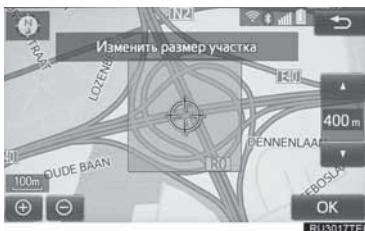

ИНФОРМАЦИЯ

- Когда пункт назначения находится внутри нежелательного участка или когда не удастся проложить маршрут в объезд нежелательного участка, может быть показан маршрут, проходящий по нежелательному участку.
- Можно зарегистрировать до 10 нежелательных участков.

Настройка местоположения перемещением при помощи стрелок

Точное местоположение можно настроить путем перемещения при помощи 8 стрелок направления.

- 1 Выберите одну из 8 стрелок направления для перемещения курсора в требуемую точку.



Информация на экране карты

Отображение значков POI

На карте можно отображать объекты POI, например автозаправочные станции и рестораны. Можно также установить их местоположение в качестве пункта назначения и использовать их для ведения по маршруту.

- 1 Выберите **“Меню”** на экране карты.
- 2 Выберите **“Показать POI”**.

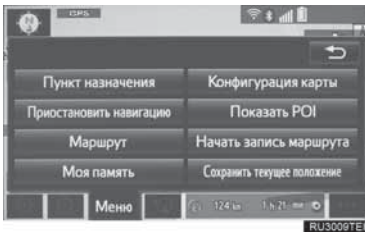

- 3 Выберите требуемые категории POI, затем выберите **“ОК”**.



№	Информация/функция	Стр.
1	На экране карты отображается до 5 выбранных значков POI.	—
2	Выберите для отмены отображения значков POI на экране карты.	—
3	Отображение до 6 значков POI в качестве избранных категорий POI	112
4	Выберите для отображения других категорий POI, если требуемые объекты POI не удастся найти на экране.	69
5	Выберите для поиска ближайших объектов POI. Затем выберите одну из категорий.	70

Выбор отображения других значков POI

- 1 Выберите **“Прочие POI”**.
- 2 Выберите требуемые категории POI, затем выберите **“ОК”**.

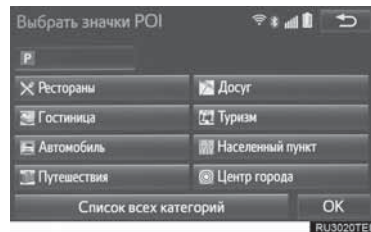

“Список всех категорий”: выберите для отображения всех категорий POI. Для добавления категорий POI выберите **“Еще”**.

■ Отображение списка местных объектов POI

Отображается список объектов POI из выбранных категорий, расположенных в пределах 30 км от текущего местоположения.

- 1 Выберите “Список ближ. POI”.
- 2 Выберите объект POI.



“На этом маршруте”: выберите для поиска POI на маршруте. Если задать для параметра значение включения, загорится индикатор.

- 3 Проверьте, что выбранный объект POI отображается на экране. (→Стр. 67)



Трасса маршрута

До 200 км пройденного пути можно сохранить и отобразить на экране. Эта функция доступна для карт с масштабом 50 км и менее.

■ Запуск записи маршрута

- 1 Выберите “Меню” на экране карты.
- 2 Выберите “Начать запись маршрута”.

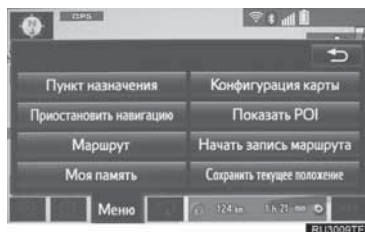

- 3 Проверьте, что отображается линия пройденного пути.



■ Прекращение записи маршрута

- 1 Выберите “Остановить запись маршрута”.

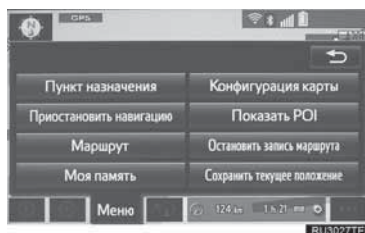

- 2 Появится экран с запросом на подтверждение.

“Да”: выберите для сохранения записанной трассы маршрута.

“Нет”: выберите для удаления записанной трассы маршрута.

- Изменение названия трассы маршрута, проверка начальной точки и т.п.: →Стр. 108

Отображение информации о значке в месте положения курсора

При наведении курсора на значок на экране карты в верхней части экрана отображается панель с названием. Если в правой части панели с названием отображается “Информ.”, можно отобразить подробную информацию.

- 1 Наведите курсор на значок.
- 2 Выберите “Информ.”.



Информация о POI

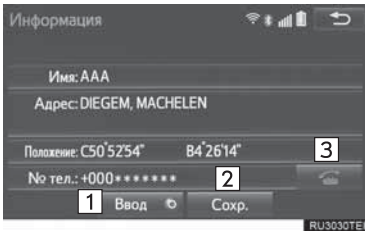

Информация о точке в памяти

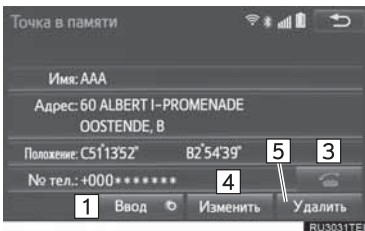

Информация о пункте назначения



Дорожная информация

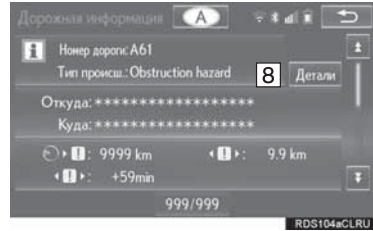



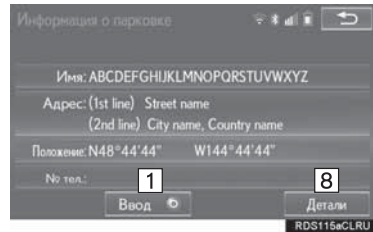









Информация об автостоянках



№	Функция
1	<p>Выберите для задания в качестве пункта назначения. (→Стр. 87) Если пункт назначения уже задан, то отображаются кнопки, “Добав. к  <h3>ИНФОРМАЦИЯ</h3> </p>

- Даже если станция, передающая дорожную информацию/информацию об автостоянках, в настоящий момент не принимается, эта информация и кнопка “Информ.” отобразятся после того, как начнется прием станции.

Стандартные значки карты

Значок	Информация
	Город с населением > 1 млн чел.
	Город с населением 500000 - 1 млн чел.
	Город с населением 200000 - 500000 чел.
	Город с населением 100000 - 200000 чел.
	Город с населением 20000 - 100000 чел.
	Город с населением 10000 - 20000 чел.
	Город с населением < 10000 чел.
	Парк/Монумент
	Площадка для гольфа
	Аэропорт
	Больница/Поликлиника
	Торговый центр
	Университет/колледж

Дорожная информация и информация об автостоянках

Можно просматривать дорожную информацию, прогноз ситуации на дорогах и информацию об автостоянках.

- Получение этой информации возможно тремя способами:
 - RDS-TMC* (Radio Data System-Traffic Message Channel) при помощи FM-сигналов
 - TPEG*-TEC (Traffic Event Compact), TPEG*-TFP (Traffic Flow Prediction) и TPEG*-PKI (Live Parking Information) при помощи DAB
 - TPEG*-TEC, TPEG*-TEP и TPEG*-PKI через Интернет при помощи Wi-Fi® или мобильного телефона

Подробная информация о способах подключения для устройства Wi-Fi® или мобильного телефона: →Стр. 34, 47

- Прием информации при помощи мобильного телефона
 - Для использования этого сервиса требуются мобильный телефон Bluetooth®, совместимый с протоколом DUN/PAN, с достаточным охватом сети и SIM-карта с контрактом, разрешающим доступ к Интернет.
 - При использовании этого сервиса может взиматься некоторая плата - это зависит от типа подписки на мобильные услуги.
 - При использовании мобильного телефона в режиме роуминга (вне географической области охвата провайдера мобильной сети) плата за подключение возрастает.

*: Может использоваться только при получении информации RDS-TMC или TPEG (Transport Protocol Experts Group). В зависимости от страны или региона получение информации RDS-TMC и TPEG может быть невозможным.

Отображение дорожной информации и прогноз ситуации на дорогах

1 Нажмите кнопку “INFO”.

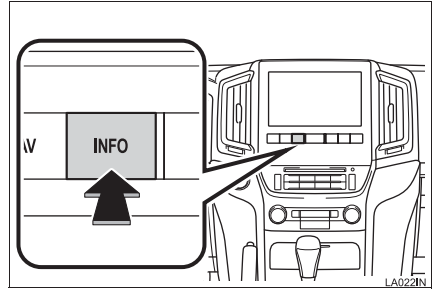

2 Выберите “Дорожн. информация”.

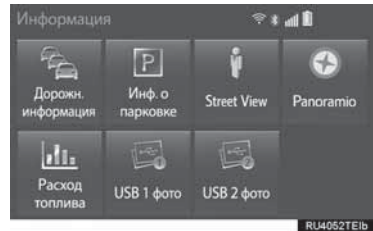

3 Выберите элемент.

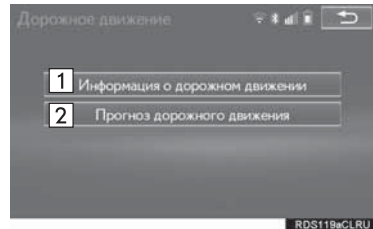

№	Функция
1	Выберите для отображения актуальной дорожной информации.
2	Выберите для отображения карты с прогнозом ситуации на дорогах.

Дорожная информация

■ Отображение информации об обстановке на дорогах

Транспортные происшествия рядом с текущим местоположением или с положением курсора можно просматривать в виде списка.

- 1 Вызовите экран “Дорожное движение”. (→Стр. 73)
- 2 Выберите “Информация о дорожном движении”.
- 3 Выберите требуемое транспортное происшествие.

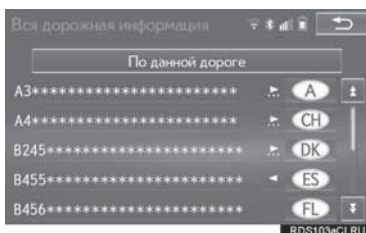

- Отображается список транспортных происшествий и страна, в которой он может приниматься.

“По данной дороге”: выберите для отображения дорожной информации для текущей дороги.

- 4 Проверьте, что дорожная информация отображается.

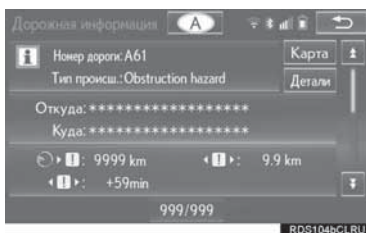

“Карта”: выберите для отображения области вокруг места дорожного происшествия.

“Детали”: выберите для отображения подробной информации о дорожных происшествиях.

■ Срочное уведомление о транспортном происшествии

Если вблизи текущего местоположения обнаружена срочная дорожная информация, на экране отображается всплывающее сообщение. Для получения подробной дорожной информации выберите “Да”.

■ Дорожная информация на экране карты

На экране карты отображается дорожная информация: заторы, аварии и закрытые дороги. (Настройка значков дорожной информации, отображаемых на экране: →Стр. 116)

- На экране карты



- На экране автомагистрали



№	Функция
1	Значки обозначают транспортные происшествия, дорожные работы, препятствия на дороге и т.п. Выберите для отображения дорожной информации.
2	Цвет стрелок изменяется в зависимости от полученной дорожной информации. Красный: закрытая дорога, ДТП и т.п. Оранжевый: затор на дороге. Зеленый: обычный поток транспорта. (Дороги, для которых дорожная информация не предоставляется, также отображаются зеленым цветом.)
3	Индикатор отображается при получении дорожной информации.

Отображение прогноза ситуации на дорогах

Можно просмотреть прогноз ситуации на дорогах для области вокруг текущего местоположения или положения курсора.

- 1 Вызовите экран “Дорожное движение”. (→Стр. 73)
- 2 Выберите “Прогноз дорожного движения”.
- 3 Прокрутите карту до точки, для которой требуется просмотреть прогноз ситуации на дорогах.



- Прогноз ситуации на дорогах выдается с временным интервалом в 15 минут.
- “+”: перемещение по времени на 15 минут вперед.
- “-”: перемещение по времени на 15 минут назад.
- “Информация”: выберите для отображения подробной информации.

Информация об автостоянках

Можно получить информацию о местоположении и наличии свободных мест на автостоянках. Эти автостоянки можно также задавать в качестве пунктов назначения.

- 1 Нажмите кнопку “INFO”.

- 2 Выберите “Инф. о парковке”.

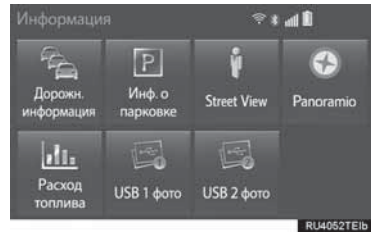

- 3 Выберите автостоянку.

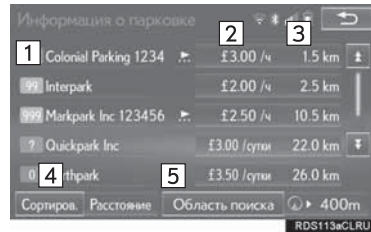

№	Информация/функция
1	Название автостоянки
2	Стоимость автостоянки
3	Расстояние от текущего местоположения
4	Сортировка (→Стр. 76)
5	Поиск автостоянки (→Стр. 76)

- 4 Проверьте, что информация об автостоянках отображается.

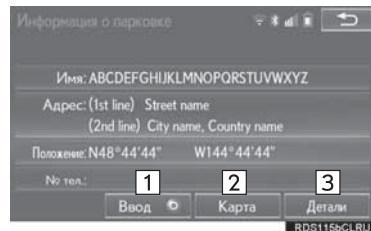

№	Функция	Стр.
1	<p>Выберите для задания в качестве пункта назначения. Если пункт назначения уже задан, то отображаются кнопки “Добав. к  <h3>Сортировка</h3> </p>	

- 1 Выберите “Сортиров.”.
- 2 Выберите требуемый критерий сортировки.

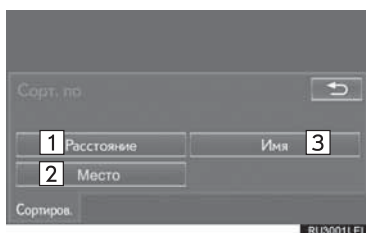

№	Функция
1	Сортировка по расстоянию от текущего местоположения.
2	Сортировка автостоянок по наличию свободных мест.
3	Сортировка по названиям.

Поиск автостоянки

- 1 Выберите “Область поиска”.
- 2 Выберите местоположение или область, в которой следует выполнять поиск.

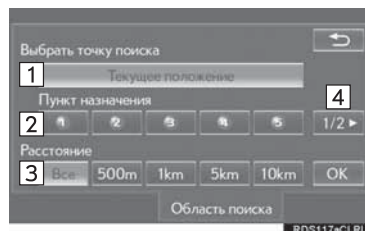

№	Функция
1	Можно выполнить поиск вокруг текущего местоположения.
2	Можно выполнить поиск вокруг текущего пункта назначения.
3	Можно выбрать размер области поиска вокруг заданного местоположения.
4	Выберите для смены страницы.

Экран поиска пункта назначения

Экран “Пункт назначения” служит для поиска пункта назначения. Нажмите кнопку “NAV” и выберите “Меню” для отображения экрана меню навигации. Затем выберите “Пункт назначения” для отображения экрана “Пункт назначения”.

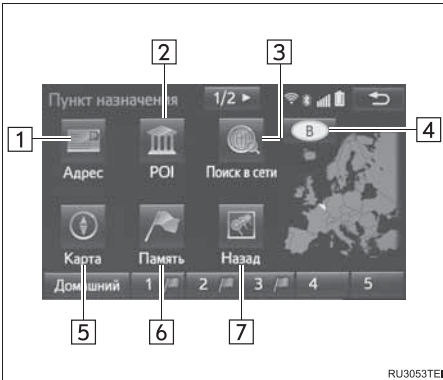

RU3053TE1

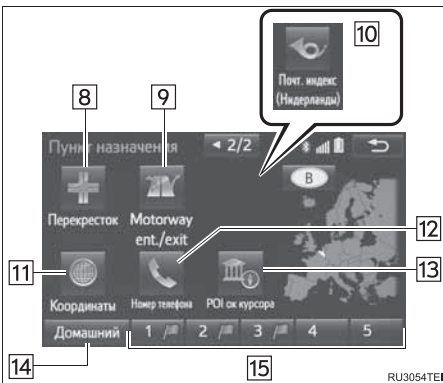

RU3054TE1

№	Функция	Стр.
1	Выберите для поиска пункта назначения по адресу.	80
2	Выберите для поиска пункта назначения по объекту POI.	81
3	Выберите для онлайн-поиска пункта назначения. Навигационная система может использовать поисковую систему для поиска в сети Интернет с целью задания пункта назначения с использованием актуальной информации. После настройки поисковой системы для использования пункта “Поиск в сети” название кнопки экрана изменится на логотип поисковой системы.	257
4	Выберите для изменения области поиска.	79
5	Выберите для поиска пункта назначения на карте, отображавшейся в предыдущий раз.	82
6	Выберите для поиска пункта назначения среди точек в памяти.	82
7	Выберите для поиска пункта назначения из ранее задаваемых пунктов назначения.	83
8	Выберите для поиска пункта назначения по перекрестку.	83
9	Выберите для поиска пункта назначения по въезду на автомагистраль/съезду с нее.	84
10	Выберите для поиска пункта назначения по почтовому индексу (Великобритания/Нидерланды).	86
11	Выберите для поиска пункта назначения по координатам.	84

№	Функция	Стр.
12	Выберите для поиска пункта назначения по номеру телефона.	85
13	Выберите для поиска пункта назначения по объекту POI вблизи курсора.	85
14	Выберите для задания базового местоположения в качестве пункта назначения.	79
15	Выберите для задания пункта назначения из точек быстрого доступа.	79

Операция поиска

1 Нажмите кнопку “NAV”.

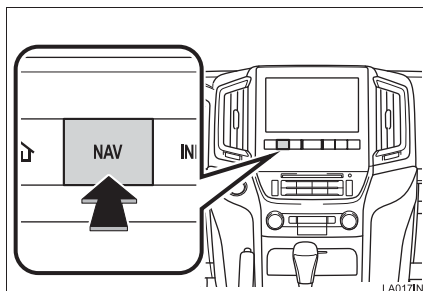

2 Выберите “Меню”.



3 Выберите “Пункт назначения”.

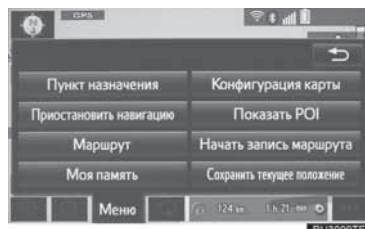

4 Поиск пункта назначения.

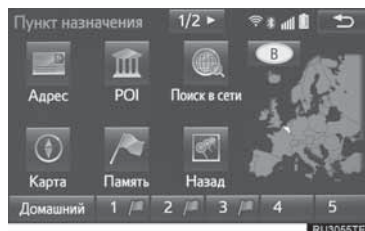

• Предусмотрено несколько способов поиска пунктов назначения. (→Стр. 77)

5 Отображается карта с пунктом назначения. (→Стр. 87)

Выбор области поиска

- 1 Вызовите экран “Пункт назначения”. (→Стр. 78)
- 2 Выберите кнопку области поиска.

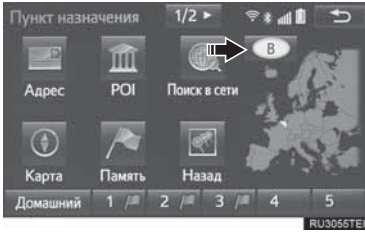

- 3 Введите название области поиска и выберите “ОК”.
- 4 Выберите требуемую область поиска.

ИНФОРМАЦИЯ

- Набор отображаемых стран зависит от версии карты или страны приобретения автомобиля.
- Информация о базе данных карты и обновлениях: →Стр. 123

Задание базового местоположения в качестве пункта назначения

Чтобы использовать эту функцию, необходимо зарегистрировать адрес базового местоположения. (→Стр. 100)

- 1 Вызовите экран “Пункт назначения”. (→Стр. 78)
- 2 Выберите “Домашний”.

Задание точки быстрого доступа в качестве пункта назначения

Для использования этой функции кнопкам быстрого доступа необходимо назначить точки (1-5). (→Стр. 101)

- 1 Вызовите экран “Пункт назначения”. (→Стр. 78)
- 2 Выберите любую из кнопок быстрого доступа (1-5).

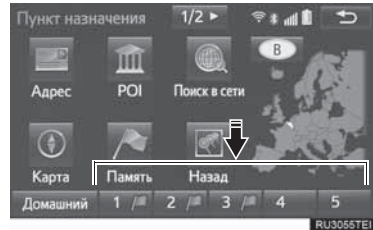

Поиск по адресу

- 1 Вызовите экран “Пункт назначения”. (→Стр. 78)
- 2 Выберите “Адрес”.
- 3 Введите область поиска, название города, название улицы и номер дома.



№	Функция	Стр.
1	Выберите для ввода области поиска.	79
2	Выберите для ввода названия города.	80
3	Выберите для ввода названия улицы.	81
4	Выберите для ввода номера дома.	—
5	Выберите для возврата к значениям по умолчанию: город, название улицы и номер дома.	—
6	Выберите для поиска введенного адреса.	—

- 4 Выберите “Поиск”.

Ввод названия города

- 1 Выберите “Город”.
- 2 Введите название города и выберите “ОК”.

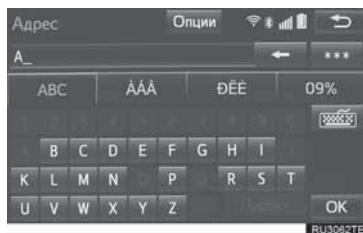

“Опции”: выберите для задания города другим способом. (→Стр. 81)

- 3 Выберите название города.



 : выберите для отображения карты центральной области города.

■ Выбор города другим способом

- 1 Выберите “Опции”.
- 2 Выберите элемент.

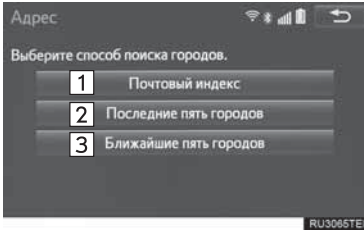

№	Функция	Стр.
1	Выберите для ввода почтового индекса.	81
2	Выбор из последних 5 городов.	—
3	Выбор из ближайших 5 городов.	—

- 3 Выберите название города.
 - ▶ Путем ввода почтового индекса
- 1 Выберите “Почтовый индекс”.
- 2 Введите почтовый индекс и выберите “ОК”.
- 3 Выберите требуемый индекс.



■ Ввод названия улицы

- 1 Выберите “Улица”.
- 2 Введите название улицы и выберите “ОК”.
- 3 Выберите название улицы.
 - Если один и тот же адрес существует в нескольких городах, отображается экран с запросом на ввод или выбор названия города.

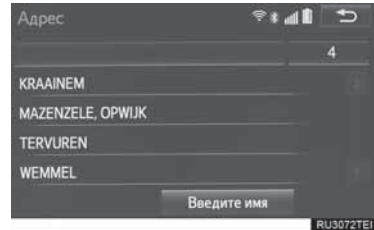

“Введите имя”: выберите для сужения результатов поиска путем ввода названия города.

■ Поиск среди POI

- 1 Вызовите экран “Пункт назначения”. (→Стр. 78)
- 2 Выберите “POI”.
- 3 Введите название POI и выберите “ОК”.
- 4 Выберите объект POI.

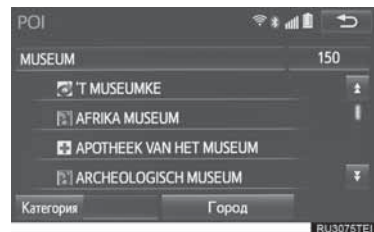

“Категория”: выберите для ограничения выбора определенной категорией.

“Город”: выберите для ограничения выбора определенным городом.

- При наличии нескольких мест с одинаковым названием объекта POI на экране открывается список.

■ Ограничение выбора категорий

- 1 Выберите “Категория”.
- 2 Выберите требуемую категорию.

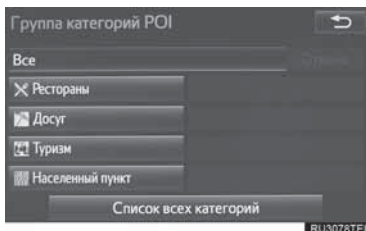

“Список всех категорий”: выберите для отображения всех категорий POI.

■ Ограничение выбора городом

- 1 Выберите “Город”.
- 2 Введите название города и выберите “ОК”.

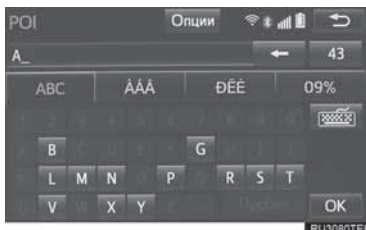

“Опции”: выберите для задания города другим способом. (→Стр. 81)

- 3 Выберите название города.

Поиск на карте

При выборе “Карта” на экране карты отображается местоположение, которое отображалось последним. Пункт назначения можно искать на этой карте.

- 1 Вызовите экран “Пункт назначения”. (→Стр. 78)
- 2 Выберите “Карта”.
- 3 Прокрутите карту до отображения требуемого пункта (→Стр. 68) и выберите “Ввод”.

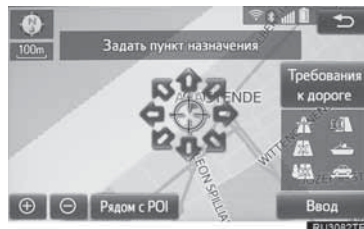

Поиск по точкам в памяти

- 1 Вызовите экран “Пункт назначения”. (→Стр. 78)
- 2 Выберите “Память”.
- 3 Выберите точку в памяти.

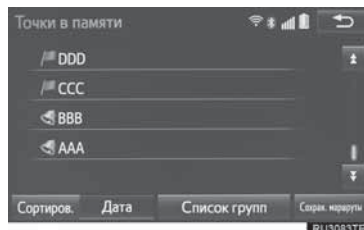

“Сохран. маршруты”: выберите для выбора сохраненного маршрута и загруженного с портала Toyota. (→Стр. 83)

■ Выбор сохраненного маршрута

Эта функция доступна, если маршрут загружен с портала Toyota и сохранен в навигационной системе. (→Стр. 262)

- 1 Выберите **“Сохран. маршруты”**.
- 2 Выберите сохраненный маршрут.
- 3 Выберите **“ОК”**.

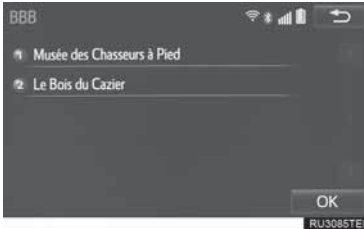

- При выборе пункта назначения из списка на экране отобразится карта пункта назначения.

■ Поиск среди ранее заданных пунктов назначения

- 1 Вызовите экран **“Пункт назначения”**. (→Стр. 78)
- 2 Выберите **“Назад”**.
- 3 Выберите требуемый пункт назначения.



“Предыдущая начальная точка”: выберите для отображения начальной точки предыдущего маршрута.

“Удалить”: выберите для удаления предыдущего пункта назначения. (→Стр. 83)

■ ИНФОРМАЦИЯ

- На экране отображаются предыдущая начальная точка и 100 предварительно установленных пунктов назначения.

■ Удаление предыдущих пунктов назначения

- 1 Выберите **“Удалить”**.
- 2 Выберите предыдущий пункт назначения, который нужно удалить, затем выберите **“Удалить”**.

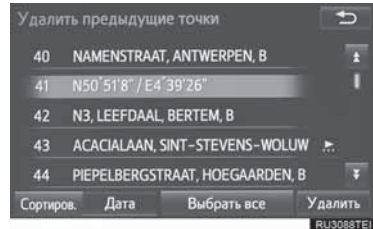

- 3 Выберите **“Да”**, когда отобразится экран подтверждения.

■ Поиск по перекрестку

- 1 Вызовите экран **“Пункт назначения”**. (→Стр. 78)
- 2 Выберите **“Перекресток”**.
- 3 Введите название первой улицы перекрестка и выберите **“ОК”**.
- 4 Выберите название улицы.



- 5 Введите название второй улицы перекрестка и выберите **“ОК”**.
- 6 Выберите название улицы.

ИНФОРМАЦИЯ

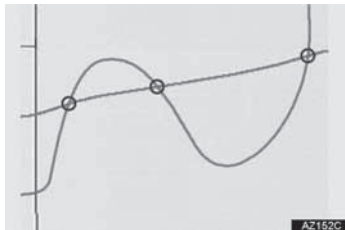

- При наличии нескольких перекрестков с такими улицами экран изменяется и отображается меню для выбора названия города, в котором пересекаются эти улицы.

Поиск по въезду на автомагистраль/ съезду с нее

- 1 Вызовите экран "Пункт назначения". (→Стр. 78)
- 2 Выберите "Motorway ent./exit".
- 3 Введите название автомагистрали и выберите "ОК".
- 4 Выберите автомагистраль.
- 5 Выберите "Въезд" или "Выезд".

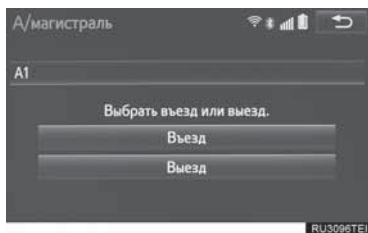

- 6 Выберите название въезда или съезда.

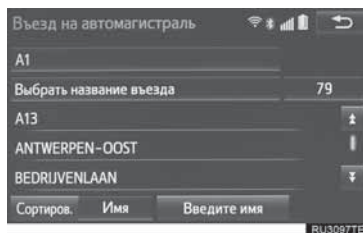

"Введите имя": выберите для сужения результатов поиска путем ввода названия въезда или съезда.

Поиск по координатам

Поиск по координатам широты и долготы доступен как в формате DMS (например, 12°34'56"), так и в формате DEG (например, 12.345678).

- 1 Вызовите экран "Пункт назначения". (→Стр. 78)
- 2 Выберите "Координаты".
- 3 Введите значения широты и долготы и выберите "ОК".

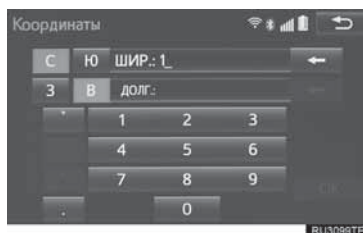

С, Ю, ШИР.: : используется для ввода координат в формате DMS.

В, долг.: : используется для ввода координат в формате DEG.

Поиск по номеру телефона

- 1 Вызовите экран “Пункт назначения”. (→Стр. 78)
- 2 Выберите “**Номер телефона**”.
- 3 Введите номер телефона и выберите “**ОК**”.

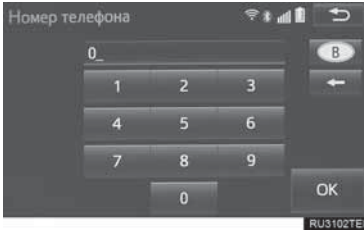

В : выберите для изменения области поиска. (→Стр. 79)

- Если существует несколько областей с одним и тем же номером, отобразится экран списка, и нужно будет выбрать требуемый элемент.

ИНФОРМАЦИЯ

- Для установки точки в памяти в качестве пункта назначения с помощью номера телефона необходимо предварительно зарегистрировать этот номер для точки в памяти. (→Стр. 102)

Поиск среди POI вблизи курсора

Пункт назначения можно задать, выбрав точку поиска и категорию POI. Можно вывести на экран названия POI, расположенных приблизительно в радиусе 30 км от выбранной точки поиска.

- 1 Вызовите экран “Пункт назначения”. (→Стр. 78)
- 2 Выберите “**POI ок курсора**”.
- 3 Задайте точку поиска одним из следующих способов.

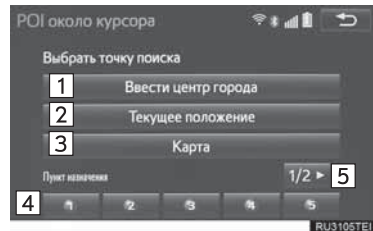

№	Функция
1	Выберите для ввода названия города. (→Стр. 86)
2	Выберите для задания точки, используя текущее местоположение.
3	Выберите для задания точки, используя предыдущую карту.
4	Выберите для задания точки, используя текущий пункт назначения.
5	Выберите для смены страницы.

- 4 Прокрутите карту до отображения требуемого пункта (→Стр. 68) и выберите “ОК”.
- 5 Выберите требуемые категории POI, затем выберите “Список”.

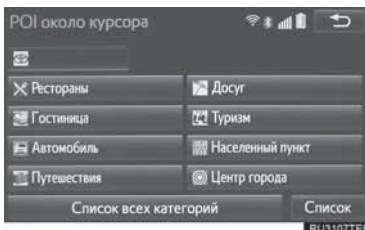

“Список всех категорий”: выберите для отображения всех категорий POI.

- 6 Выберите объект POI.



- Стрелки направления POI отображаются, когда текущее положение установлено в качестве точки поиска.

“На этом маршруте”: выберите для поиска POI на маршруте. Если задать для параметра значение включения, загорится индикатор.

■ Когда выбран параметр “Вести центр города”

- 1 Выберите “Вести центр города”.
- 2 Введите название города.
- 3 Выберите название города.

■ Поиск по почтовому индексу (Великобритания/Нидерланды)

Когда в качестве области поиска указаны Великобритания или Нидерланды, возможен поиск по почтовому индексу.

- 1 Вызовите экран “Пункт назначения”. (→Стр. 78)
- 2 Выберите “Почт. индекс (Великобр.)” или “Почт. индекс (Нидерланды)”.
- 3 Введите почтовый индекс и выберите “ОК”.
- 4 Выберите кнопку требуемого индекса.

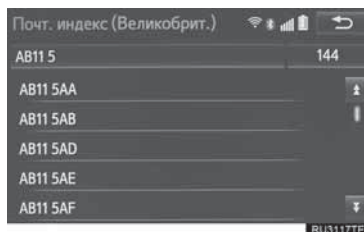

Начало ведения по маршруту

После ввода пункта назначения экран изменяется, отображается карта выбранного пункта назначения.

Начало ведения по маршруту

- 1 Выберите “Ввод” на экране карты пункта назначения.



- Подробнее об этом экране: →Стр. 87
- 2 Выберите “Пуск” на начальном экране ведения по маршруту.

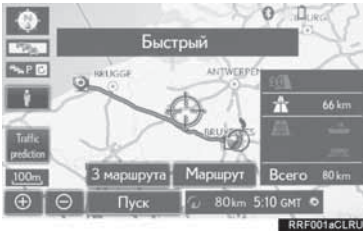

- Подробнее об этом экране: →Стр. 88



ПРЕДУПРЕЖДЕНИЕ

- При движении соблюдайте правила дорожного движения и следите за дорожной обстановкой. Если дорожные знаки на дороге были изменены, указания по маршруту могут не учитывать измененную информацию.

ИНФОРМАЦИЯ

- Маршрут для возврата может быть тем же, что и для прямого направления.
- Маршрут может быть не самым коротким и свободным от других машин.
- Навигация по маршруту невозможна при отсутствии данных о дороге для указанного местоположения.
- При установке пункта назначения на карте с масштабом больше 1 км масштаб автоматически изменяется на 500 м. В этом случае пункт назначения следует задать повторно.
- Если задан пункт назначения, который находится вне дороги, то ведение по маршруту осуществляется до точки на дороге, ближайшей к пункту назначения. В качестве пункта назначения задается дорога, ближайшая к выбранному пункту.

Экран карты пункта назначения

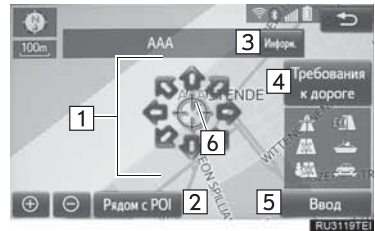

№	Функция	Стр.
1	Выберите для прокрутки карты до отображения требуемого пункта.	68
2	Выберите для отображения объектов POI вокруг пункта назначения.	69
3	Выберите для просмотра названия, адреса и номера телефона выбранного пункта.	—
4	Выберите для изменения требований к дороге.	88

№	Функция	Стр.
5	<p>Выберите для определения местоположения на карте как пункта назначения. Если пункт назначения уже задан, то отображаются кнопки “Добав. к [иконка]” и “Заменить [иконка]”.</p> <p>“Добав. к [иконка]”: выберите для добавления пункта назначения.</p> <p>“Заменить [иконка]”: выберите, чтобы удалить существующий пункт назначения и задать новый.</p>	—
6	<p>Если искомая точка определена точно при помощи подробного адреса, на ней отображается значок .</p>	—

■ Требования к дороге

- 1 Выберите **“Требования к дороге”**.
- 2 Выберите требования к дороге, затем выберите **“ОК”**.

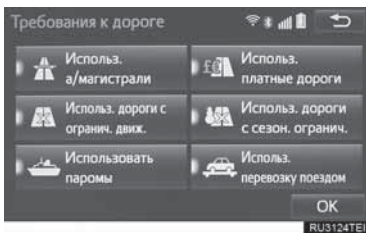

- Система избегает маршрутов, включающих элементы, индикаторы которых не горят.

ИНФОРМАЦИЯ

- Даже если индикатор автомагистрали имеет тусклый цвет, в некоторых случаях автомагистраль исключить невозможно.
- Когда вычисленный маршрут включает в себя паромную переправу, на экране отображается водный маршрут. После перемещения паромом текущее местоположение автомобиля может оказаться неверным. После приема сигнала GPS оно автоматически исправляется.

Начальный экран ведения по маршруту



№	Информация/функция	Стр.
1	Текущее местоположение	—
2	Пункт назначения	—
3	Тип маршрута и расстояние	—
4	Длина всего маршрута	—
5	Выберите требуемый маршрут из трех возможных маршрутов.	89
6	Изменение маршрута.	95
7	<p>Выберите для запуска ведения по маршруту. Если кнопка “Пуск” выбрана до подачи тональных сигналов, запускается демонстрационный режим.</p> <p>Нажмите кнопку  или “NAV” для выхода из демонстрационного режима.</p>	—
8*	Отображение прогноза ситуации на дорогах.	75
9	Выберите для использования сервиса Street View.	264
10*	Выберите для обновления вручную информации о дорожном движении или автостоянке.	117

*: Может использоваться только при получении информации TPEG (Transport Protocol Experts Group). В зависимости от страны или области получение информации TPEG может быть невозможным.

Выбор 3 маршрутов

- 1 Выберите “3 маршрута”.
- 2 Выберите маршрут.

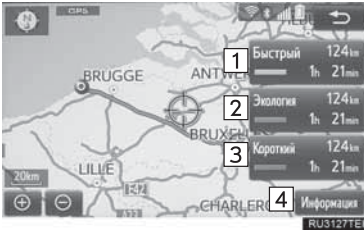

№	Функция
1	Выберите для отображения рекомендуемого маршрута.
2	Выберите для отображения маршрута с низким расходом топлива.
3	Выберите для отображения кратчайшего маршрута до заданного пункта назначения.
4	Выберите для отображения информации о 3 маршрутах.

- При выборе пункта “Информация” отображается экран “Информация для 3 маршрутов”.

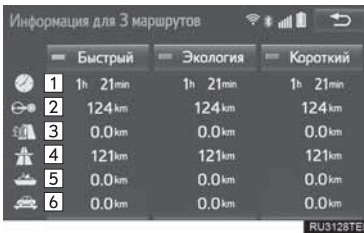

№	Информация
1	Продолжительность всей поездки
2	Расстояние всей поездки
3	Расстояние на платной дороге
4	Расстояние на автомагистрали
5	Расстояние на пароме
6	Расстояние на автопоезде

Приостановка ведения по маршруту

- 1 Выберите “Меню” на экране карты.
- 2 Выберите “Приостановить навигацию”.

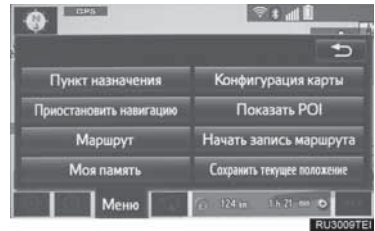

Возобновление ведения по маршруту

- 1 Выберите “Возобновить навигацию”.

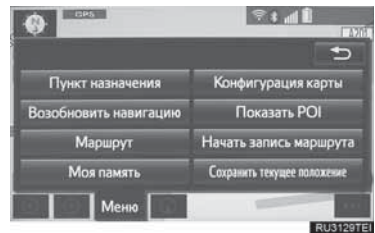

Экран ведения по маршруту

Во время ведения по маршруту можно открывать разные экраны в зависимости от условий.

Экран ведения по маршруту

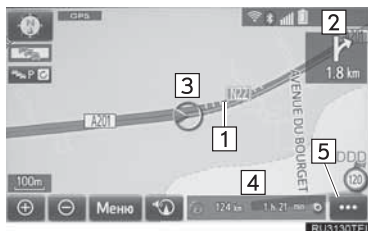

№	Информация/функция
1	Маршрут
2	Расстояние до следующего поворота и стрелка, указывающая направление поворота
3	Текущее местоположение
4	Панель с информацией о маршруте (→Стр. 90)
5	Кнопка изменения информации о маршруте (→Стр. 91)

ИНФОРМАЦИЯ

- При съезде автомобиля с маршрута выполняется повторный поиск маршрута.
- Для некоторых областей информация о дорогах может отсутствовать в нашей базе данных. Поэтому система навигации может выбрать дорогу, по которой не следует двигаться.
- После прибытия в заданный пункт назначения его название отобразится вверху экрана. При выборе «Выкл.» экран очищается.

Изменение информации о маршруте

На экране карты можно отобразить название улицы, на которой автомобиль находится в настоящий момент, время в пути до пункта назначения/времени прибытия в пункт назначения или панели с информацией о дорожном движении.

- 1 Выберите .
- 2 Выберите элемент.

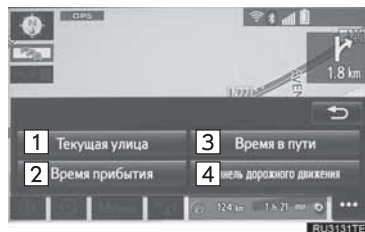

№	Функция	Стр.
1	Выберите для отображения названия улицы, на которой находится автомобиль.	—
2	Выберите для отображения прогнозируемого времени прибытия.	91
3	Выберите для отображения прогнозируемого времени в пути.	
4	Выберите для отображения панели дорожной информации.	91

■ Время прибытия и время в пути

Когда автомобиль находится на маршруте, отображается расстояние и прогнозируемое время в пути/время прибытия в пункт назначения.

При движении по маршруту, когда установлено несколько пунктов назначения, отображается расстояние от текущего местоположения и прогнозируемое время в пути/время прибытия для каждого пункта назначения.

- 1 Выберите “**Время прибытия**” или “**Время в пути**”.
- 2 Выберите панель с информацией о маршруте.



- Если выбрано время прибытия

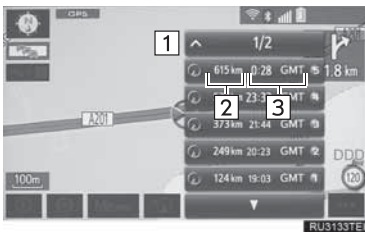

- Если выбрано время в пути

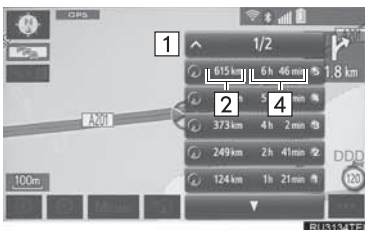

№	Информация/функция
1	Отображается при задании более 5 пунктов назначения. Выберите для отображения информации о пункте назначения на другой странице.
2	Отображение расстояния до пункта назначения
3	Отображение прогнозируемого времени прибытия
4	Отображение прогнозируемого времени в пути

ИНФОРМАЦИЯ

- Когда автомобиль находится на маршруте, отображается расстояние, измеряемое вдоль маршрута. Время в пути и время прибытия вычисляются на основе информации о скорости автомобиля. (→Стр. 112) Однако когда автомобиль находится вне маршрута, расстояние рассчитывается по прямой от текущего местоположения до пункта назначения. Стрелка указывает направление до пункта назначения.

■ Дорожная информация

При приеме дорожной информации отображается панель дорожной информации.

Цвет стрелки обозначает конкретную информацию о дорожных условиях. Красный цвет обозначает закрытую дорогу, ДТП и т.п. Оранжевый обозначает дорожный затор. Синий означает нормальный поток движения. (Дороги, для которых дорожная информация не предоставляется, также отображаются синим цветом.)

- 1 Выберите “**Панель дорожного движения**”.

2 Проверьте, что дорожная информация отображается.



№	Информация
1	Значок, который показывает опасные точки на дороге.
2	Стрелка, показывающая затор.
3	Отображение прогнозируемой задержки в пути, вызванной дорожными работами, ДТП и т.п.

- Если задано несколько пунктов назначения, значки дорожной информации отображаются вплоть до области ближайшего пункта назначения.
- Когда расстояние до пункта назначения составляет 100 км или более, значки дорожной информации отображаются в области до 100 км от текущего местоположения.

Во время движения по автомагистрали

Во время движения по автомагистрали на экране отображается расстояние и время до следующей развязки/съезда или POI вблизи съезда с автомагистрали.



№/ Значок	Информация/функция
1	Отображение номера съезда с автомагистрали, названия развязки или объектов POI рядом со съездом.
2	Расстояние и время от текущего местоположения до сооружений на дороге.
3	Выберите для отображения ближайшего сооружения на дороге от текущего местоположения.
P	Отображение расстояния до следующих двух ближайших парковок и объектов POI, являющихся парковками.
▲	Выберите для прокрутки к более дальним сооружениям на дороге.
▼	Выберите для прокрутки к более ближним сооружениям на дороге.

Приближение к съезду с автомагистрали или к развязке

При подъезде автомобиля к съезду или развязке открывается экран навигации по автомагистрали.

- С данными указателей автомагистрали

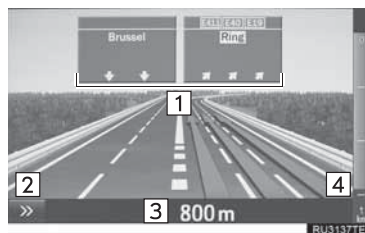

► Без данных указателей автомагистрали

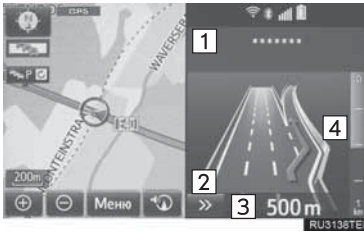

№	Информация/функция
1	Название следующего съезда или развязки
2	Выберите, чтобы скрыть экран навигации по автомагистрали. Для возврата к экрану навигации по автомагистрали выберите  .
3	Расстояние от текущего местоположения до съезда или развязки
4	Шкала оставшегося расстояния до точки подачи инструкции

ИНФОРМАЦИЯ

- Если включен параметр “Автоматическое масштабирование”, эти экраны не отображаются. (→Стр. 111)

При приближении к перекрестку

При подъезде к перекрестку отображается экран навигации для перекрестка.



№	Информация/функция
1	Название следующей улицы
2	Навигация для полос
3	Выберите, чтобы скрыть экран навигации для перекрестка. Для возврата к экрану навигации по перекрестку выберите  .
4	Расстояние до перекрестка
5	Шкала оставшегося расстояния до точки подачи инструкции

ИНФОРМАЦИЯ

- Если включен параметр “Автоматическое масштабирование”, этот экран не отображается. (→Стр. 111)

Экран списка поворотов

- 1 Выберите “Список поворотов” на экране “Конфигурация карты”. (→Стр. 66)
- 2 Проверьте, что отображается экран списка поворотов.

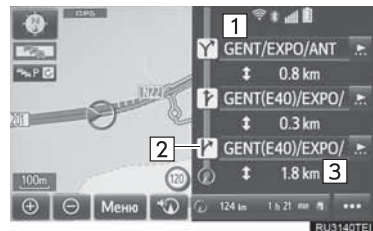

№	Информация/функция
1	Название следующей улицы или название пункта назначения
2	Направление поворота
3	Расстояние между поворотами

Экран указания направления

На этом экране можно просмотреть информацию о следующем повороте на маршруте.

- 1 Выберите “**Стрелка**” на экране “Конфигурация карты”. (→Стр. 66)
- 2 Проверьте, что отображается экран со стрелкой.



№	Информация/функция
1	Номер съезда или название улицы
2	Направление поворота
3	Расстояние до следующего поворота

Типичные указания голосовой навигации

При приближении автомобиля к перекрестку или точке, где необходимо маневрирование, система подает различные голосовые инструкции.

ПРЕДУПРЕЖДЕНИЕ

- При движении по дорогам, не полностью оцифрованным в нашей базе данных, особенно внимательно соблюдайте правила дорожного движения и помните о дорожных условиях. Указания по маршруту могут не учитывать измененную информацию, например направление движения на улице с односторонним движением.

ИНФОРМАЦИЯ

- Если вы не услышали голосовую инструкцию, выберите  на экране карты для повторения инструкции.
- О настройке громкости голосовых инструкций: →Стр. 56
- Голосовые инструкции могут подаваться с опережением или задержкой.
- Если система не может правильно определить текущее положение, голосовые инструкции могут не подаваться, увеличенное изображение перекрестка может не отображаться.

Изменение маршрута

- 1 Нажмите кнопку “NAV”.

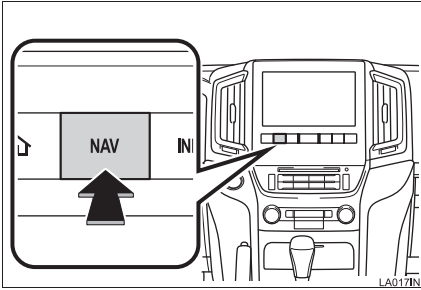

- 2 Выберите “Меню”.



- 3 Выберите “Маршрут”.

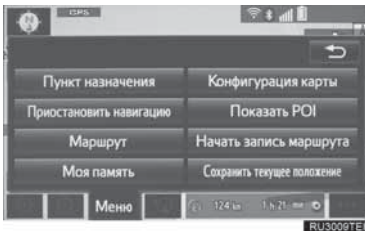

- 4 Выберите пункты, которые требуется настроить.

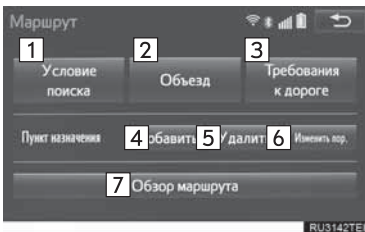

№	Функция	Стр.
1	Выберите для задания условий поиска.	96
2	Выберите для задания объезда.	96
3	Выберите для задания требований к дороге.	97
4	Выберите, чтобы добавить пункт назначения.	95
5	Выберите для удаления предыдущих пунктов назначения.	96
6	Выберите для упорядочивания пунктов назначения.	96
7	Выберите для отображения сводки маршрута.	98

- 5 Проверьте, что отображается вся карта маршрута. (→Стр. 88)

Добавление пунктов назначения

- 1 Вызовите экран “Маршрут”. (→Стр. 95)
- 2 Выберите “Добавить”.
- 3 Поиск дополнительного пункта назначения тем же способом, как и при поиске основного пункта назначения. (→Стр. 77)
- 4 Выберите “Добавить здесь пункт назначения” для добавления пункта назначения в маршрут.

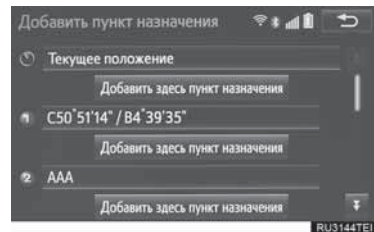

Изменение порядка пунктов назначения

Когда установлено несколько пунктов назначения, можно изменить порядок прибытия в пункты назначения.

- 1 Вызовите экран “Маршрут”. (→Стр. 95)
- 2 Выберите “Изменить пор.”.
- 3 Выберите пункт назначения и нажмите “Вверх” или “Вниз” для изменения порядка прибытия. Затем нажмите “ОК”.



Удаление пунктов назначения

- 1 Вызовите экран “Маршрут”. (→Стр. 95)
 - 2 Выберите “Удалить”.
 - 3 Выберите “Да”, когда отобразится экран подтверждения.
- Если установлено несколько пунктов назначения, на экране отображается список.

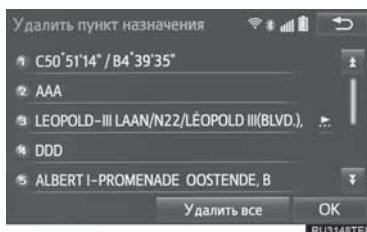

“Удалить все”: выберите для удаления всех пунктов назначения в списке.

- Если задано несколько пунктов назначения, система по необходимости пересчитает маршрут(ы) до заданного пункта (заданных пунктов) назначения.

Задание условия поиска

Можно задать условия для дороги на маршруте до пункта назначения.

- 1 Вызовите экран “Маршрут”. (→Стр. 95)
- 2 Выберите “Условие поиска”.
- 3 Выберите тип, затем выберите “ОК”.

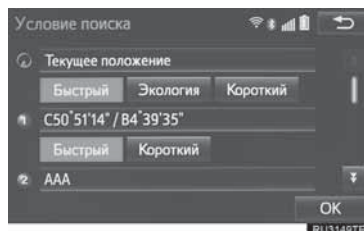

Настройка объезда

Во время ведения по маршруту можно изменить маршрут для объезда участков, на которых возникли задержки, вызванные ремонтом дороги, аварией и т.д.

- 1 Вызовите экран “Маршрут”. (→Стр. 95)
- 2 Выберите “Объезд”.
- 3 Выберите расстояние объезда.

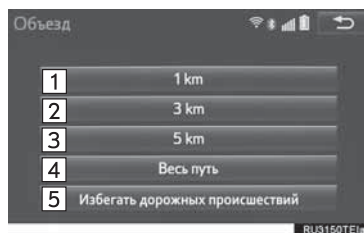

№	Функция
1	Выберите для объезда в радиусе 1 мили от текущего местоположения.
2	Выберите для объезда в радиусе 3 мили от текущего местоположения.
3	Выберите для объезда в радиусе 5 миль от текущего местоположения.
4	Выберите для объезда на всем маршруте.
5	Выберите для поиска маршрута на основе полученной информации о дорожных заторах. (→Стр. 73)

ИНФОРМАЦИЯ



- На этом рисунке показан пример объезда затора.

- 1 Этот значок указывает на затор, вызванный ремонтом дороги или аварией.
 - 2 Эти стрелки показывают маршрут объезда, предлагаемый системой.
- Когда автомобиль находится на автомагистрали, для объезда предлагаются варианты расстояния 5, 15 и 25 миль (или 5, 15 и 25 км, если единицы измерения отображаются в километрах).
 - Система не всегда может вычислить маршрут объезда в зависимости от выбранного расстояния и дорожной обстановки.

Требования к дороге

При прокладке маршрута можно выбрать различные условия, например автомагистраль, платные дороги и т.п.

- 1 Вызовите экран “Маршрут”. (→Стр. 95)
- 2 Выберите “Требования к дороге”.
- 3 Выберите требования к дороге, затем выберите “ОК”.

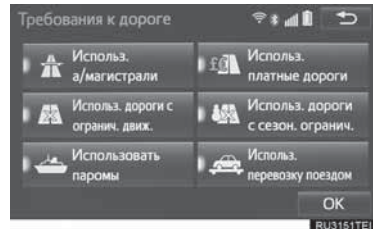

- Если задать для параметра значение включения, загорится индикатор.

Обзор маршрута

Во время ведения по маршруту можно отобразить весь маршрут от текущего местоположения до пункта назначения.

- 1 Вызовите экран “Маршрут”. (→Стр. 95)
- 2 Выберите “Обзор маршрута”.
- 3 Проверьте, что отображается вся карта маршрута.



№	Функция	Стр.
1	Отображение списка поворотов на маршруте до пункта назначения.	98
2	Изменение маршрута.	95
3	Выберите для запуска ведения по маршруту.	—

Список поворотов

Можно просмотреть список поворотов на маршруте.

- 1 Выберите “Сп-к повор.”.
- 2 Проверьте, что отображается список поворотов.

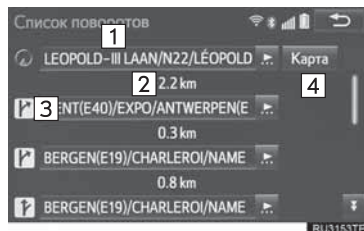

№	Информация
1	Текущее местоположение
2	Расстояние до следующего поворота
3	Направление поворота на перекрестке
4	Выберите для отображения карты выбранного пункта.

ИНФОРМАЦИЯ

- Однако в списке не отображаются названия некоторых дорог на маршруте. Если название дороги изменяется без необходимости поворота (например, улица, которая проходит через несколько городов), измененное название не отображается в списке. Названия улиц отображаются в порядке следования от начальной точки вдоль маршрута до следующего поворота.

Настройки опции “Моя память”

Точки и участки на экране карты можно зарегистрировать.

Зарегистрированные точки можно использовать на экране “Пункт назначения”. (→Стр. 77)

Зарегистрированные нежелательные участки будут учтены системой при составлении маршрута.

- 4 Выберите пункты, которые требуется настроить.

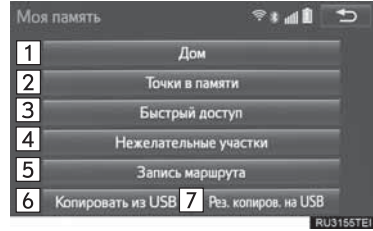

- 1 Нажмите кнопку “NAV”.

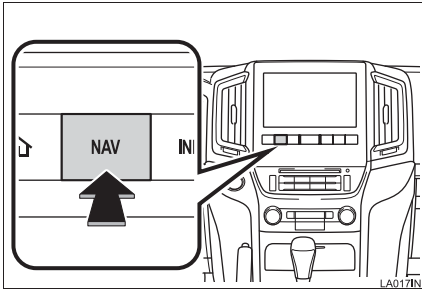

- 2 Выберите “Меню”.



- 3 Выберите “Моя память”.

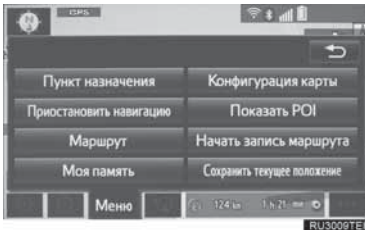

№	Функция	Стр.
1	Задание базового местоположения.	100
2	Задание точек в памяти.	102
3	Задание точек быстрого доступа.	101
4	Задание нежелательных участков.	106
5	Выберите для задания трассы маршрута.	108
6	Копирование из USB-памяти.	110
7	Резервное копирование на USB-память.	109

Задание базового местоположения

Если зарегистрировано базовое местоположение, эту информацию можно извлекать выбором пункта **“Домашний”** на экране **“Пункт назначения”**. (→Стр. 79)

- 1 Вызовите экран **“Моя память”**. (→Стр. 99)
- 2 Выберите **“Дом”**.
- 3 Выберите элемент.

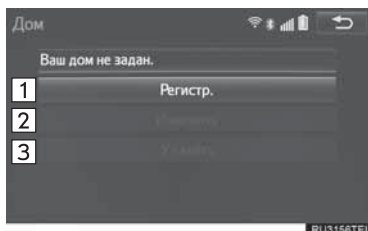

№	Функция	Стр.
1	Выберите для регистрации базового местоположения.	100
2	Выберите для изменения базового местоположения.	100
3	Выберите для удаления базового местоположения.	100

Регистрация базового местоположения

- 1 Выберите **“Регистр.”**.
- 2 Выберите элемент для поиска местоположения. (→Стр. 77)
- 3 Выберите **“ОК”** при появлении экрана изменения базового местоположения. (→Стр. 100)

Изменение базового местоположения

- 1 Выберите **“Изменить”**.
- 2 Выберите пункт, который требуется изменить.

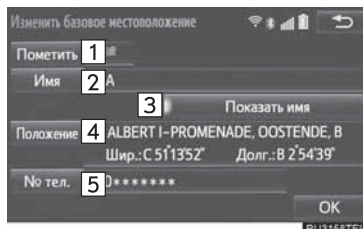

№	Функция	Стр.
1	Выберите для изменения отображаемого на экране карты значка.	103
2	Выберите для изменения названия базового местоположения.	104
3	Выберите для отображения названия базового местоположения на экране карты. Если задать для параметра значение включения, загорится индикатор.	—
4	Выберите для изменения информации о местоположении.	104
5	Выберите для изменения телефонного номера.	104

- 3 Выберите **“ОК”**.

Удаление базового местоположения

- 1 Выберите **“Удалить”**.
- 2 Выберите **“Да”**, когда отобразится экран подтверждения.

Задание точки быстрого доступа

После регистрации точки быстрого доступа эту информацию можно извлекать при помощи кнопок быстрого доступа на экране “Пункт назначения”. (→Стр. 79)

- 1 Вызовите экран “Моя память”. (→Стр. 99)
- 2 Выберите “Быстрый доступ”.
- 3 Выберите элемент.

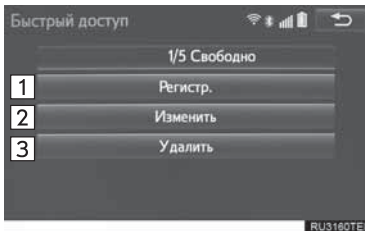

№	Функция	Стр.
1	Выберите для регистрации точки быстрого доступа.	101
2	Выберите для изменения точки быстрого доступа.	101
3	Выберите для удаления точки быстрого доступа.	102

Регистрация быстрого доступа

- 1 Выберите “Регистр.”.
- 2 Выберите элемент для поиска местоположения. (→Стр. 77)
- 3 Выберите положение для данной точки быстрого доступа.

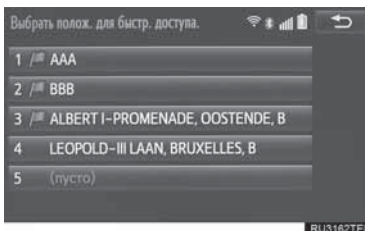

- 4 Выберите “ОК” при отображении экрана изменения точки быстрого доступа. (→Стр. 101)

ИНФОРМАЦИЯ

- В памяти можно зарегистрировать до 5 предварительно задаваемых пунктов назначения.

Изменение точки быстрого доступа

- 1 Выберите “Изменить”.
- 2 Выберите точку быстрого доступа.
- 3 Выберите пункт, который требуется изменить.

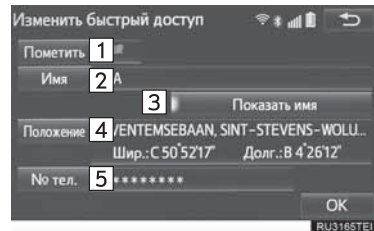

№	Функция	Стр.
1	Выберите для изменения отображаемого на экране карты значка.	103
2	Выберите для изменения названия точки быстрого доступа.	104
3	Выберите для отображения на экране карты названия точки быстрого доступа. Если задать для параметра значение включения, загорится индикатор.	—
4	Выберите для изменения информации о местоположении.	104
5	Выберите для изменения телефонного номера.	104

- 4 Выберите “ОК”.

Удаление точки быстрого доступа

- 1 Выберите “Удалить”.
- 2 Выберите удаляемые точки быстрого доступа, затем выберите “Удалить”.

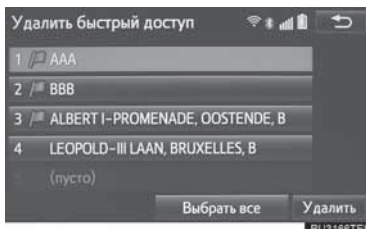

- 3 Выберите “Да”, когда отобразится экран подтверждения.

Задание точек в памяти

Точки и участки на экране карты можно зарегистрировать.

- 1 Вызовите экран “Моя память”. (→Стр. 99)
- 2 Выберите “Точки в памяти”.
- 3 Выберите элемент.

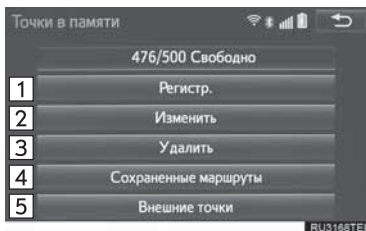

№	Функция	Стр.
1	Выберите для регистрации точек в памяти.	102
2	Выберите для изменения точек в памяти.	103
3	Выберите для удаления точек в памяти.	104
4	Выберите для изменения или удаления сохраненных маршрутов.	105
5	Выберите для регистрации внешних точек.	262

Регистрация точек в памяти

- 1 Выберите “Регистр.”.
- 2 Выберите элемент для поиска местоположения. (→Стр. 77)
- 3 Выберите “ОК” при отображении экрана изменения точек в памяти. (→Стр. 103)

ИНФОРМАЦИЯ

- В памяти можно зарегистрировать до 500 точек.
- При регистрации учреждений, которые были заданы в качестве пунктов назначения при онлайн-поиске, выберите “Назад”.

Изменение точек в памяти

Изменить можно значок, название, местоположение, телефонный номер и/или группу зарегистрированной точки в памяти.

- 1 Выберите **“Изменить”**.
- 2 Выберите точку в памяти.
- 3 Выберите пункт, который требуется изменить.

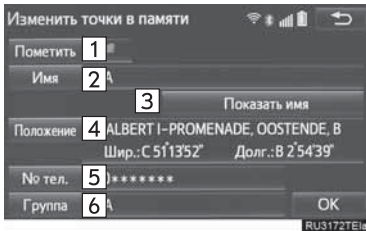

№	Функция	Стр.
1	Выберите для изменения отображаемого на экране карты значка.	103
2	Выберите для изменения названия точки в памяти.	104
3	Выберите для отображения на экране карты названия точки в памяти. Если задать для параметра значение включения, загорится индикатор.	—
4	Выберите для изменения информации о местоположении.	104
5	Выберите для изменения телефонного номера.	104
6	Выберите для регистрации группы.	104

- 4 Выберите **“ОК”**.

Изменение значка

- 1 Выберите **“Пометить”**.
- 2 Выберите требуемый значок.



- Переходите по страницам при помощи вкладок **“Стр. 1”**, **“Стр. 2”** и **“Со звуком”**.

“Со звуком”: выберите точки в памяти со звуком.

- ▶ Когда выбран параметр **“Со звуком”**

Для некоторых точек в памяти можно задать звуковой сигнал. Когда автомобиль подъезжает к местоположению точки в памяти, звучит заданный звуковой сигнал.

- 1 Выберите вкладку **“Со звуком”**.
- 2 Выберите требуемый значок звукового сигнала.

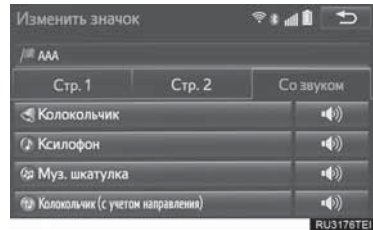

 : выберите для воспроизведения звука.

- Когда выбрано **“Колокольчик (с учетом направления)”**, выберите стрелку для настройки направления, затем выберите **“ОК”**.

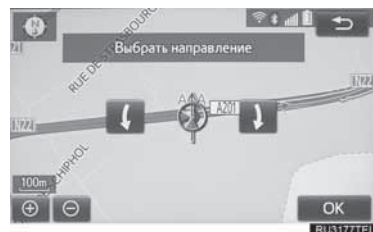

ИНФОРМАЦИЯ

- Звуковой сигнал звучит только в том случае, когда автомобиль подъезжает к этой точке в установленном направлении.

Изменение имени

- 1 Выберите **“Имя”**.
- 2 Введите имя и выберите **“ОК”**.

Изменение местоположения

- 1 Выберите **“Положение”**.
- 2 Прокрутите карту до отображения требуемого пункта (→Стр. 68) и выберите **“ОК”**.

Изменение номера телефона

- 1 Выберите **“№ тел.”**.
- 2 Введите номер и выберите **“ОК”**.

Задание группы

Можно задавать и изменять группы точек в памяти.

- 1 Выберите **“Группа”**.
- 2 Выберите группу, в которой нужно зарегистрировать точку в памяти.

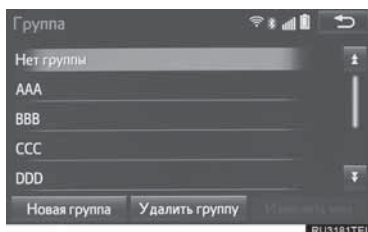

- ▶ Для регистрации новой группы

- 1 Выберите **“Новая группа”**.
 - 2 Введите имя группы и выберите **“ОК”**.
- ▶ Для изменения названия группы

- 1 Выберите группу, название которой требуется изменить.
- 2 Выберите **“Изменить имя”**.

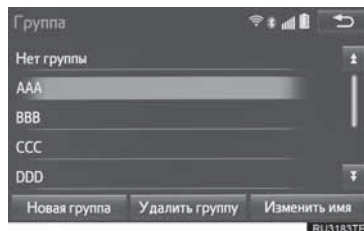

- 3 Введите имя группы и выберите **“ОК”**.
- ▶ Для удаления группы

- 1 Выберите **“Удалить группу”**.
- 2 Выберите удаляемую группу, затем выберите **“Удалить”**.
- 3 Выберите **“Да”**, когда отобразится экран подтверждения.

Удаление точек в памяти

- 1 Выберите **“Удалить”**.
- 2 Выберите удаляемую точку в памяти, затем выберите **“Удалить”**.

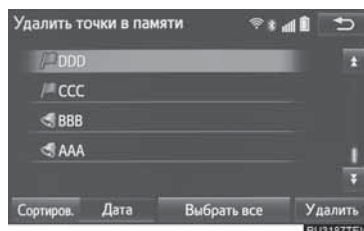

- 3 Выберите **“Да”**, когда отобразится экран подтверждения.

Изменение сохраненных маршрутов

Пункты назначения сохраненных маршрутов можно изменять и удалять. Также можно изменить порядок прибытия в пункты назначения. Импорт маршрутов из памяти: →Стр. 262

- 1 Выберите **“Сохраненные маршруты”**.
- 2 Выберите **“Изменить”**.
- 3 Выберите сохраненный маршрут.

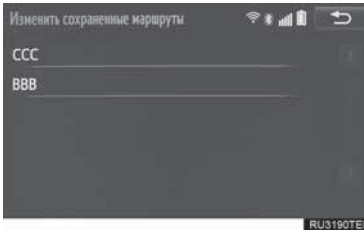

- 4 Выберите пункт, который требуется изменить.

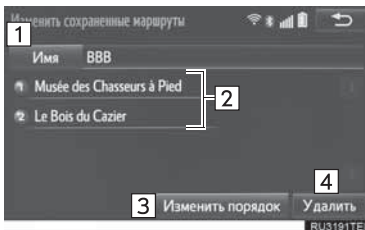

№	Функция	Стр.
1	Выберите для изменения названия маршрута.	104
2	Выберите для изменения местоположения.	104
3	Выберите для упорядочивания пунктов назначения.	105
4	Выберите для удаления предыдущих пунктов назначения.	105

Изменение порядка пунктов назначения

- 1 Выберите **“Изменить порядок”**.
- 2 Выберите пункт назначения и нажмите **“Вверх”** или **“Вниз”** для изменения порядка прибытия. Затем нажмите **“ОК”**.

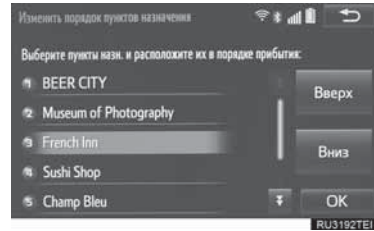

Удаление пунктов назначения

- 1 Выберите **“Удалить”**.
- 2 Выберите удаляемый пункт назначения, затем выберите **“Удалить”**.

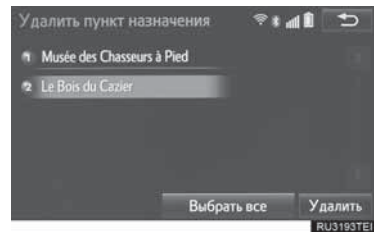

- 3 Выберите **“Да”**, когда отобразится экран подтверждения.

Удаление сохраненных маршрутов

- 1 Выберите **“Сохраненные маршруты”**.
- 2 Выберите **“Удалить”**.
- 3 Выберите удаляемый маршрут, затем выберите **“Удалить”**.

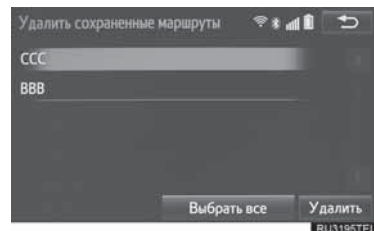

- 4 Выберите “Да”, когда отобразится экран подтверждения.

Задание нежелательного участка

Участки, которых следует избегать из-за заторов, строительных работ или по другим причинам, можно зарегистрировать в качестве нежелательных участков (“Нежелательные участки”).

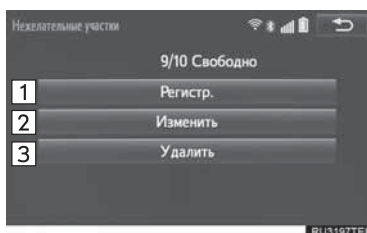

- 1 Вызовите экран “Моя память”. (→Стр. 99)
- 2 Выберите “Нежелательные участки”.
- 3 Выберите элемент.



№	Функция	Стр.
1	Выберите для регистрации нежелательных участков.	106
2	Выберите для изменения нежелательных участков.	106
3	Выберите для удаления нежелательных участков.	107

Регистрация нежелательного участка

- 1 Выберите “Регистр.”.
- 2 Выберите элемент для поиска местоположения. (→Стр. 77)
- 3 Прокрутите карту до отображения требуемого пункта (→Стр. 68) и выберите “Ввод”.

- 4 Выберите  или  для изменения размера нежелательного участка. Затем выберите “ОК”.

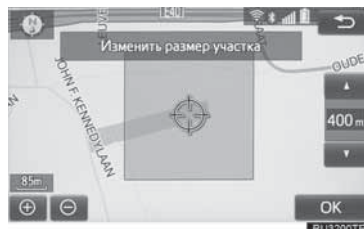

- 5 Выберите “ОК” при появлении экрана изменения нежелательного участка. (→Стр. 106)

ИНФОРМАЦИЯ

- Когда пункт назначения находится внутри нежелательного участка или когда не удается проложить маршрут в объезд нежелательного участка, может быть показан маршрут, проходящий по нежелательному участку.
- Можно зарегистрировать до 10 нежелательных точек/участков.

Изменение нежелательного участка

Название, местоположение и/или размер зарегистрированного участка можно изменять.

- 1 Выберите “Изменить”.
- 2 Выберите область.



- 3 Выберите элемент, который требуется изменить.

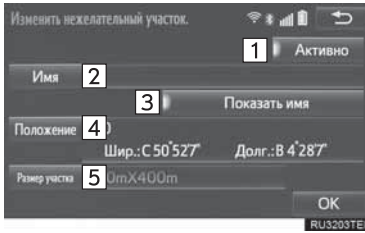

№	Функция	Стр.
1	Выберите для включения/выключения функции учета нежелательных участков при составлении маршрута. Если задать для параметра значение включения, загорится индикатор.	—
2	Выберите для изменения названия нежелательного участка.	107
3	Выберите для отображения названия нежелательного участка на экране карты. Если задать для параметра значение включения, загорится индикатор.	—
4	Выберите для изменения местоположения участка.	107
5	Выберите для изменения размера участка.	107

- 4 Выберите “ОК”.

■ Изменение имени

- 1 Выберите “Имя”.
- 2 Введите имя и выберите “ОК”.

■ Изменение местоположения

- 1 Выберите “Положение”.
- 2 Прокрутите карту до отображения требуемого пункта (→Стр. 68) и выберите “ОК”.

■ Изменение размера участка

- 1 Выберите “Размер участка”.
- 2 Выберите  или  для изменения размера нежелательного участка. Затем выберите “ОК”.

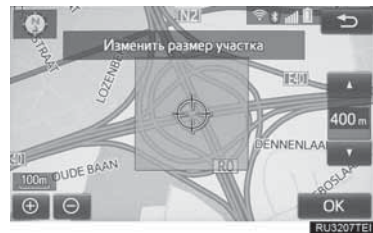

Удаление нежелательного участка

- 1 Выберите “Удалить”.
- 2 Выберите удаляемый участок, затем выберите “Удалить”.

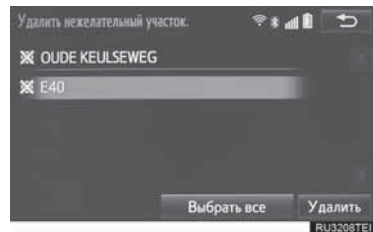

- 3 Выберите “Да”, когда отобразится экран подтверждения.

Задание трассы маршрута

Трассы маршрута (→Стр. 70) можно изменять или удалять.

- 1 Вызовите экран “Моя память”. (→Стр. 99)
- 2 Выберите “Запись маршрута”.
- 3 Выберите элемент.

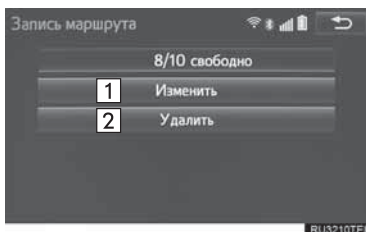

№	Функция	Стр.
1	Выберите для изменения трасс маршрутов.	108
2	Выберите для удаления трасс маршрутов.	108

Изменение трасс маршрутов

Можно изменить название трассы маршрута и проверить начальную и конечную точки.

- 1 Выберите “Изменить”.
- 2 Выберите трассу маршрута.

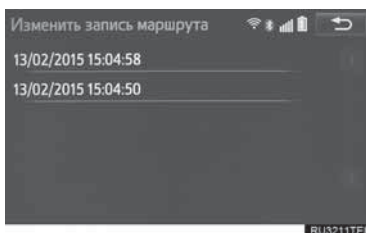

- 3 Выберите элемент.

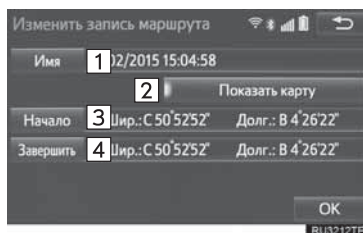

№	Функция
1	Выберите для изменения названий трасс маршрутов. (→Стр. 108)
2	Выберите для отображения зарегистрированных трасс маршрутов на экране карты. Если задать для параметра значение включения, загорится индикатор.
3	Выберите для подтверждения начальной точки на экране карты.
4	Выберите для подтверждения конечной точки на экране карты.

- 4 Выберите “ОК”.

Изменение имени

- 1 Выберите “Имя”.
- 2 Введите имя и выберите “ОК”.

Удаление трасс маршрутов

- 1 Выберите “Удалить”.
- 2 Выберите удаляемую трассу маршрута, затем выберите “Удалить”.

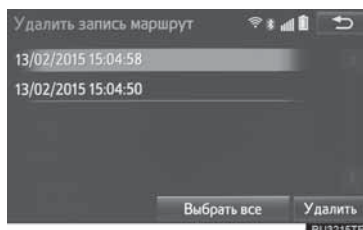

- 3 Выберите “Да”, когда отобразится экран подтверждения.

Резервное копирование на USB-память

Точки в памяти, зарегистрированные в системе навигации, можно копировать на USB-память.

Перед резервным копированием данных необходимо задать пароль. (→Стр. 110)

- Экспортирование точек в памяти может осуществляться только с целью резервного копирования, их распространение или использование в другой системе строго запрещено.

- 1 Откройте крышку и подсоедините USB-память.

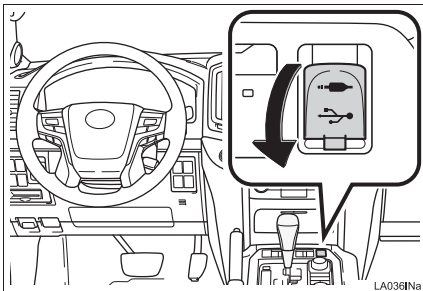

- Включите питание USB-памяти, если оно не включено.
- 2 Вызовите экран “Моя память”. (→Стр. 99)
 - 3 Выберите “Рез. копиров. на USB”.
 - 4 Выберите “Начать резервное копирование”.

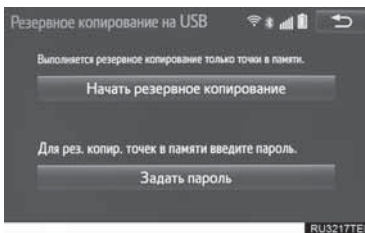

“Задать пароль”: выберите для задания пароля. (→Стр. 110)

- 5 Введите пароль и выберите “ОК”.
- 6 Проверьте отображение строки состояния процесса во время резервного копирования данных.
 - Для отмены этой функции выберите “Отмена”.
- 7 Проверьте, что по завершении операции отображается экран подтверждения.

ИНФОРМАЦИЯ

- В следующих ситуациях невозможно выполнить резервное копирование точек в памяти на USB-память:
 - Когда точка в памяти зарегистрирована при помощи функции “Почт. индекс (Великобр.)” или “Почт. индекс (Нидерланды)”
 - Когда точка в памяти зарегистрирована при помощи подключенного сервиса

Задание пароля

После задания пароля система будет его запрашивать не только во время резервного копирования данных, но и при копировании точек в памяти из USB-памяти в систему навигации.

1 Выберите “Задать пароль”.

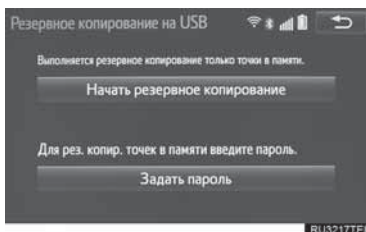

2 Введите пароль и выберите “ОК”.

3 Подтвердите пароль, введя его еще раз.

ИНФОРМАЦИЯ

- Если Вы забыли пароль:
 - Необходимо инициализировать персональные данные при помощи функции “Удалить персональные данные”. (→Стр. 55)
 - Обратитесь к дилеру Toyota.

Копирование из USB-памяти

Точки в памяти, для которых выполнялось резервное копирование, можно загрузить в систему навигации из USB-памяти.

Для использования этой функции необходимо подключить USB-память к системе. (→Стр. 109)

1 Вызовите экран “Моя память”. (→Стр. 99)

2 Выберите “Копировать из USB”.

- Если пароль был задан ранее, введите пароль. Инструкции о задании пароля: →Стр. 110
- Если в USB-памяти хранится несколько точек в памяти, выберите точки в памяти, которые следует скопировать, и выберите “Пуск”.

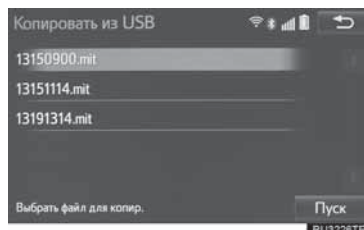

3 Проверьте отображение строки состояния процесса во время копирования данных.

- Для отмены этой функции выберите “Отмена”.

4 Проверьте, что по завершении операции отображается экран подтверждения.

ИНФОРМАЦИЯ

- Точки в памяти, находящиеся за пределами карты, зарегистрировать невозможно.
- Можно зарегистрировать не более 500 точек в памяти.
- Если в USB-памяти хранятся более 20 точек в памяти, за один раз отображаются только 20 точек.
- Если точки в памяти с одинаковым названием уже хранятся в системе навигации, система может не обновить их.

Настройки навигационной системы

- 1 Нажмите кнопку **“SETUP”**.

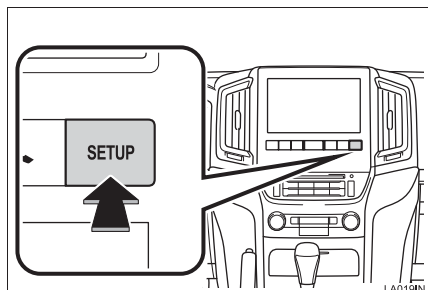

- 2 Выберите **“Навигация”**.

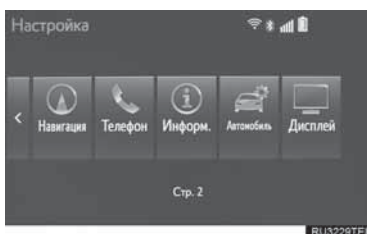

- 3 Выберите пункты, которые требуется настроить.

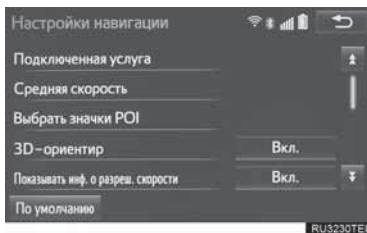

Экран настроек навигационной системы

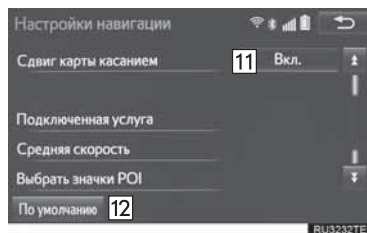
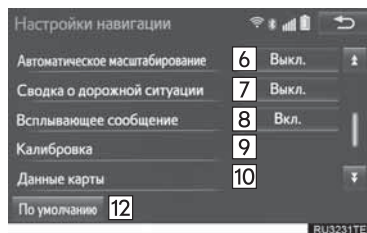
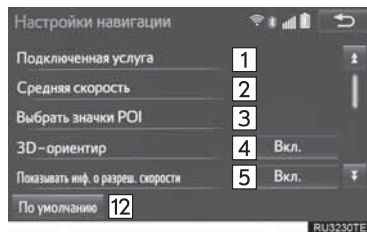

№	Функция	Стр.
1	Можно изменить деталильные настройки подключенного сервиса.	268
2	Выберите для задания средней скорости автомобиля.	112
3	Задание отображаемых значков категорий POI.	112
4	Выберите для включения/выключения отображения 3D-ориентиров.	—
5	Выберите для включения/выключения информации об ограничении скорости.	—
6	Выберите для включения/выключения автоматического масштабирования. (При приближении автомобиля к пункту подачи инструкции)	—

№	Функция	Стр.
7	Выберите для включения/выключения отображения предупреждений. (например, когда маршрут включает в себя ограничения движения или сезонные ограничения для дорог).	—
8	Выберите для включения/выключения отображения всплывающих сообщений.	—
9	Настройка вручную метки текущего местоположения. Также можно настроить ошибки вычислений, вызванные заменой шин.	113
10	Могут отображаться области покрытия и юридическая информация.	123
11	Выберите для включения/выключения функции "Сдвиг карты касанием". Если выбрано "Вкл.", операции можно выполнять при помощи перемещения и щелчков пальца. (→Стр. 67)	—
12	Выберите для сброса всех настроек.	—

Средняя скорость

Можно настроить скорость, которая используется для вычисления прогнозируемого времени движения и времени прибытия.

- 1 Вызовите экран "Настройки навигации". (→Стр. 111)
- 2 Выберите "Средняя скорость".

- 3 Выберите "<" или ">" для установки средней скорости автомобиля.

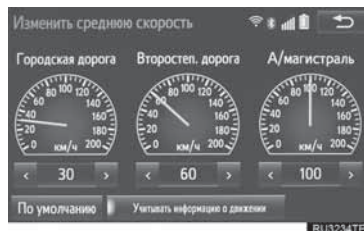

"По умолчанию": выберите для задания средней скорости.

"Учитывать информацию о движении": выберите для настройки на основании дорожной информации.

ИНФОРМАЦИЯ

- Отображаемое время движения до пункта назначения – это приблизительное время движения, которое вычисляется на основе выбранных значений скорости и фактического местоположения на маршруте.
- Время, отображаемое на экране, может значительно изменяться в зависимости от продвижения по маршруту, например в случае плотного движения или строительных работ.

Изменение категории POI (Выбор значков POI)

До 6 значков POI, используемых для выбора объектов POI на экране карты, можно выбрать в качестве избранных.

- 1 Вызовите экран "Настройки навигации". (→Стр. 111)
- 2 Выберите "Выбрать значки POI".

- 3 Выберите категорию, которую нужно изменить.

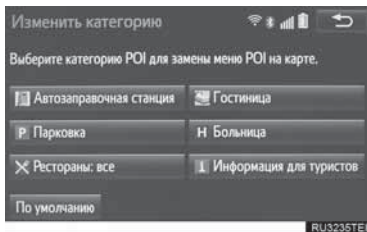

“По умолчанию”: выберите для задания категорий по умолчанию.

- 4 Выберите требуемую категорию.

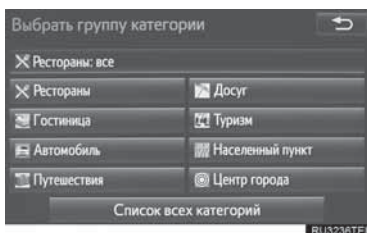

“Список всех категорий”: выберите для отображения всех категорий POI.

- 5 Выберите значок POI.

Калибровка текущего положения и замены шин

Текущее местоположение можно настроить вручную. Также можно настроить ошибки вычислений, вызванные заменой шин.

- 1 Вызовите экран “Настройки навигации”. (→Стр. 111)
- 2 Выберите “Калибровка”.

- 3 Выберите элемент.

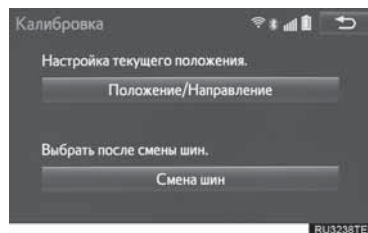

- Дополнительная информация о точности текущего местоположения: →Стр. 121

Калибровка положения/направления

Во время движения текущее местоположение автоматически корректируется по сигналам GPS. Если сигнал GPS слабый вследствие местоположения, метку текущего местоположения можно настроить вручную.

- 1 Выберите “Положение/Направление”.
- 2 Прокрутите карту до отображения требуемого пункта (→Стр. 68) и выберите “ОК”.

- 3 Выберите стрелку для настройки направления метки текущего местоположения, затем выберите **“ОК”**.



Калибровка при замене шины

При замене шин используется функция калибровки при замене шины. Эта функция позволяет настроить погрешность, вызванную разницей в длине окружности старых и новых шин.

- 1 Выберите **“Смена шин”**.
- Появляется сообщение, и автоматически запускается быстрая калибровка расстояния.

ИНФОРМАЦИЯ

- Если не выполнить эту процедуру после замены шин, метка текущего местоположения отображается неверно.

Настройки для получения дорожной информации и информации об автостоянках

Можно настроить отображение значков дорожной информации, принимаемых радиостанций с дорожной информацией, значков автостоянок и т.п.

- 1 Нажмите кнопку **“SETUP”**.

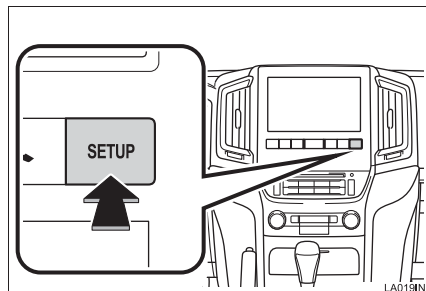

- 2 Выберите **“Информ.”**.

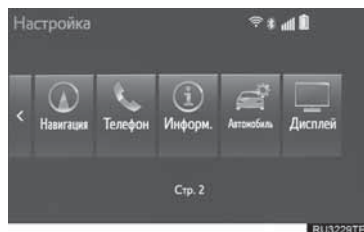

- 3 Выберите **“Дорожное движение”** или **“Парковка”**.

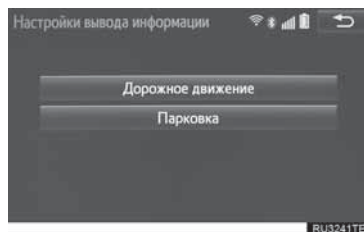

- 4 Выберите пункты, которые требуется настроить.

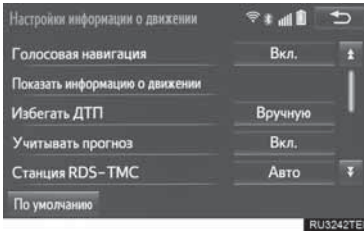

Экран настроек для получения дорожной информации и информации об автостоянках

- Экран настроек для получения дорожной информации

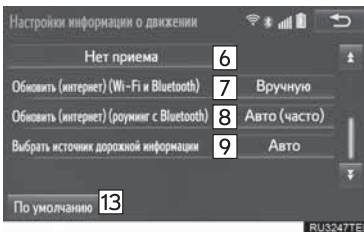

- Экран настроек для получения информации об автостоянках

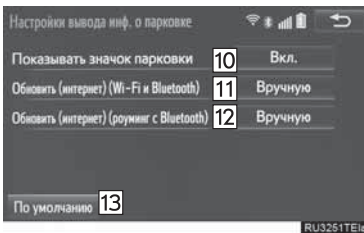

№	Функция	Стр.
1	Выберите для включения/выключения голосовых сообщений дорожной информации.	—
2	Выберите для задания отображения значка дорожной информации.	116
3	Выберите для задания автоматического/ручного управления функцией объезда транспортных происшествий.	116
4	Выберите для включения/выключения поиска маршрута объезда. (Когда прогнозируются дорожные заторы и т.п.)	—
5	Выберите для установки автоматического или ручного выбора станций, передающих дорожную информацию.	117
6	Отображается выбранная станция.	—
7	Выберите для приема дорожной информации TPEG.	117
8	Выберите для включения функции роуминга дорожной информации TPEG.	118
9	Можно задать автоматический прием информации об обстановке на дорогах или получать только информацию RDS-TMC.	118
10	Выберите для включения/выключения отображения значков автостоянки на экране карты.	—
11	Выберите для приема информации об автостоянках.	119
12	Выберите для включения функции роуминга информации об автостоянках.	120
13	Выберите для сброса всех настроек.	—

Показать информацию о дорожном движении

- 1 Вызовите экран “Настройки информации о движении”. (→Стр. 114)
- 2 Выберите “Показать информацию о движении”.
- 3 Выберите для отображения выбранных значков на экране карты.

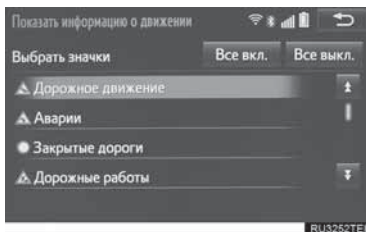

“Все вкл.”: выберите для выбора всех значков дорожной информации.

“Все выкл.”: отмена всех выбранных элементов.

- Подробнее о значках дорожной информации: →Стр. 73

Объезд дорожно-транспортных происшествий

- 1 Вызовите экран “Настройки информации о движении”. (→Стр. 114)
- 2 Выберите “Избегать ДТП”.
- 3 Выберите элемент.

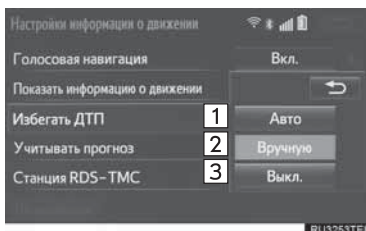

№	Функция
1	Выберите для автоматического изменения маршрута при получении дорожной информации о текущем маршруте.
2	Выберите, чтобы система запрашивала водителя об изменении маршрута при получении дорожной информации о текущем маршруте. В этом режиме отобразится экран с запросом на выполнение объезда. (→Стр. 116)
3	Выберите для запрета объезда при получении дорожной информации о текущем маршруте.

Изменение маршрута вручную

Когда навигационная система вычисляет новый маршрут, отображается следующий экран.

- 1 Выберите элемент.

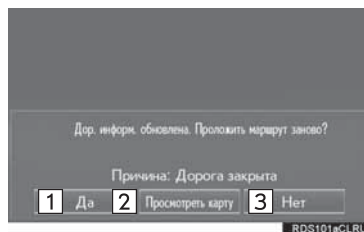

№	Функция
1	Выберите для запуска ведения по новому маршруту.
2	Выберите для подтверждения нового маршрута и текущего маршрута на экране карты. Можно выбрать “Новый маршрут” или “Старый маршрут”.
3	Выберите для продолжения ведения по текущему маршруту.

Станция RDS-TMC

Если выбран параметр **“Вручную”**, необходимо сначала выполнить поиск станции дорожной информации, прежде чем ее запомнить.

- 1 Вызовите экран “Настройки информации о движении”. (→Стр. 114)
- 2 Выберите **“Станция RDS-TMC”**.
- 3 Выберите **“Вручную”**.

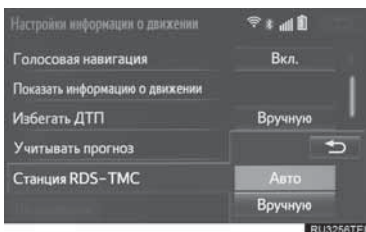

- Отображается список дорожных станций и стран, в которых они могут приниматься.
- 4 Выберите требуемую станцию.

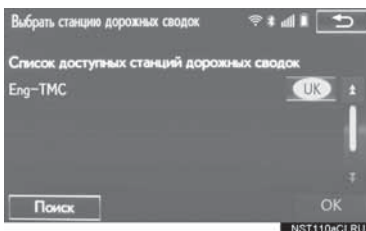

“Поиск”: выберите для повторного поиска станции дорожной информации.

Задание частоты обновления дорожной информации TPEG

Дорожная информация TPEG может приниматься через устройство Wi-Fi® или Bluetooth®. Можно настроить обновление этой информации автоматически или вручную.

- 1 Вызовите экран “Настройки информации о движении”. (→Стр. 114)
- 2 Выберите **“Обновить (интернет) (Wi-Fi*1 и Bluetooth*2)”**.

*1: Wi-Fi® является зарегистрированным товарным знаком альянса Wi-Fi Alliance®.

*2: Название Bluetooth® и логотипы Bluetooth® являются товарными знаками корпорации Bluetooth SIG, Inc.

- 3 Выберите элемент.

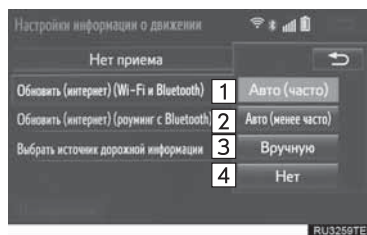

№	Функция
1	Выберите для более частого автоматического обновления.
2	Выберите для менее частого автоматического обновления.
3	Выберите для обновления вручную. (→Стр. 118)
4	Выберите для отмены приема дорожной информации TPEG через устройство Wi-Fi® или Bluetooth®.

■ Обновление информации вручную

Дорожную информацию и информацию об автостоянках можно обновлять на экране карты.

- 1 Выберите кнопку обновления вручную.
- 2 Выберите элемент.



№	Функция
1	Выберите для обновления информации о дорожном движении.
2	Выберите для обновления информации об автостоянках.
3	Выберите для обновления вручную дорожной информации и информации об автостоянках.

■ Включение роуминга дорожной информации TPEG

Функцию роуминга дорожной информации TPEG, принимаемой через устройство Bluetooth®, можно включить для ситуаций роуминга (при нахождении за географической зоной покрытия провайдера мобильной связи). Можно настроить обновление этой информации автоматически или вручную.

- 1 Вызовите экран “Настройки информации о движении”. (→Стр. 114)
- 2 Выберите “Обновить (интернет) (роуминг с Bluetooth*)”.

*: Название Bluetooth® и логотипы Bluetooth® являются товарными знаками корпорации Bluetooth SIG, Inc.

- 3 Выберите элемент.

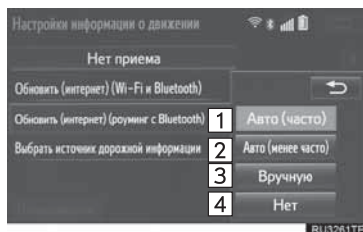

№	Функция
1	Выберите для более частого автоматического обновления.
2	Выберите для менее частого автоматического обновления.
3	Выберите для обновления вручную. (→Стр. 118)
4	Выберите для отмены дорожной информации TPEG через устройство Bluetooth®.

■ Выбор источника дорожной информации

Можно задать автоматический прием информации об обстановке на дорогах или получать только информацию RDS-TMC.

- 1 Вызовите экран “Настройки информации о движении”. (→Стр. 114)
- 2 Выберите “Выбрать источник дорожной информации”.

3 Выберите элемент.

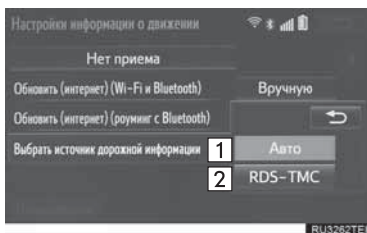

№	Функция
1	Выберите для автоматического выбора источника дорожной информации. Когда доступны и RDS-TMC, и TPEG, автоматически выбирается дорожная информация TPEG.
2	Выберите для приема только дорожной информации RDS-TMC.

Задание частоты обновления информации об автостоянках

Информация об автостоянках может приниматься через устройство Wi-Fi® или Bluetooth®. Можно настроить обновление этой информации автоматически или вручную.

- 1 Вызовите экран “Настройки вывода инф. о парковке”. (→Стр. 114)
- 2 Выберите “Обновить (интернет) (Wi-Fi*1 и Bluetooth*2)”.

3 Выберите элемент.

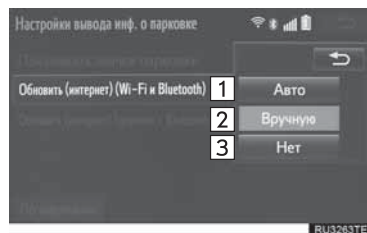

№	Функция
1	Выберите для автоматического обновления.
2	Выберите для обновления вручную. (→Стр. 118)
3	Выберите для отмены приема информации об автостоянках через устройство Wi-Fi® или Bluetooth®.

*1: Wi-Fi® является зарегистрированным товарным знаком альянса Wi-Fi Alliance®.

*2: Название Bluetooth® и логотипы Bluetooth® являются товарными знаками корпорации Bluetooth SIG, Inc.

Включение роуминга информации об автостоянках

Функцию роуминга информации об автостоянках, принимаемой через устройство Bluetooth®, можно включить для ситуаций роуминга (при нахождении за географической зоной покрытия провайдера мобильной связи). Можно настроить обновление этой информации автоматически или вручную.

- 1 Вызовите экран “Настройки вывода инф. о парковке”. (→Стр. 114)
- 2 Выберите “Обновить (интернет) (роуминг с Bluetooth*)”.

*: Название Bluetooth® и логотипы Bluetooth® являются товарными знаками корпорации Bluetooth SIG, Inc.

3 Выберите элемент.

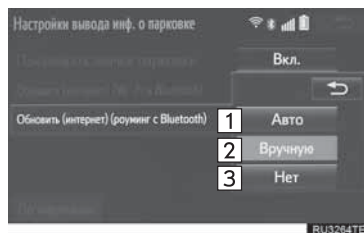

№	Функция
1	Выберите для автоматического обновления.
2	Выберите для обновления вручную. (→Стр. 118)
3	Выберите для отмены приема информации об автостоянках через устройство Bluetooth®.

GPS (глобальная система позиционирования)

Ограничения навигационной системы

Данная система навигации вычисляет текущее местоположение с использованием спутниковых сигналов, различных сигналов автомобиля, данных карты и т.д. Однако точность отображаемого местоположения зависит от положения спутников, конфигурации дороги, положения автомобиля и других обстоятельств.

Система глобального позиционирования (GPS), разработанная и управляемая Министерством обороны США обычно обеспечивает точное текущее местоположение при использовании 4 или более спутников, а в некоторых случаях – при использовании 3 спутников. Система GPS содержит определенный уровень погрешности. Хотя навигационная система в большинстве случаев позволяет компенсировать эти погрешности, случайные ошибки позиционирования могут достигать 100 м и должны учитываться. Обычно ошибки позиционирования исправляются в течение нескольких секунд.



Когда автомобиль получает сигналы от спутников, в левом верхнем углу экрана отображается значок "GPS".

Прохождению сигнала GPS могут мешать физические препятствия, приводящие к неточному отображению местоположения автомобиля на экране карты. Туннели, высокие здания, грузовики и даже предметы, лежащие на панели приборов, могут препятствовать прохождению сигналов GPS. Спутники GPS могут не передавать сигналы во время ремонта или усовершенствования. Даже в том случае, когда навигационная система принимает ясные сигналы GPS, местоположение автомобиля может отображаться неточно, в некоторых случаях могут подаваться неправильные навигационные инструкции.



УВЕДОМЛЕНИЕ

- Тонирование стекол может препятствовать прохождению сигналов GPS. Большинство материалов для тонирования стекол содержит металлы, которые препятствуют прохождению сигналов GPS к антенне, расположенной на панели приборов. Рекомендуется отказаться от тонирования стекол в автомобилях, оснащенных навигационной системой.

- Точное текущее местоположение может не отображаться в следующих случаях:
 - При движении по дороге с крутым поворотом в форме Y.
 - При движении по извилистой дороге.
 - При движении по скользкой дороге, например по песку, гравию, снегу и т.д.
 - При движении по длинной прямой дороге.
 - Когда автомагистраль и улица с покрытием расположены параллельно.
 - После движения на пароме или автобусе.
 - Когда выполняется поиск длинного маршрута при движении на высокой скорости.
 - При движении без выполнения калибровки текущего местоположения.
 - После многократного движения вперед и назад или поворота на поворотном столе автостоянки.
 - При выезде с крытой стоянки или из гаража.
 - При установке багажника на крыше.
 - При движении с установленными цепями противоскольжения.
 - При движении с изношенными шинами.
 - После замены одной или нескольких шин.
 - При использовании шин, размер которых отличается от спецификаций изготовителя.
 - При неправильном давлении в любой из четырех шин.
- Если автомобиль не может принимать сигналы GPS, текущее местоположение можно настроить вручную. (→Стр. 113)
- В следующих случаях могут подаваться неправильные инструкции по маршруту:
 - При повороте на перекресток с выездом за пределы маршрута.
 - Если установлено несколько пунктов назначения и один из них пропущен, автоматический пересчет маршрута приведет к направлению в пункт назначения предыдущего маршрута.
 - При повороте на перекрестке, для которого отсутствует указание по маршруту.
 - При пересечении перекрестка, для которого отсутствует указание по маршруту.
 - Во время автоматического пересчета маршрута указания по маршруту могут быть недоступны для следующего поворота направо или налево.
 - При движении на высокой скорости автоматический пересчет маршрута может занимать много времени. При автоматическом пересчете маршрута может отображаться объездной маршрут.
 - После автоматического пересчета маршрут может измениться.
 - Может предлагаться ненужный разворот.
 - Если местоположение имеет несколько наименований и система предлагает одно из них или несколько.
 - Когда маршрут невозможно найти.
 - Если маршрут к пункту назначения содержит грунтовые дороги, дороги без покрытия или узкие улицы, указание по маршруту может не отображаться.
 - Пункт назначения может отображаться на противоположной стороне улицы.
 - Когда часть маршрута содержит временные ограничения на движение автомобилей: по сезонам, по времени суток или по другим причинам.
 - Данные карты, сохраненные в навигационной системе, могут быть неполны или могут быть не новейшей версии.

- После замены шины: →Стр. 114

ИНФОРМАЦИЯ

- В данной навигационной системе используются данные о вращении колес и предполагается, что в автомобиле используются шины, соответствующие спецификациям изготовителя. При установке шин, размер которых отличается от исходных, местоположение автомобиля может отображаться неточно. Давление в шинах также влияет на диаметр колес, поэтому проверяйте давление во всех 4 шинах.

Версия базы данных карты и область покрытия

Информация на карте

Могут отображаться области покрытия и юридическая информация.

- 1 Нажмите кнопку **“SETUP”**.

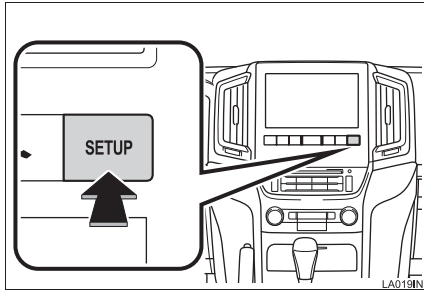

- 2 Выберите **“Навигация”**.

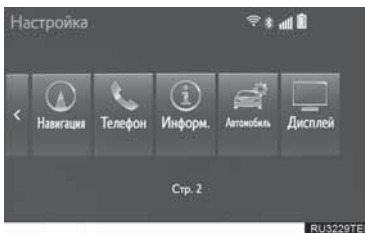

- 3 Выберите **“Данные карты”**.

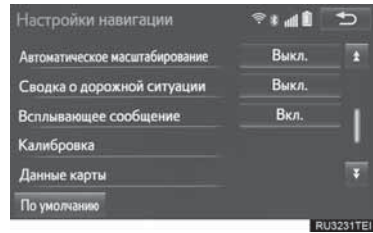

- 4 Проверьте, что отображается экран данных карты.

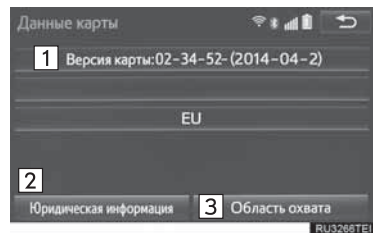

№	Функция
1	Версия карты
2	Выберите для отображения юридической информации.
3	Выберите для отображения области покрытия карты.

ИНФОРМАЦИЯ

- Обновление данных карты возможно на платной основе. За дополнительной информацией обратитесь к дилеру Toyota.

О данных карты

Данные карты для навигационной системы содержатся на SD-карте, которая вставляется в слот для SD-карт, расположенный внизу панели управления аудио.

Не извлекайте SD-карту, т.к. это может привести к деактивации навигационной системы.

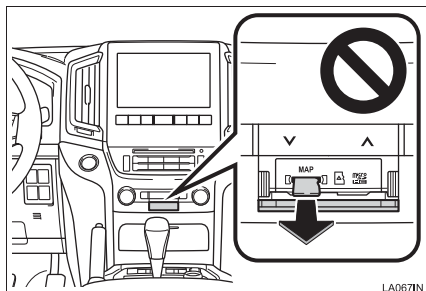

ПРЕДУПРЕЖДЕНИЕ

- Не позволяйте детям трогать SD-карту. Если карту случайно проглотить, она может застрять в горле, что может привести к серьезной травме или смертельному исходу.



УВЕДОМЛЕНИЕ

- Не редактируйте и не удаляйте картографические данные на SD-карте, поскольку это может привести к деактивации навигационной системы.

ИНФОРМАЦИЯ



- Логотип microSDHC является товарным знаком компании SD-3C, LLC.

1. Основная операция

Краткий справочник	128
Основные принципы	129
Включение и выключение системы	129
Переключение источника звука	130
Прорезь для загрузки дисков	130
Порт USB/AUX.....	131
Настройки звука	132
Настройка экрана аудио.....	133
Система голосового управления....	134

2. Работа с радиоприемником

AM/FM/DAB-радиоприемник	135
Обзор	135
Предустановка станции.....	136
Ручная настройка.....	136
RDS (Радиоинформационная система).....	138
Операция сдвига во времени (DAB).....	138

3. Использование носителей информации

CD	139
Обзор	139
Воспроизведение аудио-CD.....	140
Воспроизведение дисков MP3/WMA/AAC	141
DVD	142
Обзор	142
Настройки DVD.....	143
Управление настройкой с задних сидений	145
USB-память.....	145
Обзор	145
Аудио, хранящееся в USB-памяти	147
Видео, хранящееся в USB-памяти	148
Фотографии, хранящиеся в USB-памяти	148
iPod.....	150
Обзор	150
Аудио, хранящееся на iPod.....	152
Видео, хранящееся на iPod.....	153
Аудио Bluetooth®	153
Обзор	153
Подключение устройства Bluetooth®	156
Прослушивание аудио Bluetooth®	156
AUX.....	157
Обзор	157
Видеомагнитофон	158
Обзор	158
Опции видеомагнитофона.....	159

Аудио-/визуальная система

4

4. Управление развлекательной системой для пассажиров задних сидений

Функции развлекательной системы для пассажиров задних сидений	160
Дисплей	161
Пульт управления развлекательной системой для пассажиров задних сидений	162
Гнезда наушников	163
Наушники	163
Экран предупреждения	164
Включение/выключение заднего дисплея	164
Смена используемого дисплея	164
Включение/выключение дисплея	164
Смена источника	164
Переключение звука на громкоговорители	165
Управление с передних сидений	166
Использование радиоприемника	167
Воспроизведение компакт-дисков в формате аудио-CD/CD-TEXT	168
Воспроизведение дисков MP3/WMA/AAC	169
Воспроизведение DVD-дисков с видео	169
Воспроизведение с USB-памяти	174
Воспроизведение с iPod	176

Воспроизведение аудио Bluetooth®	178
Использование внешних устройств	178
Настройки развлекательной системы для пассажиров задних сидений	180
В случае неисправности развлекательной системы для пассажиров задних сидений	182

5. Органы дистанционного управления аудио-/визуальной системы

Переключатели на рулевом колесе	183
---------------------------------------	-----

6. Настройка

Настройки аудиосистемы	185
Экран настройки звука	185

7. Советы по работе с аудио-/визуальной системой

Информация по работе	191
Радиоприем	191
DVD-плеер и диск	193
iPod	198
Информация о файлах	199
Термины	202
Сообщения об ошибках	204

Краткий справочник

Такие операции, как выбор настроенной станции или регулировка баланса звука, выполняются на экране.

Для вызова экрана управления аудио-/визуальной системой нажмите на панели кнопку “AUDIO”.

■ Экран управления

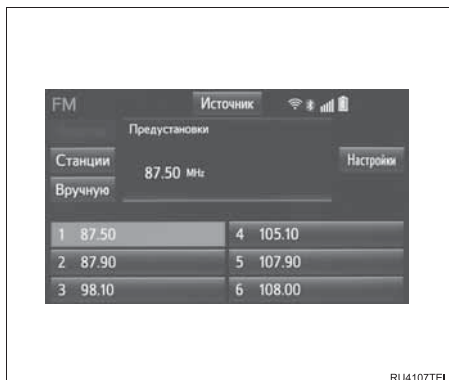

RUJ4107TEI

■ Панель управления

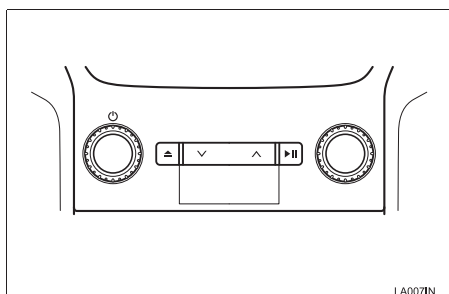

LA007IN

Функция	Стр.
Использование радиоприемника	135
Воспроизведение аудио-CD и дисков с файлами MP3/WMA/AAC	139
Воспроизведение DVD-диска	142
Воспроизведение из USB-памяти	145
Воспроизведение из iPod	150
Воспроизведение из устройства Bluetooth®	153
Использование порта AUX	157
Воспроизведение при помощи видеомagneтфона	158
Использование развлекательной системы для пассажиров на задних сиденьях*	160
Использование кнопок управления аудиосистемой на рулевом колесе	183
Параметры аудиосистемы	185

ИНФОРМАЦИЯ

- Приведенный рисунок относится к автомобилю с левым рулем.
- Для автомобилей с правым рулем расположение и форма кнопок несколько отличаются.
- Кроме того, вид дисплея и расположение кнопок зависят от типа системы.

*: При наличии

Основные принципы

В данном разделе описываются некоторые основные функции аудио-/визуальной системы. Некоторая информация может не относиться к Вашей системе.

Аудио-/визуальная система работает, когда переключатель находится в режиме ACCESSORY или IGNITION ON.



УВЕДОМЛЕНИЕ

- Чтобы предотвратить разрядку аккумуляторной батареи при неработающем двигателе, не оставляйте аудио-/визуальную систему включенной дольше, чем это необходимо.

Включение и выключение системы

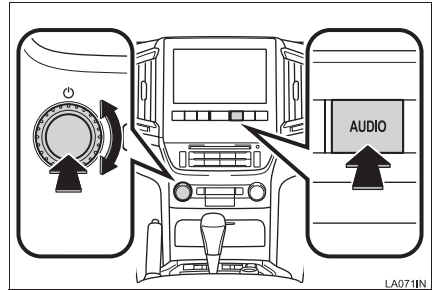

Регулятор питания/громкости: нажмите на этот регулятор для включения или выключения аудио-/визуальной системы. При включении система устанавливается в режим, в котором она находилась перед выключением. Для регулировки громкости поверните этот регулятор.

Кнопка **“AUDIO”**: нажмите эту кнопку, чтобы вызвать кнопки экрана для управления аудио-/визуальной системой.

- Можно выбрать функцию, которая делает возможным автоматический возврат к предыдущему экрану из экрана аудио-/визуальной системы. (→Стр. 51)

Переключение источника звука

- 1 Нажмите кнопку **“AUDIO”**.

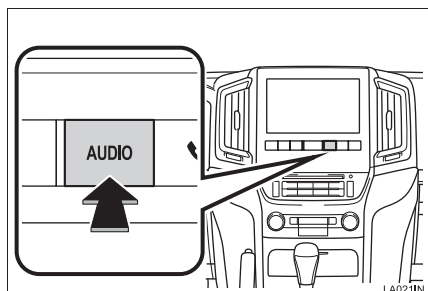

- 2 Выберите **“Источник”** на экране управления аудио или нажмите кнопку **“AUDIO”**.

- 3 Выберите источник.

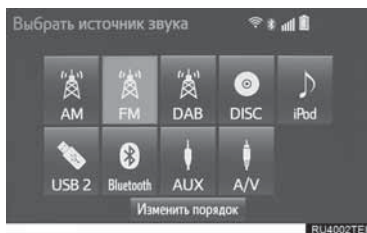

ИНФОРМАЦИЯ

- Затемненные кнопки экрана не работают.

Изменение порядка источников звука

- 1 Выберите **“Источник”**.

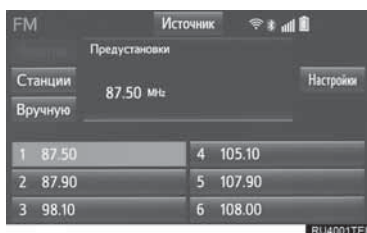

- 2 Выберите **“Изменить порядок”**.

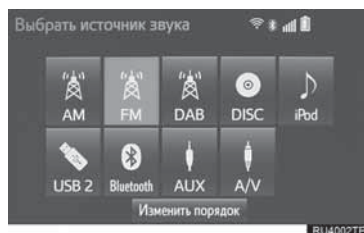

- 3 Выберите источник звука, затем выберите **“<<”** или **“>>”** для изменения порядка.

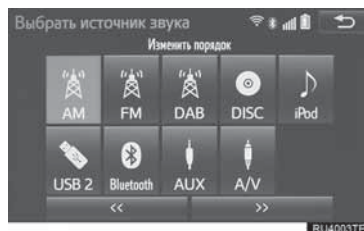

Прорезь для загрузки дисков

Установка диска

- 1 Вставьте диск в прорезь для загрузки дисков.

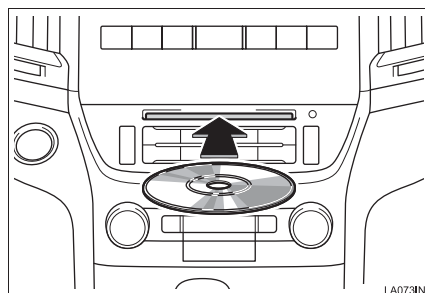

- После установки диска производится его автоматическая загрузка.

Извлечение диска

- 1 Нажмите кнопку “▲” и извлеките диск.

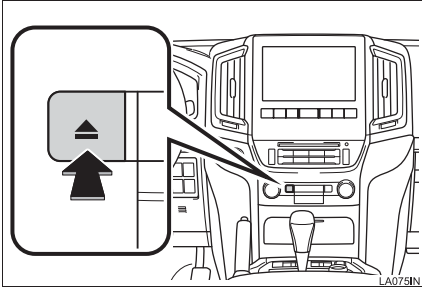

УВЕДОМЛЕНИЕ

- Запрещается разбирать или смазывать какие-либо части DVD-плеера. В прорезь для загрузки дисков можно вставлять только диски.

ИНФОРМАЦИЯ

- Плеер предназначен только для дисков диаметром 12 см.
- При загрузке диска аккуратно устанавливайте его этикеткой вверх.

Порт USB/AUX

- 1 Откройте крышку и подсоедините устройство.

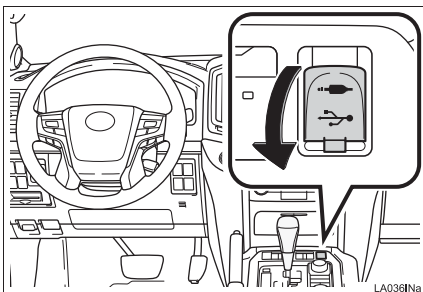

- Включите питание устройства, если оно не включено.

ИНФОРМАЦИЯ

- Если вставлен USB-хаб (разветвитель), можно подключить одновременно два устройства.
- Даже если USB-хаб (разветвитель) предусматривает подключение более чем двух USB-устройств, будут распознаны только первые два.

Использование 4-контактного AUX-кабеля

Для просмотра видео на iPod или на видеомagneтофоне требуется 4-контактный AUX-кабель для подключения портативного аудиоустройства.

При подключении портативного аудиоустройства к AUX-порту используйте 4-контактный AUX-кабель с вилкой, полностью совпадающей с приведенной на рисунке.

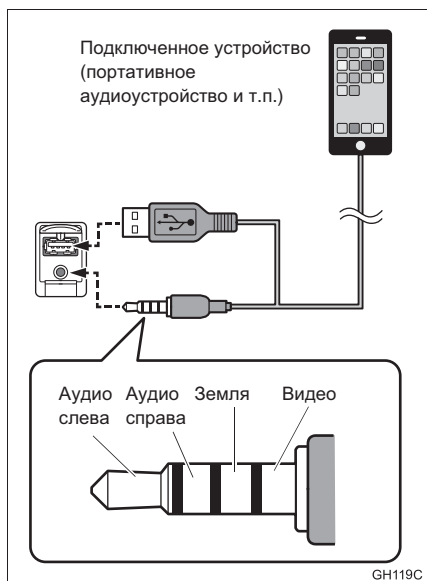

- При использовании видео на iPod требуются 4-контактный AUX-кабель и USB-коннектор. Подключите вилку и коннектор к портам AUX и USB.

ИНФОРМАЦИЯ

- При использовании 4-контактного AUX-кабеля другой конструкции аудио- и/или видеосигналы могут выводиться некорректно.

Настройки звука

Управление DSP

- 1 Выберите **“Настройки звука”** на экране **“Настройки аудио”**. (→Стр. 185)
- 2 Выберите вкладку **“DSP”**.

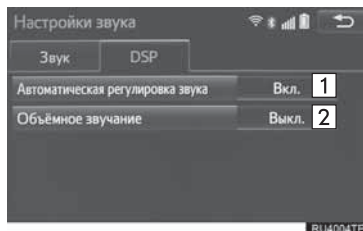

№	Функция
1	Система настраивается на оптимальную громкость и качество в соответствии со скоростью автомобиля с целью компенсации возросшего уровня шума от автомобиля.
2	Эта функция может создать эффект присутствия.

- 3 Выберите пункты, которые требуется настроить.

Тембр и баланс

Тон:

Восприятие звука аудиопрограммы в значительной степени определяется соотношением уровней высоких, средних и низких частот. На практике различные виды музыкальных и речевых программ звучат лучше при различных уровнях высоких, средних и низких частот.

Баланс:

Также очень важен хороший баланс левого и правого стереоканалов и соотношение уровней громкости передних и задних динамиков.

Помните, что при прослушивании стереофонической записи или радиопередачи изменение баланса правого и левого каналов увеличивает громкость с одной стороны и ослабляет с другой.

- 1 Выберите вкладку “Звук”.



- 2 Выберите требуемую кнопку экрана.

№	Функция
1	Выберите “+” или “-” для регулировки высоких частот.
2	Выберите “+” или “-” для регулировки средних частот.
3	Выберите “+” или “-” для регулировки низких частот.
4	Регулировка звукового баланса между передними и задними динамиками.
5	Регулировка звукового баланса между левым и правым динамиками.

Настройка экрана аудио

Настройки размера экрана

Размер экрана можно выбирать для каждого типа носителя информации.

- Видео DVD/видео iPod/видеомагнитофон

- 1 Выберите “Опции” на экране управления.
- 2 Выберите “Широкий” на экране опций.
- 3 Выберите пункт, который требуется настроить.

- Видео, хранящееся в USB-памяти

- 1 Выберите “Опции” на экране управления.
- 2 Выберите “Формат экрана” на экране опций.

- 3 Выберите пункт, который требуется настроить.



№	Функция
1	Выберите для отображения экрана 4:3 с черными полосами по боковым сторонам.
2	Выберите для увеличения в вертикальном и горизонтальном направлениях до полного экрана.
3	Выберите для пропорционального увеличения изображения в вертикальном и горизонтальном направлениях.

Настройка контрастности, яркости, цвета и тона

Можно настроить яркость, контрастность, цвет и тон экрана.

► Видео DVD/видео USB/видео iPod/ видеомagneтофон

- 1 Выберите “Опции” на экране управления.
- 2 Выберите “Дисплей” на экране опций.
- 3 Выберите пункт, который требуется настроить.



Кнопка экрана	Функция
“Цвет” “R”	Усиливает красный цвет на экране.
“Цвет” “G”	Усиливает зеленый цвет на экране.
“Тон” “+”	Увеличивает насыщенность изображения на экране.
“Тон” “-”	Уменьшает насыщенность изображения на экране.
“Контрастность” “+”	Увеличивает контрастность экрана.
“Контрастность” “-”	Уменьшает контрастность экрана.
“Яркость” “+”	Увеличивает яркость экрана.
“Яркость” “-”	Уменьшает яркость экрана.

ИНФОРМАЦИЯ

- Для некоторых источников аудио могут быть доступны не все функции.

Система голосового управления

- 1 Нажмите этот переключатель для включения системы голосового управления.

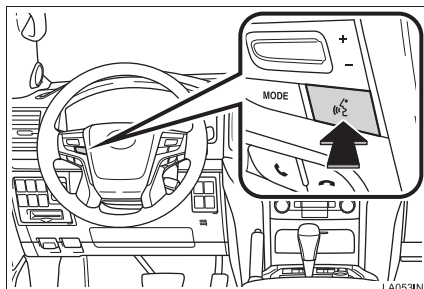

- Можно использовать систему голосового управления и список ее команд. (→Стр. 206)

AM/FM/DAB*-радиоприемник

Обзор

Экран управления радиоприемником можно вызвать следующими способами: Нажмите кнопку **“AUDIO”** для отображения экрана управления аудиосистемой.

Выберите **“Источник”**, затем **“AM”** **“FM”** или **“DAB”** для изменения радиорежима.

Экран управления

▶ AM/FM

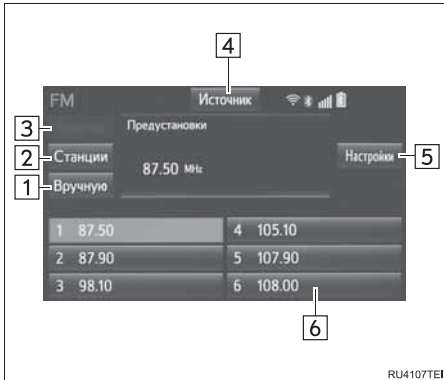

▶ DAB*

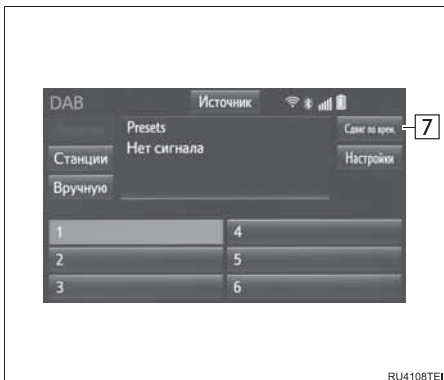

Панель управления

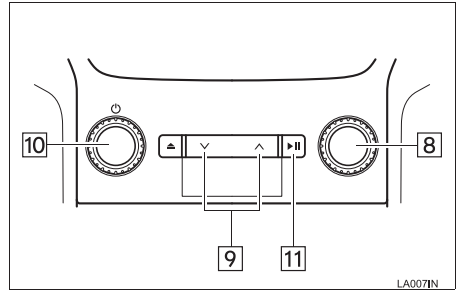

№	Функция
1	Выберите для отображения экрана ручной настройки.
2	Выберите для отображения экрана со списком станций.
3	Выберите для отображения экрана предустановленной станции.
4	Выберите для отображения экрана выбора источника звука.
5	Выберите для отображения экрана настройки аудио.
6	Выберите для настройки на предустановленные станции/ансамбли.
7	Выберите для отображения экрана сдвига во времени.
8	<p>Регулятор настройки/выбора:</p> <ul style="list-style-type: none"> • Экран “Предустановки”: поверните для выбора предустановленных станций/ансамблей. • Экран “Станции”: Поверните для перемещения вверх/вниз по списку. • Экран ручной настройки: поверните для пошагового перехода вверх/вниз по значениям частоты или для изменения сервисов. • Экран “Сдвиг по времени DAB”: поверните для быстрого перехода вперед/назад.

*: При наличии

№	Функция
9	<ul style="list-style-type: none"> Нажмите для перемещения вверх/вниз по списку предустановленных станций/ансамблей. Нажмите для перемещения вверх/вниз по списку станций. Нажмите и удерживайте более 0,8 секунд для непрерывного поиска вверх/вниз по диапазону доступных станций/ансамблей во время нажатия кнопки.
10	<p>Регулятор питания/громкости:</p> <ul style="list-style-type: none"> Поверните для настройки громкости. Нажмите для включения или выключения аудиосистемы. Нажмите и удерживайте для перезапуска аудиосистемы.
11	Нажмите для включения/отключения звука.

ИНФОРМАЦИЯ

- При настройке на стереофоническую передачу радиоприемник автоматически переходит в режим стереофонического приема.
- При ослаблении сигнала радиоприемник уменьшает разделение каналов для предотвращения возникновения шумов. При очень слабом сигнале радиоприемник переключается со стереофонического приема на монофонический.

Предустановка станции

Можно зарегистрировать до 6 предустановленных станций.

- 1 Настройте приемник на требуемую станцию.
- 2 Выберите одну из кнопок экрана (1-6) и удерживайте ее нажатой до подачи звукового сигнала.

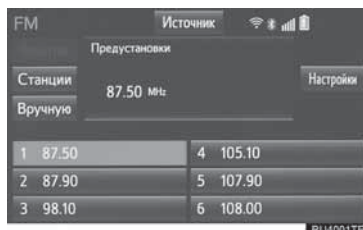

- Частота станции отображается на кнопке экрана.
- Для изменения предустановленной станции выполните ту же процедуру.

Ручная настройка

► AM/FM

- 1 Выберите «Вручную».

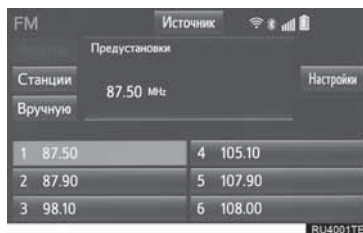

- 2 Настройте приемник на требуемую станцию.

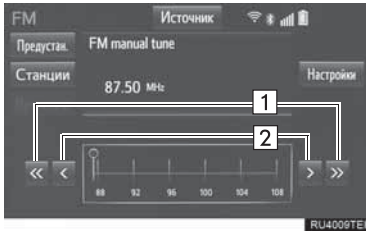

№	Функция
1	Выберите для поиска вверх/вниз по станциям.
2	Выберите для пошагового перехода вверх/вниз по значениям частоты.

► DAB*

- 1 Выберите “Вручную”.

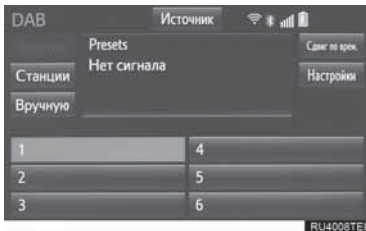

- 2 Настройтесь на требуемый ансамбль или сервис.

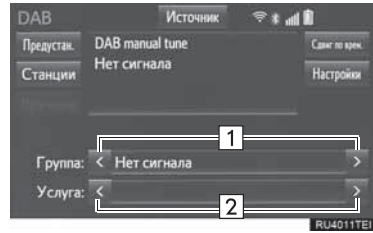

№	Функция
1	Выберите для задания ансамбля.
2	Выберите для задания сервиса.

*: При наличии

RDS (Радиоинформационная система)

В зависимости от доступности RDS-инфраструктуры, функция может работать неправильно.

Функция AF (альтернативная частота)

Если условия текущего приема ухудшаются, автоматически выбирается станция с хорошим приемом.

Функция TA (Дорожная информация)

Приемник автоматически выполняет поиск станции, которая регулярно передает информацию об обстановке на дорогах, и включает эту станцию, когда начинается вещание дорожной информации.

- 1 Когда радиоприемник находит TP-станцию, на экране отображается всплывающее сообщение.
- 2 Выберите “Продолжить”.

ИНФОРМАЦИЯ

- Если для функции TA задано значение “Вкл.” (→Стр. 186), радиоприемник начинает поиск станции TP.
- По окончании программы восстанавливается предыдущий режим.

Функция громкости объявления дорожной информации

Уровень громкости при приеме дорожной информации запоминается.

Операция сдвига во времени (DAB)*

Сервис, который вы слушаете в текущий момент, можно прослушать повторно в любое время.

- 1 Выберите “Сдвиг по врем.”.

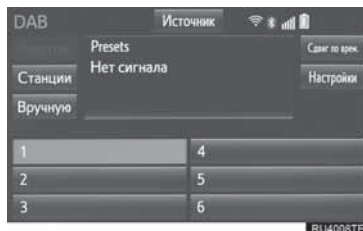

- 2 Выберите “<<” или “>>”, чтобы перейти на 10 секунд вперед/назад. Выберите и удерживайте “<<” или “>>” для быстрого перехода вперед/назад.

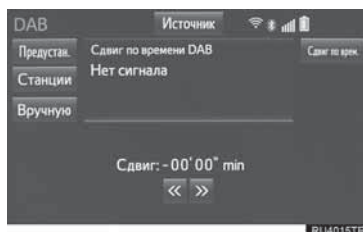

ИНФОРМАЦИЯ

- Время, в течение которого возможно воспроизведение, зависит от битовой скорости передачи данных DAB-станции, от объема памяти блока DAB и от времени, в когда началось вещание.

*: При наличии

CD

Обзор

Экран управления CD-плеером можно вызвать следующими способами:

► Установка диска (→Стр. 130)

Нажмите кнопку **“AUDIO”** для отображения экрана управления аудиосистемой.

Выберите **“Источник”**, затем выберите **“DISC”**.

■ Экран управления

► Аудио-CD

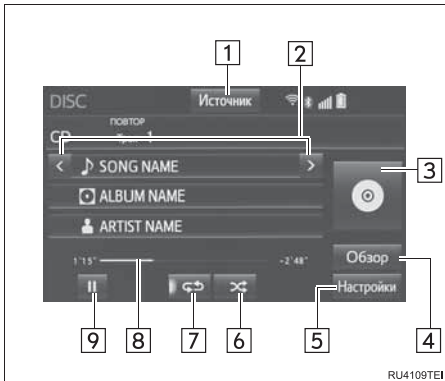

► MP3/WMA/AAC-диск

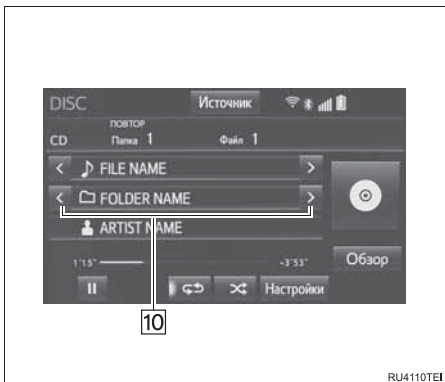

■ Панель управления

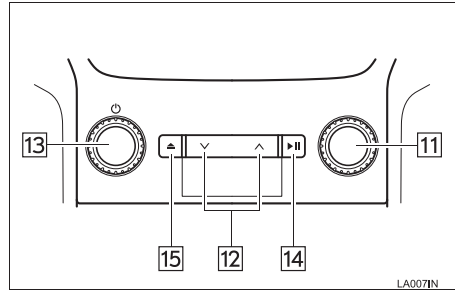

№	Функция
1	Выберите для отображения экрана выбора источника звука.
2	Выберите для выбора трека/файла.
3	<ul style="list-style-type: none"> • Отображение обложки • Выберите для отображения списка треков/файлов.
4	<ul style="list-style-type: none"> • Аудио-CD: выберите для отображения списка треков. • MP3/WMA/AAC-диск: выберите для отображения списка папок. Для возврата к главному экрану выберите “Текущие” на экране списка.
5	Выберите для отображения экрана настройки аудио.
6	Выберите для задания воспроизведения в произвольном порядке.
7	Выберите для задания повторного воспроизведения.
8	Отображается информация о состоянии воспроизведения
9	Выберите для воспроизведения/паузы.
10	Выберите для выбора папки.
11	<p>Регулятор настройки/выбора:</p> <ul style="list-style-type: none"> • Поверните для выбора трека/файла. • Поверните для перемещения вверх/вниз по списку. Кроме того, регулятор можно использовать для выбора пунктов из списка путем его нажатия.

№	Функция
12	<ul style="list-style-type: none"> • Нажмите для выбора трека/файла. • Нажмите и удерживайте для быстрого перехода вперед/назад.
13	Регулятор питания/громкости: <ul style="list-style-type: none"> • Поверните для настройки громкости. • Нажмите для включения или выключения аудиосистемы. • Нажмите и удерживайте для перезапуска аудиосистемы.
14	Нажмите для воспроизведения/паузы.
15	Нажмите для извлечения диска.

ИНФОРМАЦИЯ

- Если диск содержит файлы CD-DA и MP3/WMA/AAC, можно воспроизводить только файлы CD-DA.
- Если установлен диск в формате CD-TEXT, на дисплее отображается название диска и трека. Отображается до 32 символов.

Воспроизведение аудио-CD**Повтор**

Можно повторить воспроизведение текущего трека.

- 1 Выберите .



- Каждый раз при выборе кнопки  режим изменяется в следующем порядке:
 - повтор трека → Выкл.

ИНФОРМАЦИЯ

- Если выбрано , на экране отображается "ПОВТОР".

Произвольный порядок

Треки могут выбираться автоматически в произвольном порядке.

- 1 Выберите .



- Каждый раз при выборе кнопки  режим изменяется в следующем порядке:
 - в произвольном порядке (1 диск в произвольном порядке) → Выкл.

ИНФОРМАЦИЯ

- Если выбрано , на экране отображается "СЛУЧ.":

Воспроизведение дисков MP3/WMA/AAC

Повтор

Можно повторить воспроизведение файла или папки.

- 1 Выберите .



- Каждый раз при выборе кнопки  режим изменяется в следующем порядке:
 - ▶ Когда воспроизведение в случайном порядке отключено
 - повтор файла → повтор папки → Выкл.
 - ▶ Когда воспроизведение в случайном порядке включено
 - повтор файла → Выкл.

ИНФОРМАЦИЯ

- Каждый раз при выборе  на экране отображается "ПОВТОР"/"ПОВТ. ПАПКА".

Произвольный порядок

Файлы и папки могут выбираться автоматически в произвольном порядке.

- 1 Выберите .

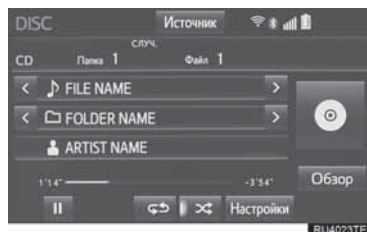

- Каждый раз при выборе кнопки  режим изменяется в следующем порядке:
 - произвольный порядок (внутри 1 папки) → произвольный порядок папок (внутри 1 диска) → Выкл.

ИНФОРМАЦИЯ

- Каждый раз при выборе  на экране отображается "СЛУЧ."/"ЛУЧ. ПАПКА".

DVD

Из соображений безопасности видеодиски DVD можно просматривать только при соблюдении следующих условий:

- (а) Автомобиль полностью остановлен.
- (б) переключатель двигателя находится в режиме ACCESSORY или IGNITION ON.
- (в) Задействован стояночный тормоз.

При движении с включенным режимом DVD-видео воспроизводится только звук.

Условие воспроизведения некоторых DVD-дисков могут определяться производителем программного обеспечения для DVD. Данный DVD-плеер проигрывает диск в соответствии с намерениями производителя программного обеспечения. Однако некоторые функции могут не работать. Обязательно прочитайте руководство, прилагаемое к конкретному DVD-диску. (→Стр. 193)

Обзор

Экран управления DVD можно вызвать следующими способами:

► Установка диска (→Стр. 130)

Нажмите кнопку **“AUDIO”** для отображения экрана управления аудиосистемой.

Выберите **“Источник”**, затем выберите **“DISC”**.

Экран управления

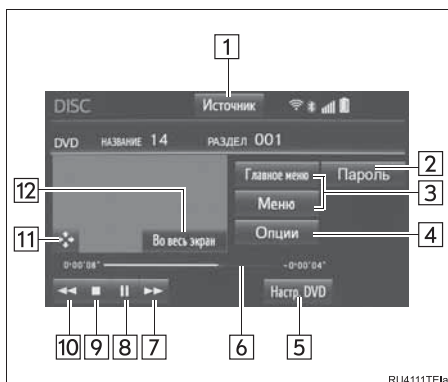

Панель управления

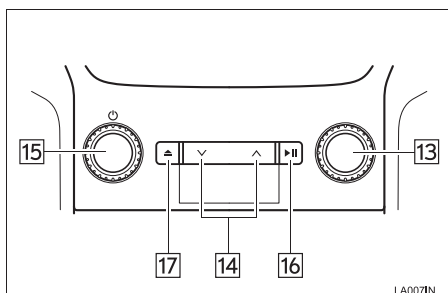

№	Функция
1	Выберите для отображения экрана выбора источника звука.
2	Выберите для отображения экрана ввода пароля.
3	Выберите для отображения экрана меню.
4	Выберите для отображения экрана опций. (→Стр. 143)
5	Выберите для отображения экрана настройки DVD.
6	Отображается информация о состоянии воспроизведения

№	Функция
7	<ul style="list-style-type: none"> Во время воспроизведения: выберите для быстрого перехода вперед. Во время паузы: выберите для медленного перехода вперед.
8	Выберите для воспроизведения/паузы.
9	Служит для приостановки воспроизведения видео.
10	Выберите для быстрого перехода назад.
11	Выберите для отображения клавиши управления меню.
12	Выберите для отображения видео на весь экран.
13	Регулятор настройки/выбора: Поверните для выбора сцены.
14	<ul style="list-style-type: none"> Нажмите для выбора сцены. Нажмите и удерживайте для быстрого перехода вперед/назад.
15	Регулятор питания/громкости: <ul style="list-style-type: none"> Поверните для настройки громкости. Нажмите для включения или выключения аудиосистемы. Нажмите и удерживайте для перезапуска аудиосистемы.
16	Нажмите для воспроизведения/паузы.
17	Нажмите для извлечения диска.



ПРЕДУПРЕЖДЕНИЕ

- Для подчеркивания различных звуковых эффектов диалоги на некоторых DVD-дисках записаны с малым уровнем громкости. Если настроить громкость, исходя из предположения, что диалоги представляют максимальный уровень громкости воспроизведения DVD, то от громких звуковых эффектов или при переключении на другой источник звука водитель может вздрогнуть. Громкий звук может оказывать значительное влияние на водителя, что может привести к возникновению опасных ситуаций во время движения. Помните об этом при регулировке громкости.

ИНФОРМАЦИЯ

- В зависимости от конкретного DVD-диска некоторые пункты меню можно выбрать непосредственно. (Подробная информация приведена в руководстве, отдельно поставляемом с DVD-диском.)
- Если при выборе элемента управления на экране появляется символ , значит операция, связанная с этим элементом, запрещена.

Настройки DVD

- Выберите “Опции”.

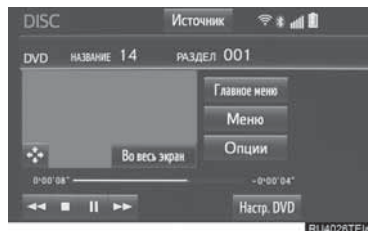

- Отображается следующий экран.

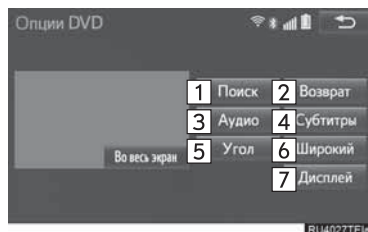

№	Функция	Стр.
1	Служит для отображения экрана поиска названия.	144
2	Служит для отображения на экране заранее определенной сцены и запуска воспроизведения.	—
3	Служит для отображения экрана выбора аудио.	144
4	Служит для отображения экрана выбора субтитров.	144
5	Служит для отображения экрана выбора угла.	145
6	Служит для изменения размера экрана.	133
7	Служит для отображения экрана настройки качества изображения.	134

Поиск по названию

- 1 Выберите “Поиск”.
- 2 Введите номер названия и выберите “ОК”.

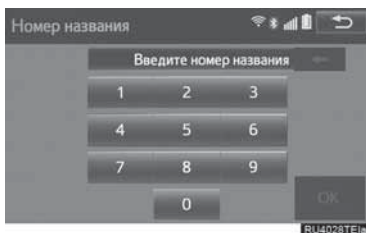

- Плеер начнет воспроизведение видео с этого номера названия.

Изменение языка звукового сопровождения

- 1 Выберите “Аудио”.

- 2 При каждом выборе кнопки “Изменить” происходит смена языка воспроизведения звука.

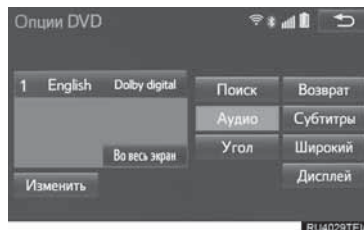

- Выбор языков ограничивается языками, предусмотренными на DVD-диске.

Изменение языка субтитров

- 1 Выберите “Субтитры”.
- 2 При каждом выборе кнопки “Изменить” происходит смена языка отображения субтитров.

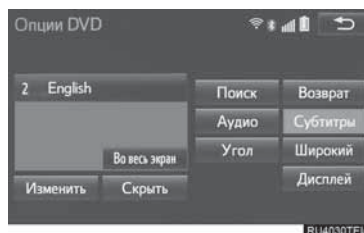

- Выбор языков ограничивается языками, предусмотренными на DVD-диске.
- Выбрав кнопку “Скрыть”, можно скрыть субтитры.

Изменение угла обзора

Для дисков с несколькими углами обзора можно выбрать угол обзора при появлении на экране метки угла обзора.

- 1 Выберите **“Угол”**.
- 2 При каждом выборе кнопки **“Изменить”** происходит смена угла обзора.

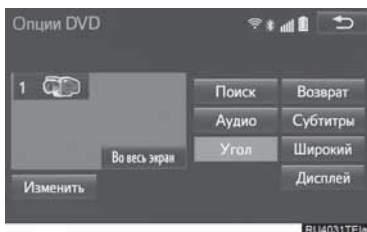

- Выбор углов обзора ограничивается углами, предусмотренными на DVD-диске.

Управление настройкой с задних сидений

- ▶ Автомобили с развлекательной системой для пассажиров на задних сиденьях

Этот экран отображается, когда пассажир на заднем сиденье выбирает меню настройки.

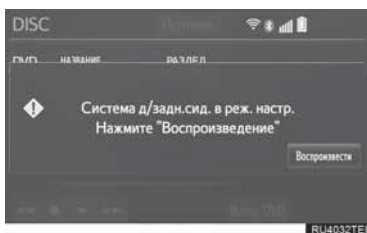

- Пассажиры на задних сиденьях могут отменить эту операцию настройки, выбрав **“Воспроизвести”**. Плеер возобновит воспроизведение в нормальном режиме.
- Аналогичным образом, пассажир на заднем сиденье может отменить выбор меню настройки пассажиром с переднего сиденья.
- О блокировке развлекательной системы для пассажиров на задних сиденьях см. в разделе **“Управление с передних сидений”** на стр. 166.

USB-память

Обзор

Экран управления USB-памятью можно вызвать следующими способами:

- ▶ Подключение USB-памяти (→Стр. 131)

Нажмите кнопку **“AUDIO”** для отображения экрана управления аудиосистемой.

Выберите **“Источник”**, затем выберите **“USB”**.

Экран управления

- ▶ Аудио, хранящееся в USB-памяти

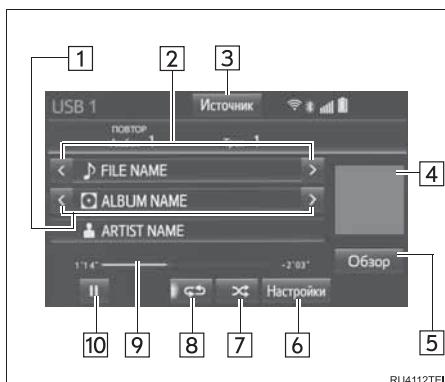

- ▶ Видео, хранящееся в USB-памяти

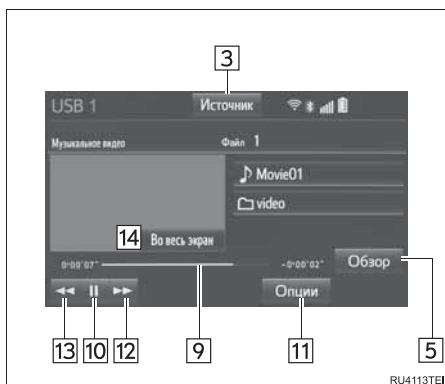

Панель управления

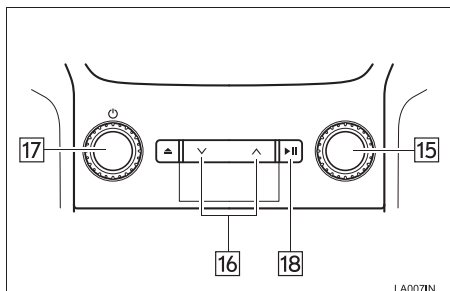

№	Функция (аудио)
1	Выберите для выбора папки/альбома.
2	Выберите для выбора файла/трека.
3	Выберите для отображения экрана выбора источника звука.
4	<ul style="list-style-type: none"> • Отображение обложки • Выберите для отображения списка файлов/треков. Для возврата к главному экрану выберите “Текущие” на экране списка.
5	Выберите для отображения экрана выбора режима воспроизведения. Для возврата к главному экрану выберите “Текущие” на экране списка.
6	Выберите для отображения экрана настроек аудио.
7	Выберите для задания воспроизведения в произвольном порядке.
8	Выберите для задания повторного воспроизведения.
9	Отображается информация о состоянии воспроизведения
10	Выберите для воспроизведения/паузы.
15	Регулятор настройки/выбора: <ul style="list-style-type: none"> • Поверните для выбора трека/файла. • Поверните для перемещения вверх/вниз по списку. Кроме того, регулятор можно использовать для выбора пунктов из списка путем его нажатия.

№	Функция (аудио)
16	<ul style="list-style-type: none"> • Нажмите для выбора трека/файла. • Нажмите и удерживайте для быстрого перехода вперед/назад.
17	Регулятор питания/громкости: <ul style="list-style-type: none"> • Поверните для настройки громкости. • Нажмите для включения или выключения аудиосистемы. • Нажмите и удерживайте для перезапуска аудиосистемы.
18	Нажмите для воспроизведения/паузы.

№	Функция (видео)
3	Выберите для отображения экрана выбора источника звука.
5	Выберите для отображения экрана выбора режима воспроизведения. Для возврата к главному экрану выберите “Текущие” на экране списка.
9	Отображается информация о состоянии воспроизведения
10	Выберите для воспроизведения/паузы.
11	Выберите для отображения экрана опций. (→Стр. 148)
12	Выберите для быстрого перехода вперед.
13	Выберите для быстрого перехода назад.
14	Выберите для отображения видео на весь экран.
15	Регулятор настройки/выбора: <ul style="list-style-type: none"> • Поверните для выбора трека/файла. • Поверните для перемещения вверх/вниз по списку. Кроме того, регулятор можно использовать для выбора пунктов из списка путем его нажатия.
16	<ul style="list-style-type: none"> • Нажмите для выбора трека/файла. • Нажмите и удерживайте для быстрого перехода вперед/назад.

№	Функция (видео)
17	<p>Регулятор питания/громкости:</p> <ul style="list-style-type: none"> • Поверните для настройки громкости. • Нажмите для включения или выключения аудиосистемы. • Нажмите и удерживайте для перезапуска аудиосистемы.
18	Нажмите для воспроизведения/паузы.



ПРЕДУПРЕЖДЕНИЕ

- Не пользуйтесь органами управления плеера и не подключайте USB-память во время вождения автомобиля.



УВЕДОМЛЕНИЕ

- Не оставляйте портативный плеер в автомобиле. Высокая температура внутри автомобиля может повредить портативный плеер.
- Не надавливайте на портативный плеер и не прикладывайте к нему чрезмерное давление, когда он находится в подключенном состоянии, поскольку это может привести к повреждению плеера или его разъема.
- Не вставляйте в порт инородные объекты, поскольку это может привести к повреждению портативного плеера или его разъема.

ИНФОРМАЦИЯ

- Во время движения система воспроизводит только звук.
- Аудиофайлы и файлы изображений могут воспроизводиться одновременно. Однако интервал в слайд-шоу может быть длиннее, чем когда аудиофайлы не воспроизводятся.
- При наличии информационных тегов имена файлов/папок изменяются на имена треков/альбомов.

Аудио, хранящееся в USB-памяти

Повтор

Можно повторить воспроизведение файла/трека или папки/альбома.

- 1 Выберите .

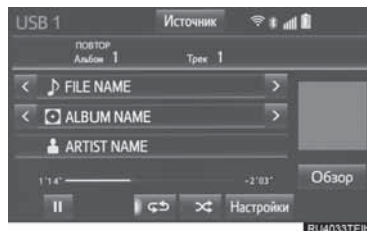

- Каждый раз при выборе кнопки режим изменяется в следующем порядке:
 - ▶ Когда воспроизведение в случайном порядке отключено
 - повтор файла/трека → повтор папки/альбома → Выкл.
 - ▶ Когда воспроизведение в случайном порядке включено
 - повтор файла/трека → Выкл.

ИНФОРМАЦИЯ

- Каждый раз при выборе на экране отображается "ПОВТОР"/"ПОВТ. ПАПКА".

Произвольный порядок

Файлы/треки и папки/альбомы могут выбираться автоматически в произвольном порядке.

1 Выберите .

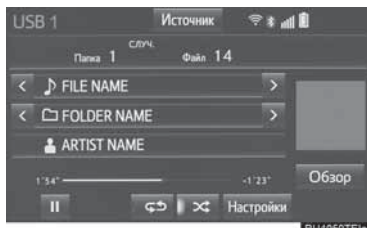

- Каждый раз при выборе кнопки  режим изменяется в следующем порядке:
 - произвольный порядок (1 папка/альбом) → произвольный порядок папки/альбома (все папки/альбомы) → Выкл.

ИНФОРМАЦИЯ

- Каждый раз при выборе  на экране отображается "СЛУЧ."/"ЛУЧ. ПАПКА".

Видео, хранящееся в USB-памяти

Для перехода в режим видео, хранящегося в USB-памяти, выберите "Обзор" на экране аудио, хранящегося в USB-памяти, затем выберите вкладку "Видео" и видеофайл.

Дополнительные функции видео USB

1 Выберите "Опции".

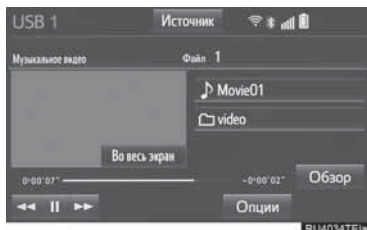

2 Выберите требуемую настройку для изменения.

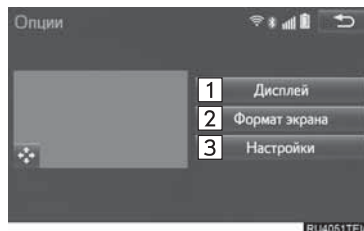

№	Функция	Стр.
1	Выберите для отображения экрана настройки качества изображения.	134
2	Выберите для изменения размера экрана.	133
3	Выберите для изменения настроек аудио.	185

Фотографии, хранящиеся в USB-памяти

Можно отобразить фотографии, хранящиеся в USB-памяти.

1 Нажмите кнопку "INFO".

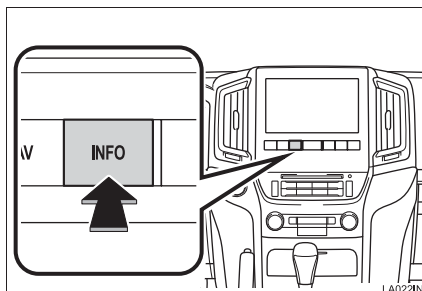

2 Нажмите кнопку работы с фотографиями в USB-памяти.

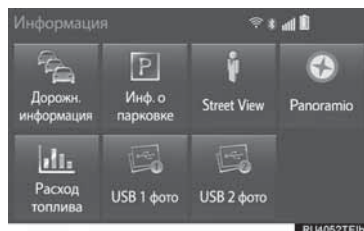

Экран управления фотографиями, хранящимися в USB-памяти

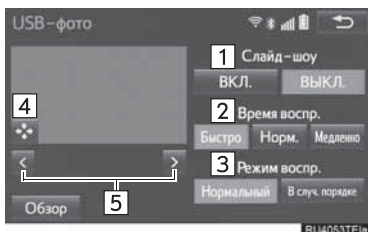

№	Функция
1	Выберите <input type="checkbox"/> включение/выключение слайд-шоу.
2	Выберите “Быстро” , “Норм.” или “Медленно” для скорости воспроизведения.
3	Выберите “Нормальный” или “В случ. порядке” для режима воспроизведения.
4	Выберите <input type="checkbox"/> для отображения изображений на полный экран.
5	Выберите <input type="checkbox"/> для перехода к предыдущему или следующему файлу.

Отображение требуемой фотографии из списка

1 Выберите **“Обзор”**.

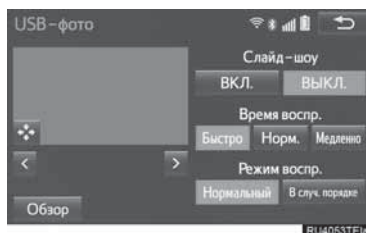

2 Выберите папку с фотографиями.



3 Выберите фотографию.

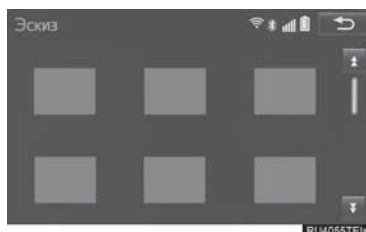

iPod

Обзор

Экран управления iPod можно вызвать следующими способами:

► Подключение iPod (→Стр. 131)

Нажмите кнопку **“AUDIO”** для отображения экрана управления аудиосистемой.

Выберите **“Источник”**, затем выберите **“iPod (Название устройства)”**.

Экран управления

► Аудио, хранящееся на iPod

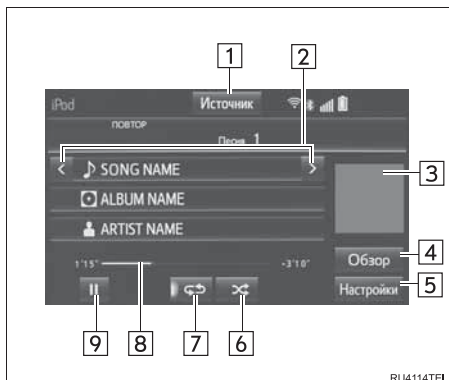

► Видео, хранящееся на iPod

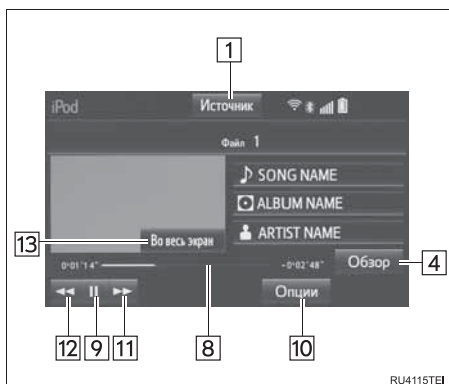

Панель управления

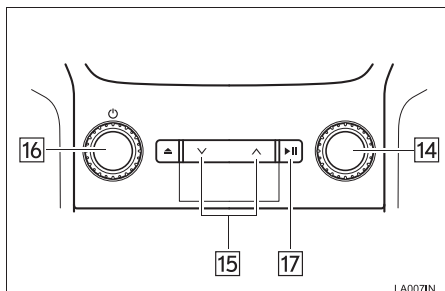

№	Функция (аудио)
1	Выберите для отображения экрана выбора источника звука.
2	Нажмите для выбора трека.
3	<ul style="list-style-type: none"> • Отображение обложки • Выберите для отображения списка треков. Для возврата к главному экрану выберите “Текущие” на экране списка.
4	Выберите для отображения экрана выбора режима воспроизведения. Для возврата к главному экрану выберите “Текущие” на экране списка.
5	Выберите для отображения экрана настроек аудио.
6	Выберите для задания воспроизведения в произвольном порядке.
7	Выберите для задания повторного воспроизведения.
8	Отображается информация о состоянии воспроизведения
9	Выберите для воспроизведения/паузы.
14	Регулятор настройки/выбора: <ul style="list-style-type: none"> • Поверните для выбора трека. • Поверните для перемещения вверх/вниз по списку. Кроме того, регулятор можно использовать для выбора пунктов из списка путем его нажатия.

№	Функция (аудио)
15	<ul style="list-style-type: none"> • Нажмите для выбора трека. • Нажмите и удерживайте для быстрого перехода вперед/назад.
16	<p>Регулятор питания/громкости:</p> <ul style="list-style-type: none"> • Поверните для настройки громкости. • Нажмите для включения или выключения аудиосистемы. • Нажмите и удерживайте для перезапуска аудиосистемы.
17	Нажмите для воспроизведения/паузы.
№	Функция (видео)
1	Выберите для отображения экрана выбора источника звука.
4	<p>Выберите для отображения экрана выбора режима воспроизведения.</p> <p>Для возврата к главному экрану выберите “Текущие” на экране списка.</p>
8	Отображается информация о состоянии воспроизведения
9	Выберите для воспроизведения/паузы.
10	Выберите для отображения экрана опций. (→Стр. 153)
11	Выберите для быстрого перехода вперед.
12	Выберите для быстрого перехода назад.
13	Выберите для отображения видео на весь экран.
14	<p>Регулятор настройки/выбора:</p> <ul style="list-style-type: none"> • Поверните для выбора файла. • Поверните для перемещения вверх/вниз по списку. Кроме того, регулятор можно использовать для выбора пунктов из списка путем его нажатия.
15	<ul style="list-style-type: none"> • Нажмите для выбора файла. • Нажмите и удерживайте для быстрого перехода вперед/назад.

№	Функция (видео)
16	<p>Регулятор питания/громкости:</p> <ul style="list-style-type: none"> • Поверните для настройки громкости. • Нажмите для включения или выключения аудиосистемы. • Нажмите и удерживайте для перезапуска аудиосистемы.
17	Нажмите для воспроизведения/паузы.



ПРЕДУПРЕЖДЕНИЕ

- Не пользуйтесь органами управления плеера и не подключайте iPod во время вождения автомобиля.



УВЕДОМЛЕНИЕ

- Не оставляйте портативный плеер в автомобиле. Высокая температура внутри автомобиля может повредить портативный плеер.
- Не надавливайте на портативный плеер и не прикладывайте к нему чрезмерное давление, когда он находится в подключенном состоянии, поскольку это может привести к повреждению плеера или его разъема.
- Не вставляйте в порт инородные объекты, поскольку это может привести к повреждению портативного плеера или его разъема.

ИНФОРМАЦИЯ

- Во время движения система воспроизводит только звук.
- Когда iPod подключается при помощи оригинального кабеля для iPod, аккумулятор iPod начинает заряжаться.
- При использовании некоторых iPod звук видеозаписи может быть не слышен.
- В зависимости от iPod и песен, записанных в iPod, может отображаться заставка iPod. Эту функцию можно включить (“Вкл.”) или отключить (“Выкл.”). (→Стр. 188) Отображение заставки iPod может занять некоторое время, и в это время iPod может не работать.
- Если iPod подсоединен и источник звука переведен в режим iPod, iPod возобновляет воспроизведение с того места, где оно было остановлено в прошлый раз.
- В зависимости от того, какой iPod подключен к системе, некоторые функции могут быть недоступны.
- Для просмотра видео с iPod необходимо для опции “Вход для звука видео” задать “A/V”. (→Стр. 187)

Аудио, хранящееся на iPod**Повтор**

Можно повторить воспроизведение текущего трека.

- 1 Выберите .



- Каждый раз при выборе кнопки  режим изменяется в следующем порядке:
 - повтор трека → Выкл.

ИНФОРМАЦИЯ

- Если выбрано , на экране отображается “ПОВТОР”.

Произвольный порядок

Треки и альбомы могут выбираться автоматически в произвольном порядке.

- 1 Выберите .



- Каждый раз при выборе кнопки  режим изменяется в следующем порядке:
 - произвольный порядок треков →
 - произвольный порядок альбомов → Выкл.

ИНФОРМАЦИЯ

- Каждый раз при выборе  на экране отображается “В случайном порядке”/ “ALB.Shuffle”.

Видео, хранящееся на iPod

Для перехода в режим видео, хранящегося на iPod, выберите **“Обзор”** на экране аудио, хранящегося на iPod, затем выберите вкладку **“Видео”** и видеофайл.

Дополнительные функции видео, хранящегося на iPod

1 Выберите **“Опции”**.

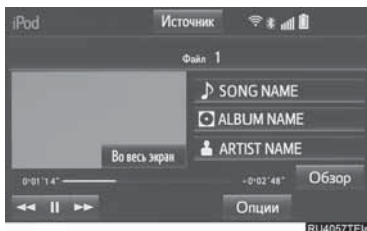

2 Выберите требуемые настройки для изменения.

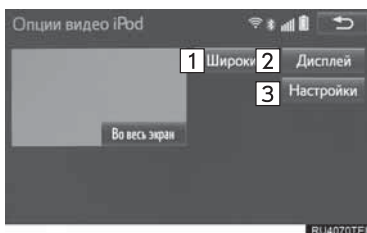

№	Функция	Стр.
1	Выберите для изменения размера экрана.	133
2	Служит для отображения экрана настройки качества изображения.	134
3	Выберите для изменения настроек аудио.	185

Аудио Bluetooth®

Аудиосистема с Bluetooth® позволяет слушать музыку, которая воспроизводится на портативном плеере, через динамики автомобиля с использованием беспроводной связи.

Эта аудиосистема поддерживает технологию Bluetooth® – систему беспроводной передачи данных, пригодную для воспроизведения музыки из портативных аудиоплееров без использования проводов. Если ваше устройство не поддерживает Bluetooth®, аудиосистема Bluetooth® не будет функционировать.

Обзор

Экран управления аудио Bluetooth® можно вызвать следующими способами:

В зависимости от типа подключенного портативного плеера некоторые функции могут быть недоступны и/или экран может выглядеть не так, как показано в данном руководстве.

► Подключение аудиоустройства Bluetooth® (→Стр. 156)

Нажмите кнопку **“AUDIO”** для отображения экрана управления аудиосистемой.

Выберите **“Источник”** и **“Bluetooth*”**.

*: Название Bluetooth® и логотипы Bluetooth® являются товарными знаками корпорации Bluetooth SIG, Inc.

Экран управления

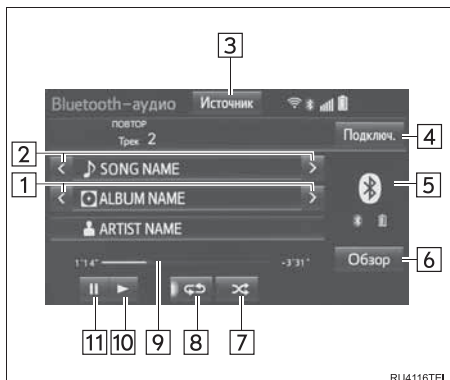

RU4116TEI

Панель управления

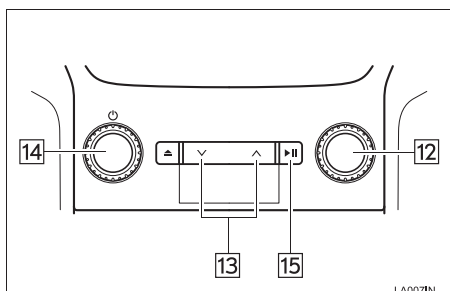

LA007IN

№	Функция
8	Выберите для задания повторного воспроизведения.
9	Отображается информация о состоянии воспроизведения
10	Выберите для воспроизведения.
11	Выберите для паузы.
12	Регулятор настройки/выбора: <ul style="list-style-type: none"> • Поверните для выбора трека. • Поверните для перемещения вверх/вниз по списку. Кроме того, регулятор можно использовать для выбора пунктов из списка путем его нажатия.
13	<ul style="list-style-type: none"> • Нажмите для выбора трека. • Нажмите и удерживайте для быстрого перехода вперед/назад.
14	Регулятор питания/громкости: <ul style="list-style-type: none"> • Поверните для настройки громкости. • Нажмите для включения или выключения аудиосистемы. • Нажмите и удерживайте для перезапуска аудиосистемы.
15	Нажмите для воспроизведения/паузы.

№	Функция
1	Выберите для выбора альбома.
2	Нажмите для выбора трека.
3	Выберите для отображения экрана выбора источника звука.
4	Выберите для отображения экрана подключения портативного устройства.
5	<ul style="list-style-type: none"> • Выберите для отображения списка треков. Для возврата к главному экрану выберите “Текущие” на экране списка. • Отображает состояние устройства Bluetooth®
6	Выберите отображение экрана плейлиста. Для возврата к главному экрану выберите “Текущие” на экране списка.
7	Выберите для задания воспроизведения в произвольном порядке.

**ПРЕДУПРЕЖДЕНИЕ**

- Не пользуйтесь органами управления плеера и не подключайте его к аудиосистеме с Bluetooth® во время вождения автомобиля.
- Ваше аудиоустройство оснащено антеннами Bluetooth®. Лица с имплантированными кардиостимуляторами, устройствами кардиоресинхронизирующей терапии или имплантированными кардиовертерами-дефибрилляторами должны соблюдать разумную дистанцию между собой и антеннами Bluetooth®. Радиоволны могут негативно повлиять на работу таких устройств.
- Перед использованием устройств Bluetooth® пользователи любых других медицинских устройств (кроме имплантированного кардиостимулятора, устройства кардиоресинхронизирующей терапии или имплантированного кардиовертера-дефибриллятора) должны узнать у изготовителя о влиянии радиоволн на работу этих устройств. Радиоволны могут непредсказуемым образом влиять на работу таких медицинских устройств.

**УВЕДОМЛЕНИЕ**

- Не оставляйте портативный плеер в автомобиле. Высокая температура внутри автомобиля может повредить портативный плеер.

ИНФОРМАЦИЯ

- В зависимости от устройства Bluetooth®, подключенного к системе, музыка может запускаться из режима паузы кнопкой . И наоборот, пауза может включаться при выборе кнопки .
- Система может не работать при следующих условиях:
 - Устройство Bluetooth® выключено.
 - Устройство Bluetooth® не подключено.
 - Низкий уровень заряда аккумулятора устройства Bluetooth®.
- Для подключения телефона может потребоваться некоторое время, если в это время осуществляется воспроизведение с аудиоустройства Bluetooth®.
- Инструкции по работе с портативным плеером см. в руководстве по эксплуатации из его комплекта поставки.
- Если устройство Bluetooth® отключено из-за слабого приема сети Bluetooth® во время нахождения переключателя двигателя в режиме ACCESSORY или IGNITION ON, система автоматически выполняет повторное подключение портативного плеера.
- Если устройство Bluetooth® отсоединяется намеренно, например при выключении, этого не происходит. Выполните повторное подключение портативного плеера вручную.
- Информация об устройстве Bluetooth® регистрируется, когда устройство Bluetooth® подключено к аудиосистеме Bluetooth®. При продаже или утилизации автомобиля удалите информацию аудио Bluetooth® из системы. (→Стр. 55)

Подключение устройства Bluetooth®

Для использования аудиосистемы Bluetooth® необходимо зарегистрировать устройство Bluetooth® в системе.

► Регистрация дополнительного устройства

1 Выберите “Подключ.” на экране управления аудио Bluetooth®.

2 Дополнительная информация: →Стр. 40

► Выбор зарегистрированного устройства

1 Выберите “Подключ.” на экране управления аудио Bluetooth®.

2 Дополнительная информация: →Стр. 41

Прослушивание аудио Bluetooth®**Повтор**

Можно повторить воспроизведение трека или альбома.

1 Выберите .



- Каждый раз при выборе кнопки  режим изменяется в следующем порядке:
 - повтор трека → повтор альбома → Выкл.

ИНФОРМАЦИЯ

- Каждый раз при выборе  на экране отображается “ПОВТОР”/“ПОВТОР АЛЬБ.”.

Произвольный порядок

Треки и альбомы могут выбираться автоматически в произвольном порядке.

1 Выберите .



- Каждый раз при выборе кнопки  режим изменяется в следующем порядке:
 - альбом в произвольном порядке → все треки в произвольном порядке → Выкл.

ИНФОРМАЦИЯ

- Каждый раз при выборе  на экране отображается “СЛУЧ.”/“СЛУЧ. АЛЬБ.”.

AUX

Обзор

Экран управления AUX можно вызвать следующими способами:

► Подключите устройство к порту AUX (→Стр. 131)

Нажмите кнопку **“AUDIO”** для отображения экрана управления аудиосистемой.

Выберите **“Источник”**, затем выберите **“AUX”**.

Экран управления

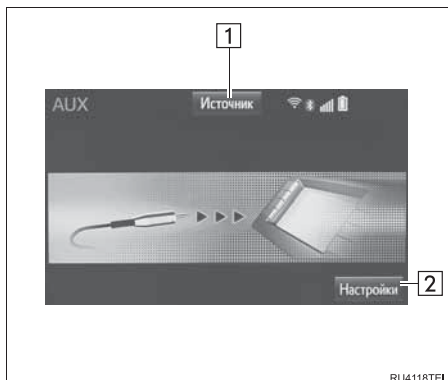

RU4118TEI

Панель управления

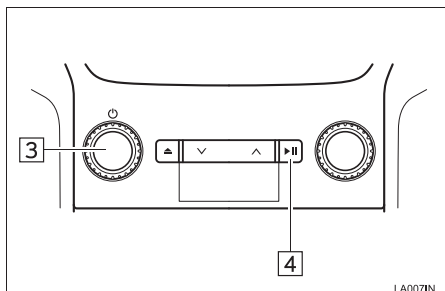

LA007IN

№	Функция
1	Выберите для отображения экрана выбора источника звука.
2	Выберите для отображения экрана настройки аудио.
3	Регулятор питания/громкости: <ul style="list-style-type: none"> • Поверните для настройки громкости. • Нажмите для включения или выключения аудиосистемы. • Нажмите и удерживайте для перезапуска аудиосистемы.
4	Нажмите для включения/отключения звука.



ПРЕДУПРЕЖДЕНИЕ

- Не подключайте портативное аудиоустройство и не работайте с элементами управления во время управления автомобилем.



УВЕДОМЛЕНИЕ

- Не оставляйте портативное аудиоустройство в автомобиле. Температура внутри автомобиля может повыситься, что приведет к повреждению плеера.
- Не надавливайте на портативное аудиоустройство и не прикладывайте к нему чрезмерное давление, когда оно находится в подключенном состоянии, поскольку это может привести к повреждению устройства или его разъема.
- Не вставляйте в порт инородные объекты, поскольку это может привести к повреждению портативного аудиоустройства или его разъема.

Видеомэгнитофон

Обзор

Экран управления видеомэгнитофоном можно вызвать следующими способами:

- Подключите устройство к порту AUX (→Стр. 131)

Нажмите кнопку **“AUDIO”** для отображения экрана управления аудиосистемой.

Выберите **“Источник”**, затем выберите **“A/V”**.

Экран управления

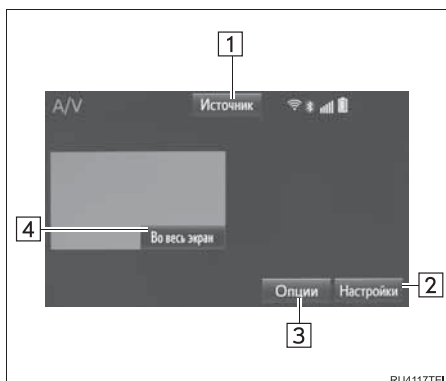

Панель управления

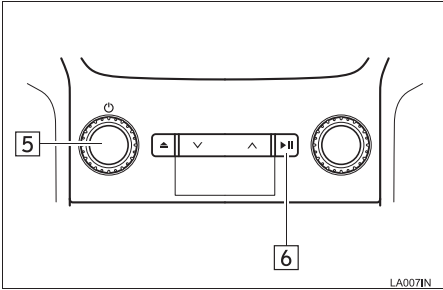

№	Функция
1	Выберите для отображения экрана выбора источника звука.
2	Выберите для отображения экрана настройки аудио.
3	Выберите для отображения экрана опций. (→Стр. 159)
4	Выберите для отображения видео на весь экран.
5	Регулятор питания/громкости: <ul style="list-style-type: none"> • Поверните для настройки громкости. • Нажмите для включения или выключения аудиосистемы. • Нажмите и удерживайте для перезапуска аудиосистемы.
6	Нажмите для включения/отключения звука.

Опции видеомagniтофона

1 Выберите “Опции”.

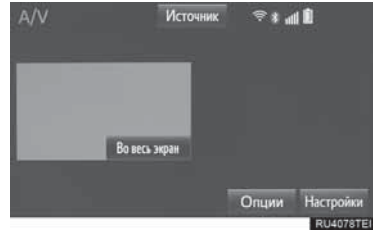

2 Выберите требуемые настройки для изменения.

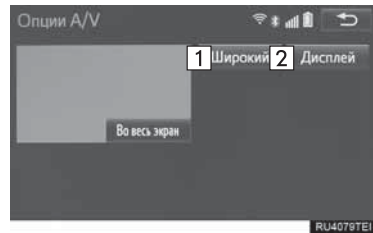

№	Функция	Стр.
1	Выберите для изменения размера экрана.	133
2	Выберите для отображения экрана настройки качества изображения.	134

Функции развлекательной системы для пассажиров задних сидений*

Развлекательная система для пассажиров задних сидений предназначена для того, чтобы они могли прослушивать звукозаписи и просматривать DVD-диски с видео независимо от передней аудио-/визуальной системы. Развлекательную систему для пассажиров задних сидений можно использовать, когда переключатель двигателя находится в режиме ACCESSORY или IGNITION ON.

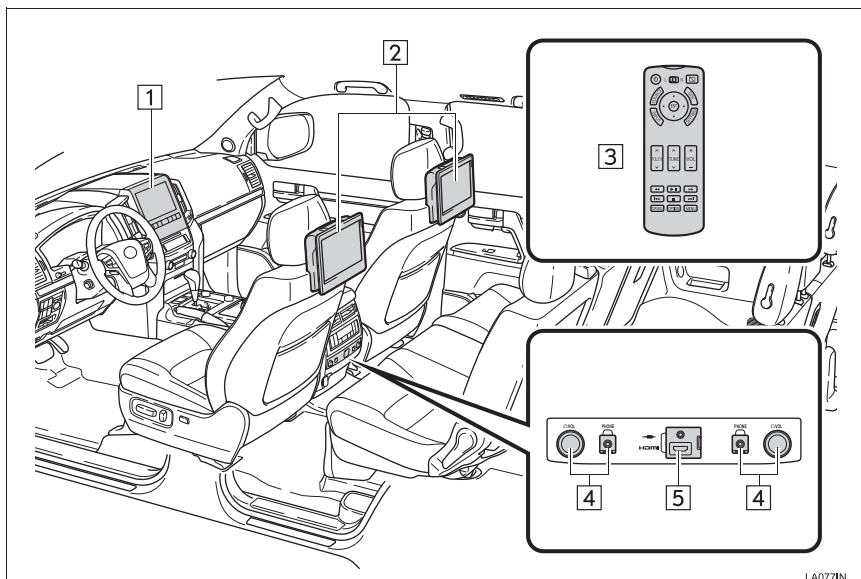

№	Название
1	Передняя аудио-/визуальная система
2	Дисплеи
3	Пульт управления развлекательной системой для пассажиров задних сидений
4	Регуляторы громкости в наушниках и гнезда для наушников
5	Порт аудио-/видеохода (VTR- и HDMI-порт)

*: При наличии

Дисплей

На задней части спинки каждого переднего сиденья установлен дисплей. Если аудио-/видеооборудование подключено к порту аудио-/видеохода или HDMI-порту, пассажиры на задних сиденьях могут наслаждаться разными источниками звука на каждом дисплее. (→Стр. 178)

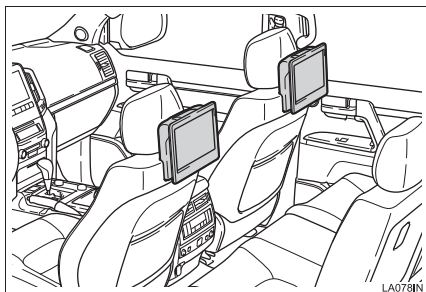
**Способ установки крышки дисплея**

Перед складыванием сидений второго ряда установите крышку развлекательной системы для пассажиров на задних сиденьях.

- 1 Протяните ремень безопасности под дисплеем и сдвиньте крышку вверх.

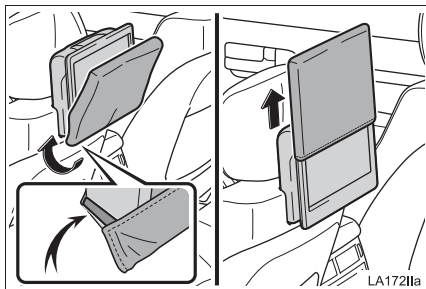

- 2 Сдвиньте крышку вниз с верхней части дисплея, чтобы закрыть его.

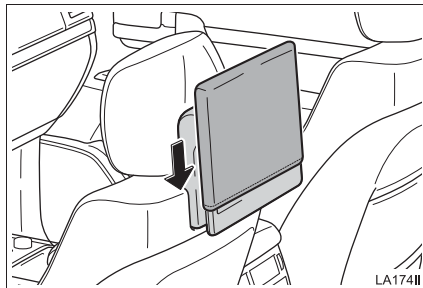
**Изменение угла наклона дисплея**

Если изображение на дисплее плохо видно, его можно наклонить.

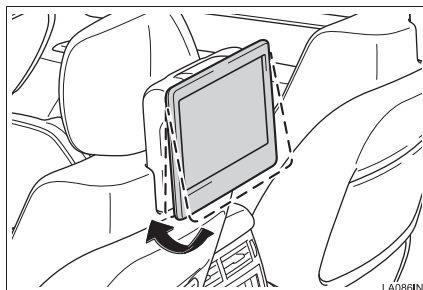

- Угол наклона дисплея можно настроить, задав от 0 до 50 градусов.

⚠ ПРЕДУПРЕЖДЕНИЕ

- Наклоняя дисплей, будьте осторожны, чтобы не прищемить пальцы. Это может привести к травме или повреждению дисплея.
- Можно обжечь руки и т.п. при повороте дисплея, поскольку дисплей может нагреться, когда автомобиль оставлен на продолжительное время на солнце.

Пульт управления развлекательной системой для пассажиров задних сидений

Перед использованием пульта управления (для владельцев нового автомобиля)

- 1 Перед использованием пульта дистанционного управления снимите изоляционную пленку.

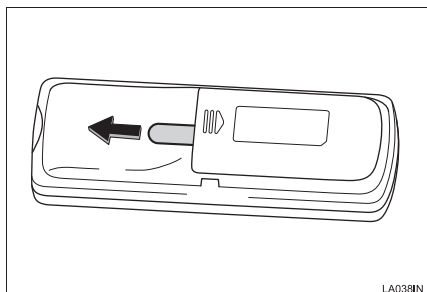

ИНФОРМАЦИЯ

- Изоляционная пленка устанавливается для предотвращения разрядки элементов питания.

Замена элементов питания пульта управления

- 1 Снимите крышку.

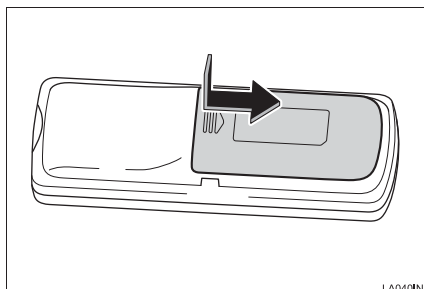

- 2 Выньте разряженные элементы питания и установите новые.

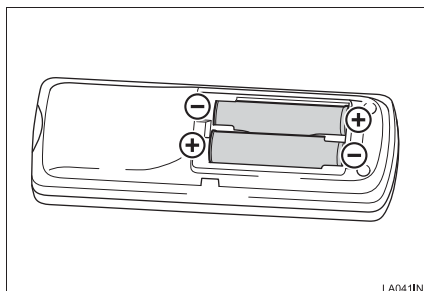

ИНФОРМАЦИЯ

- Если элементы питания разряжены, могут появиться следующие признаки:
 - Пульт управления развлекательной системой для пассажиров задних сидений не работает надлежащим образом.
 - Рабочий диапазон сокращен.
- При использовании элементов питания размера AA
 - Элементы питания можно приобрести у дилера Toyota и в магазинах по продаже электроприборов и камер.
 - Устанавливайте элемент питания только того же или эквивалентного типа в соответствии с рекомендациями дилера Toyota.
 - Использованные элементы питания следует утилизировать в соответствии с местным законодательством.

Гнезда наушников

При подключении наушников к гнезду регулируйте громкость. Громкие звуки могут оказывать значительное влияние на организм человека.

- 1 Нажмите ручку.
- 2 Для увеличения громкости поверните ручку по часовой стрелке. Для уменьшения громкости поверните ручку против часовой стрелки.
- 3 Снова нажмите ручку.

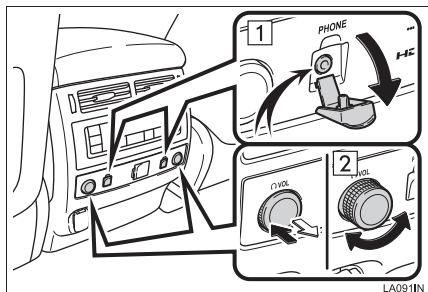

№	Функция
1	Для использования наушников подключите их к гнезду.
2	Регулировка громкости

Наушники

Для прослушивания аудио при помощи системы для пассажиров задних сидений используйте наушники.

Использование беспроводных наушников

Задние аудиоканалы (частоты), являющиеся выходами на дисплеях левого и правого задних сидений, различаются.

При использовании беспроводных наушников используйте наушники, удовлетворяющие следующим условиям.

■ Система связи

Инфракрасные лучи

■ Спецификация канала (частоты)

- 1 Для прослушивания аудио с правого дисплея
 правый канал: 3,8 МГц
 левый канал: 3,2 МГц
- 2 Для прослушивания аудио с левого дисплея
 правый канал: 2,8 МГц
 левый канал: 2,3 МГц

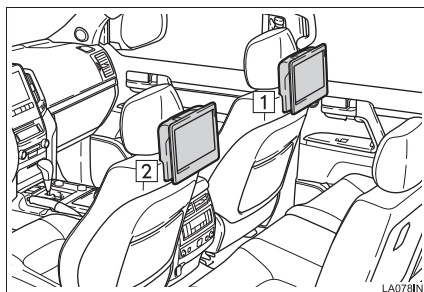

- С некоторыми имеющимися в продаже наушниками правильный прием сигналов может быть затруднен. Toyota рекомендует использовать оригинальные беспроводные наушники Toyota.
- За дополнительной информацией обращайтесь к дилеру Toyota.

Экран предупреждения

- Экран предупреждения отображается в течение нескольких секунд, когда переключатель двигателя находится в режиме ACCESSORY или IGNITION ON.

Включение/выключение заднего дисплея

- 1 Нажмите кнопку .

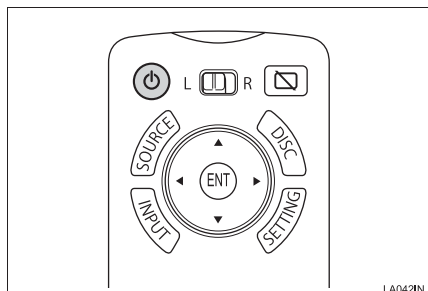

Смена используемого дисплея

Когда переключатель переведен в положение “R”, операции можно выполнять на правом экране. Когда переключатель переведен в положение “L”, операции можно выполнять на левом экране.

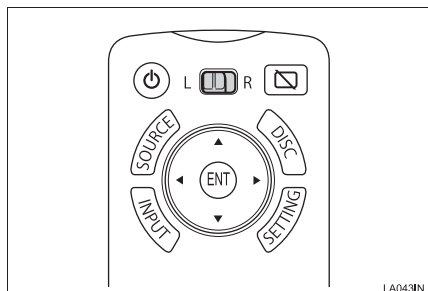

Включение/выключение дисплея

- 1 Нажмите кнопку .

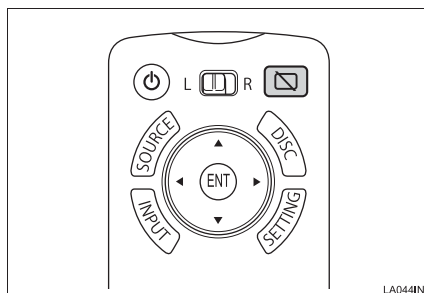

- Для выключения дисплея нажмите кнопку  еще раз.
- Когда дисплей выключен, можно использовать некоторые кнопки пульта дистанционного управления.

Смена источника

- 1 Нажмите кнопку “SOURCE” для отображения экрана выбора источника аудио.

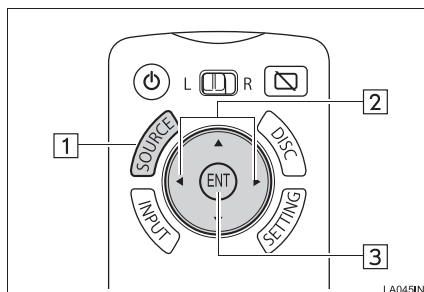

№	Функция
1	Нажмите для отображения экрана выбора источника аудио.
2	Нажмите для выбора значка.
3	Нажмите для ввода выбранного значка.

2 Выберите источник.



- Для переключения страницы экрана нужно навести курсор на левый или правый край списка значков. Затем нажмите кнопку “◀” или “▶” на пульте управления.

ИНФОРМАЦИЯ

- Можно выбрать указатели страниц над значками источников для изменения страницы со значками источников.

Переключение звука на громкоговорители

Когда  включено, развлекательная система для пассажиров задних сидений может работать в связи с передней аудио/визуальной системой.

1 Выберите .

- Подсвечивается индикатор .

! ПРЕДУПРЕЖДЕНИЕ

- Во время движения
 - Не используйте наушники. Это может привести к аварии и, в результате, к смертельному исходу или тяжелым травмам.
- Во избежание несчастных случаев и повреждения электрическим током
 - Не разбирайте и не модифицируйте пульт дистанционного управления.
- Если пульт дистанционного управления не используется
 - Уберите пульт дистанционного управления. Резкое торможение, неожиданное изменение направления движения или авария могут привести к травмам.
- Для подчеркивания различных звуковых эффектов диалоги на некоторых DVD-дисках записаны с малым уровнем громкости. Если настроить громкость, исходя из предположения, что диалоги представляют максимальный уровень громкости, то при воспроизведении громких звуковых эффектов или при переключении на другой источник звука водитель может испугаться. Громкий звук может оказывать значительное влияние на водителя, что может привести к возникновению опасных ситуаций во время движения. Помните об этом при регулировке громкости.
- Снятые элементы питания и прочие элементы:
 - Прячьте от детей. Эти элементы очень малы и в случае проглатывания ребенком могут вызвать удушье. Невыполнение этих требований может стать причиной серьезной травмы или смертельного исхода.



УВЕДОМЛЕНИЕ

- Чистка дисплея
 - Протирайте дисплей сухой мягкой тканью.
 - При протирке экрана грубой тканью можно поцарапать его поверхность.
- Чтобы не повредить пульт дистанционного управления
 - Не подвергайте пульт дистанционного управления воздействию прямых солнечных лучей, высокой температуры и высокой влажности.
 - Не роняйте пульт дистанционного управления и не стучите им по твердым предметам.
 - Не садитесь на пульт дистанционного управления и не кладите на него тяжелые предметы.
- С целью нормального функционирования после замены элемента питания соблюдайте следующие меры предосторожности:
 - Всегда работайте сухими руками. Влага может вызвать ржавление элемента питания.
 - Не прикасайтесь к любым другим элементам внутри пульта дистанционного управления и не перемещайте их.
 - Не подгибайте клеммы элемента питания.

Управление с передних сидений

Дисплеем задних сидений можно управлять с передних сидений.

- 1 Нажмите кнопку **“AUDIO”**.

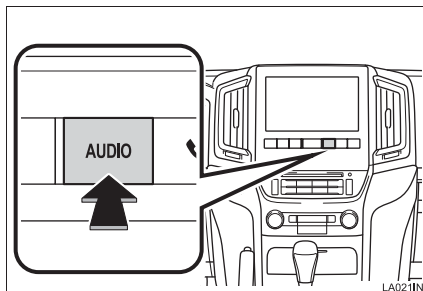

- 2 Выберите **“Источник”**.
- 3 Выберите **“Rear”**.
- 4 Выберите требуемую кнопку.

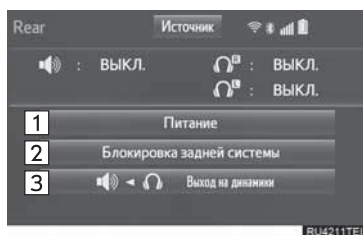

№	Функция
1	Включает или выключает задний экран.
2	Блокирует систему таким образом, что пассажиры на задних сиденьях не могут управлять развлекательной системой для пассажиров задних сидений.
3	Когда опция “Выход на динамики” включена, развлекательная система для пассажиров задних сидений может работать в связи с передней аудио-/визуальной системой. (→Стр. 167)

- Индикатор выбранной кнопки выделяется.

Переключение звука на громкоговорители

- 1 Выберите **“Выход на динамики”**.
- 2 Выберите **“Правый”** или **“Левый”**.
“Правый”: связь с дисплеем, закрепленным на подголовнике с правой стороны
“Левый”: связь с дисплеем, закрепленным на подголовнике с левой стороны

Использование радиоприемника

- 1 Вызовите экран выбора источника аудио. (→Стр. 164)
- 2 Выберите **“AM”**, **“FM”** или **“DAB”**.

Экран управления

▶ AM/FM



▶ DAB*



№	Функция
1	Выберите для включения/выключения режима сдвига во времени.

Пульт управления

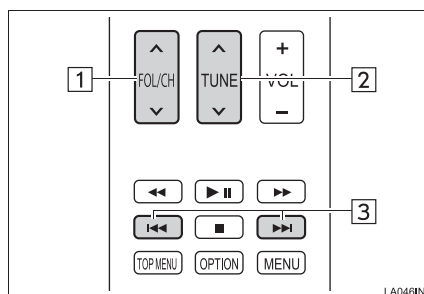

*: При наличии

№	Функция
1	Нажмите для выбора предустановленной станции/канала.
2	<ul style="list-style-type: none"> Нажмите для выбора станции/канала. Нажмите и удерживайте для поиска станции/канала.
3	<ul style="list-style-type: none"> Нажмите для выбора станции/канала. Нажмите и удерживайте для поиска станции/канала.

Операция сдвига во времени (DAB)*

- 1 Выберите “Time Shift” на экране управления (DAB).

Пульт управления

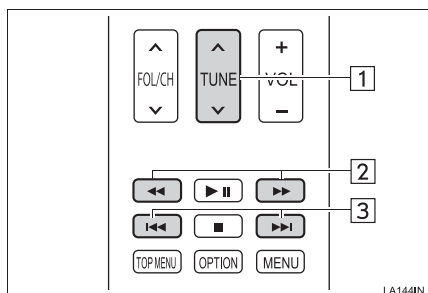

№	Функция
1	Нажмите и удерживайте для быстрого перехода вперед/назад.
2	Нажмите для быстрого перехода вперед/назад с интервалом в 10 секунд. Нажмите и удерживайте для быстрого перехода вперед/назад.
3	Нажмите и удерживайте для быстрого перехода вперед/назад.

Воспроизведение компакт-дисков в формате аудио-CD/CD-TEXT

- 1 Вызовите экран выбора источника аудио. (→Стр. 164)
 - 2 Выберите “DISC”.
- Даже если нажата кнопка “DISC”, режим можно изменить на DISC.

Экран управления



№	Функция
1	Выберите для задания повторного воспроизведения.
2	Выберите для задания воспроизведения в произвольном порядке.

Пульт управления

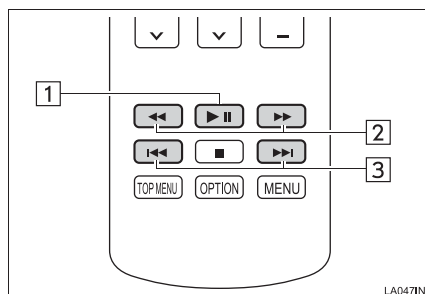

№	Функция
1	Нажмите для воспроизведения/паузы.
2	Нажмите и удерживайте для быстрого перехода вперед/назад.
3	<ul style="list-style-type: none"> Нажмите для выбора трека. Нажмите и удерживайте для быстрого перехода вперед/назад.

*: При наличии

Воспроизведение дисков MP3/WMA/AAC

- 1 Вызовите экран выбора источника аудио. (→Стр. 164)
 - 2 Выберите “DISC”.
- Даже если нажата кнопка “DISC”, режим можно изменить на DISC.

Экран управления

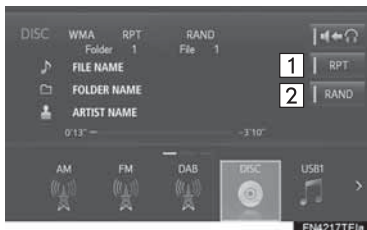

№	Функция
1	Выберите для задания повторного воспроизведения.
2	Выберите для задания воспроизведения в произвольном порядке.

Пульт управления

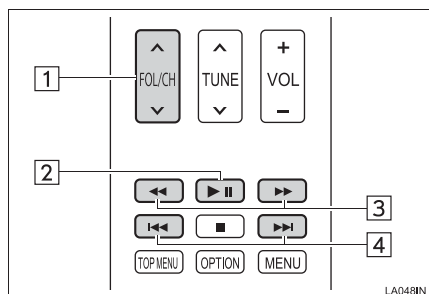

№	Функция
1	Нажмите для выбора папки.
2	Нажмите для воспроизведения/паузы.
3	Нажмите и удерживайте для быстрого перехода вперед/назад.
4	<ul style="list-style-type: none"> • Нажмите для выбора файла. • Нажмите и удерживайте для быстрого перехода вперед/назад.

Воспроизведение DVD-дисков с видео

- 1 Вызовите экран выбора источника аудио. (→Стр. 164)
 - 2 Выберите “DISC”.
- Даже если нажата кнопка “DISC”, режим можно изменить на DISC.

Пульт управления

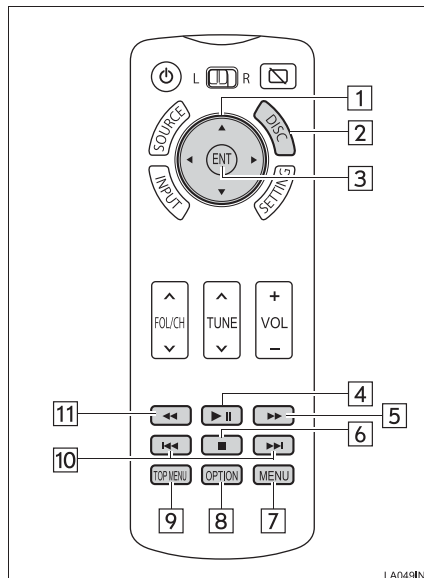

№	Функция
1	Нажмите для выбора значка.
2	Нажмите для выбора режима DISC.
3	Нажмите для ввода выбранного значка.
4	Нажмите для воспроизведения/паузы.
5	Нажмите и удерживайте для быстрого перехода вперед по диску во время воспроизведения диска и медленного перехода вперед во время паузы.
6	Нажмите для остановки экрана.
7	Нажмите для отображения экрана меню.
8	Нажмите для включения/выключения экрана опций отображения.
9	Нажмите для отображения экрана выбора заголовка.
10	Выбор сцены Нажмите и удерживайте для быстрого перехода вперед или назад внутри сцены.
11	Нажмите и удерживайте для быстрого перехода назад по диску во время воспроизведения.

Экран опций

- 1 Если при просмотре DVD-диска с видео никакие значки не отображаются, нажмите кнопку **“OPTION”**, и появится следующий экран.

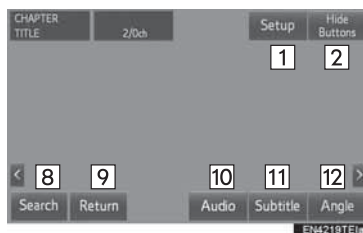
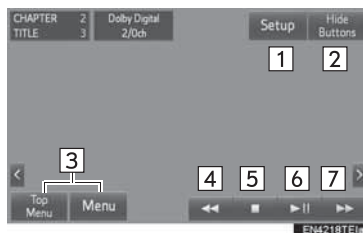

- Если имеется две и более страниц, выберите **“>”** или **“<”** для смены отображаемой страницы.

№	Функция	Стр.
1	Служит для отображения экрана начальной настройки.	172
2	Выберите для того, чтобы убрать кнопки с экрана.	—
3	Служит для отображения экрана меню DVD-дисков с видео. (Работа с диском описана в руководстве, отдельно поставляемом с DVD-диском с видео.)	—
4	Нажмите и удерживайте для быстрого перехода назад во время воспроизведения.	—
5	Выберите для остановки воспроизведения видео.	—
6	Служит для воспроизведения/приостановки воспроизведения видео.	—
7	Нажмите и удерживайте для быстрого перехода вперед во время воспроизведения и воспроизведения с низкой скоростью во время приостановки воспроизведения на плеере.	—
8	Служит для отображения экрана поиска названия.	171
9	Служит для отображения на экране заранее определенной сцены и запуска воспроизведения.	—
10	Служит для отображения экрана выбора аудио.	172
11	Служит для отображения экрана выбора субтитров.	171
12	Служит для отображения экрана выбора угла.	172

ИНФОРМАЦИЯ

- Если при выборе элемента управления на экране появляется символ , значит операция, связанная с этим элементом, запрещена.

Поиск по названию

- 1 Выберите пункт **“Search”**.
- 2 Введите номер названия и выберите **“OK”**.

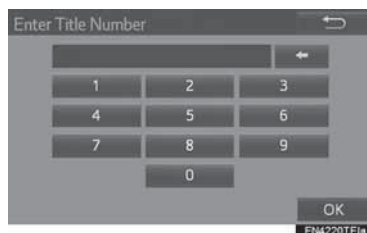

- Плеер начнет воспроизведение видео с этого номера названия.

Изменение языка субтитров

- 1 Выберите **“Subtitle”**.
- 2 При каждом выборе кнопки **“Subtitle”** происходит смена языка отображения субтитров.



- Выбор языков ограничивается языками, предусмотренными на DVD-диске.
- Выбрав кнопку **“Hide”**, можно скрыть субтитры.

Изменение языка звукового сопровождения

- 1 Выберите **“Audio”**.
- 2 При каждом выборе кнопки **“Audio”** происходит смена языка воспроизведения звука.



- Выбор языков ограничивается языками, предусмотренными на DVD-диске.

Изменение угла обзора

Для дисков с несколькими углами обзора можно выбрать угол обзора при появлении на экране метки угла обзора ().

- 1 Выберите **“Angle”**.
- 2 При каждом выборе кнопки **“Angle”** происходит смена угла обзора.



- Выбор углов обзора ограничивается углами, предусмотренными на DVD-диске.

Меню настройки

Начальные настройки могут быть изменены. На экранах **“Setup Menu 1”** и **“Setup Menu 2”** имеются кнопки начальной настройки.

- 1 Вызовите экран опций. (→Стр. 170)
- 2 Выберите **“Setup”**.
- 3 Выберите пункты, которые требуется настроить.

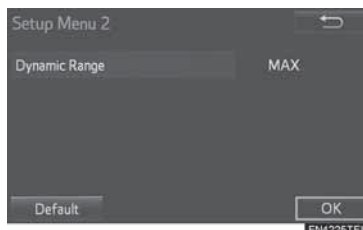
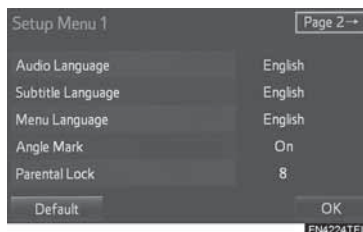

- 4 Изменив начальную установку, выберите **“OK”**.
 - Этот экран закрывается, и система возвращается к предыдущему экрану DVD видео.
 - При нажатии **“Default”** инициализируются все меню.

■ Язык воспроизведения звука

Язык аудиосистемы можно изменить.

- 1 Выберите **“Audio Language”**.
 - 2 Выберите язык аудиосистемы на экране **“Audio Language”**.
- Если требуемый язык аудиосистемы на этом экране не обнаружен, выберите кнопку **“Other”** и введите код языка. (→Стр. 174)

■ Язык субтитров

Язык субтитров можно изменить.

- 1 Выберите **“Subtitle Language”**.
 - 2 Выберите язык меню на экране **“Subtitle Language”**.
- Если требуемый язык меню на этом экране не обнаружен, выберите кнопку **“Other”** и введите код языка. (→Стр. 174)

■ Язык меню

Язык меню DVD-видео можно изменить.

- 1 Выберите **“Menu Language”**.
 - 2 Выберите язык меню на экране **“Menu Language”**.
- Если требуемый язык меню на этом экране не обнаружен, выберите кнопку **“Other”** и введите код языка. (→Стр. 174)

■ Метка угла обзора

Во время воспроизведения дисков с несколькими углами обзора можно включать и отключать метку углов обзора.

- 1 Выберите **“Angle Mark”**.
- 2 Выберите **“On”** или **“Off”**.

■ Функция защиты от детей

Уровень ограничений на просмотр можно изменять.

- 1 Выберите **“Parental Lock”** на экране **“Setup Menu 1”**.
- 2 На экране **“Enter Key Code”** введите 4-значный личный код, затем выберите **“OK”**.
 - Для удаления неверно введенных цифр выберите .
- 3 Выберите уровень ограничения (1-8) на экране **“Select Restriction Level”**.

■ Динамический диапазон

Можно отрегулировать разницу между наименьшей и наибольшей громкостью.

- 1 Выберите **“Dynamic Range”** на экране **“Setup Menu 2”**.
- 2 Выберите **“MAX”**, **“STD”** или **“MIN”**.

Ввод кода языка аудиосистемы/субтитров/меню

Если выбрать “Other” на экране “Audio Language”, “Subtitle Language” или “Menu Language”, требуемый язык воспроизведения или отображения можно выбрать путем ввода кода языка. (→Стр. 190)

- 1 Введите 4-значный код языка.



- 2 Выберите “ОК”.

Управление настройкой с передних сидений

Этот экран отображается, когда передний пассажир выбирает меню настройки.



- Пассажиры задних сидений могут отменить эту операцию настройки, выбрав “Play”. Плеер возобновит воспроизведение в нормальном режиме.
- Подобным образом передний пассажир может отменить выбор, осуществленный пассажиром заднего сиденья в меню настройки.

Воспроизведение с USB-памяти

- 1 Подключите USB-память. (→Стр. 131)
- 2 Вызовите экран выбора источника аудио. (→Стр. 164)
- 3 Выберите “USB”.

Аудио, хранящееся в USB-памяти

Экран управления



№	Функция
1	Выберите для задания повторного воспроизведения.
2	Выберите для задания воспроизведения в произвольном порядке.
3	Выберите для воспроизведения видео, хранящегося в USB-памяти.

Пульт управления

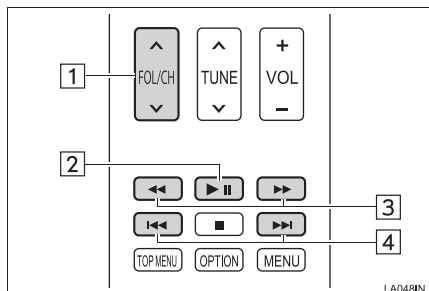

№	Функция
1	Нажмите для выбора папки/альбома.
2	Нажмите для воспроизведения/паузы.
3	Нажмите и удерживайте для быстрого перехода вперед/назад.
4	<ul style="list-style-type: none"> Нажмите для выбора файла/трека. Нажмите и удерживайте для быстрого перехода вперед/назад.

Видео, хранящееся в USB-памяти

Экран управления



№	Функция
1	Выберите для отображения экрана управления аудио, хранящимся в USB-памяти.

- Выберите **“USB”** для отображения видео на полный экран.
- Нажмите кнопку **“SOURCE”**, и система вернется к экрану управления USB-памятью.

Пульт управления

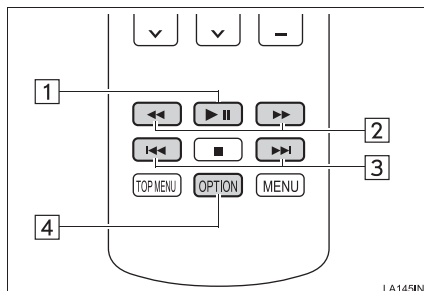

№	Функция
1	Нажмите для воспроизведения/паузы.
2	Нажмите и удерживайте для быстрого перехода вперед/назад.
3	<ul style="list-style-type: none"> Нажмите для выбора файла/трека. Нажмите и удерживайте для быстрого перехода вперед/назад.
4	Нажмите для включения/выключения экрана опций отображения.

Экран опций

- 1 Если при просмотре видео USB никакие значки не отображаются, нажмите кнопку **“OPTION”**, и появится следующий экран.

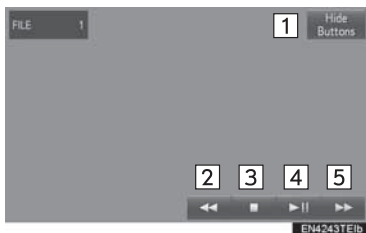

№	Функция
1	Выберите для того, чтобы убрать кнопки с экрана.
2	Нажмите и удерживайте для быстрого перехода назад во время воспроизведения.
3	Выберите для остановки воспроизведения видео.
4	Служит для приостановки/возобновления воспроизведения видео.
5	Нажмите и удерживайте для быстрого перехода вперед во время воспроизведения.

ИНФОРМАЦИЯ

- Если при выборе элемента управления на экране появляется символ , значит операция, связанная с этим элементом, запрещена.
- В зависимости от того, какая USB-память подключена к системе, некоторые функции могут быть недоступны.

Воспроизведение с iPod

- 1 Подключите iPod. (→Стр. 131)
- 2 Вызовите экран выбора источника аудио. (→Стр. 164)
- 3 Выберите **“iPod (Название устройства)”**.

Аудио, хранящееся на iPod

Экран управления



№	Функция
1	Выберите для задания повторного воспроизведения.
2	Выберите для задания воспроизведения в произвольном порядке.
3	Выберите для воспроизведения видео, хранящегося на iPod.

Пульт управления

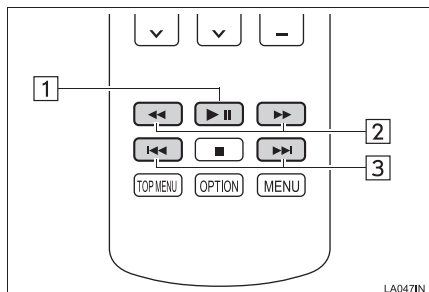

№	Функция
1	Нажмите для воспроизведения/паузы.
2	Нажмите и удерживайте для быстрого перехода вперед/назад.
3	<ul style="list-style-type: none"> • Нажмите для выбора трека. • Нажмите и удерживайте для быстрого перехода вперед/назад.

Видео, хранящееся на iPod

Экран управления

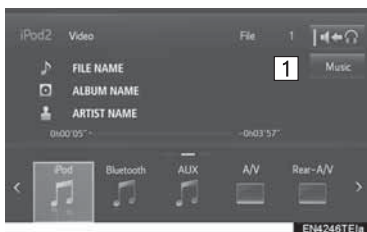

№	Функция
1	Выберите для отображения экрана управления аудио, хранящимся на iPod.

- Выберите “iPod (Название устройства)” для отображения видео на полный экран.
- Нажмите кнопку “SOURCE”, и система вернется к экрану управления видео, хранящимся на iPod.

Пульт управления

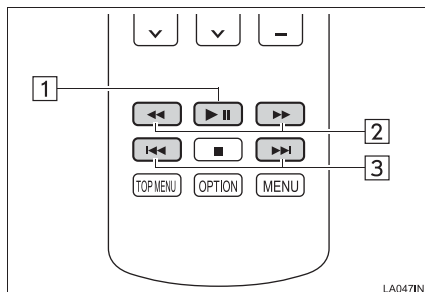

№	Функция
1	Нажмите для воспроизведения/паузы.
2	Нажмите и удерживайте для быстрого перехода вперед/назад.
3	<ul style="list-style-type: none"> • Нажмите для выбора файла. • Нажмите и удерживайте для быстрого перехода вперед/назад.

ИНФОРМАЦИЯ

- В зависимости от того, какой iPod подключен к системе, некоторые функции могут быть недоступны.

Воспроизведение аудио Bluetooth®

- 1 Вызовите экран выбора источника аудио. (→Стр. 164)
- 2 Выберите “Bluetooth*”.

Экран управления

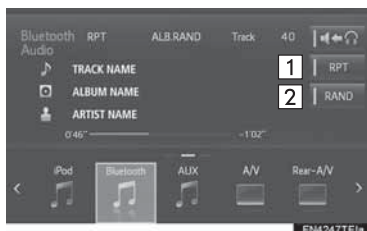

№	Функция
1	Выберите для задания повторного воспроизведения.
2	Выберите для задания воспроизведения в произвольном порядке.

*: Название Bluetooth® и логотипы Bluetooth® являются товарными знаками корпорации Bluetooth SIG, Inc.

Пульт управления

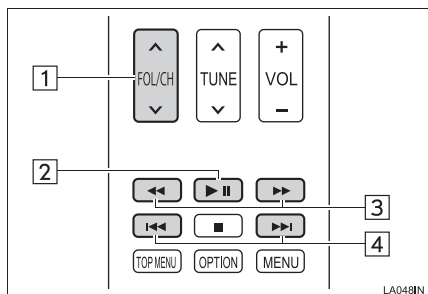

№	Функция
1	Нажмите для выбора альбома.
2	Нажмите для воспроизведения/паузы.
3	Нажмите и удерживайте для быстрого перехода вперед/назад.
4	<ul style="list-style-type: none"> • Нажмите для выбора трека. • Нажмите и удерживайте для быстрого перехода вперед/назад.

ИНФОРМАЦИЯ

- В зависимости от портативного плеера, подключенного к системе, некоторые функции могут быть недоступны.

Использование внешних устройств

Развлекательная система для пассажиров задних сидений воспроизводит видео и звук, когда к порту подключена аудиовидеоаппаратура.

Экран управления внешними устройствами можно вызвать следующими способами:

Нажмите кнопку “SOURCE” и выберите “AUX”, “A/V”, “Rear-A/V” или “Rear-HDMI”.

- ▶ Подключение внешнего устройства (→Стр. 131, 179)

ИНФОРМАЦИЯ

- Громкость можно регулировать с помощью органов управления аудиосистемы автомобиля. Все остальные операции необходимо выполнять на самом аудио-/видеоустройстве. Подробнее о работе с аудио-/видеоустройством см. инструкции производителя.
- В видеорежиме при отключенном параметре  можно использовать различные звуковые режимы/визуальные режимы для левого и правого экранов.

Подключение устройства к заднему порту аудио-/видеовхода

- 1 Откройте крышку и подключите аудио-/видеооборудование к порту аудио-/видеовхода

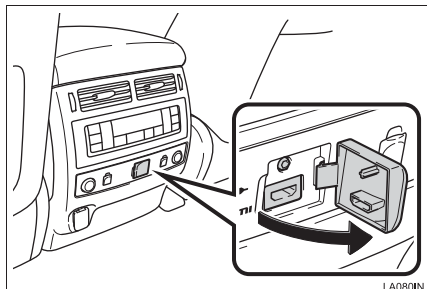

УВЕДОМЛЕНИЕ

- Когда порт аудио-/видеовхода и/или гнездо наушников не используется, держите крышку закрытой. Подключение к розетке любого другого оборудования может вызвать отключение электричества или короткое замыкание.

Использование HDMI-порта

HDMI-разъем является интерфейсом между видео и аудио с системой и аудио-/видеоустройством. Можно наслаждаться видео высокой четкости и аудио, подключив всего один кабель к разъему HDMI и системе.

Совместимый формат

- Совместимый видеосигнал 480p, 576p, VGA
- Совместимый аудиосигнал LPCM 2ch

Сертификация

HDMI™
HIGH-DEFINITION MULTIMEDIA INTERFACE

Термины HDMI и HDMI High-Definition Multimedia Interface, а также логотип HDMI Logo являются товарными знаками или зарегистрированными товарными знаками компании HDMI Licensing Administrator, Inc. в США и других странах.

Выбор видеорежима при помощи пульта

- 1 Нажмите кнопку "INPUT".

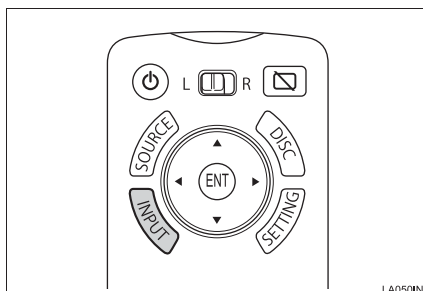

- Когда аудио-/видеоустройство одновременно подключено к VTR-порту и к HDMI-порту, режим переключается нажатием кнопки "INPUT".

Настройки развлекательной системы для пассажиров задних сидений

Вызовите экран настройки

- 1 Нажмите кнопку **“SETTING”**.

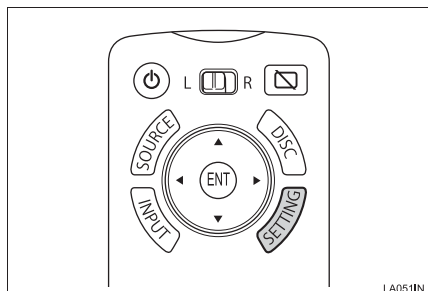

- 2 Выберите вкладку для настройки.



№	Функция	Стр.
1	Выберите для настройки экрана.	180
2	Выберите для изменения размера экрана.	181
3	Выберите для задания “LCD AI” , “Super Resolution” и т.п.	181

Настройка контрастности, яркости, цвета и тона

Можно настроить качество изображения на экране, например уровни контрастности и яркости. Настраиваемые параметры зависят от выбранного источника входа.

- 1 Вызовите экран настройки. (→Стр. 180)
- 2 Выберите вкладку **“Display”**.
- 3 Выберите пункт, который требуется задать.



Кнопка экрана	Функция	
“Brightness” “+”	Увеличивает	яркость экрана.
“Brightness” “-”	Уменьшает	яркость экрана.
“Contrast” “+”	Увеличивает	контрастность экрана.
“Contrast” “-”	Уменьшает	контрастность экрана.
“Color” “G”	Усиливает	зеленый цвет на экране.
“Color” “R”	Усиливает	красный цвет на экране.
“Tone” “+”	Увеличивает	насыщенность изображения на экране.
“Tone” “-”	Уменьшает	насыщенность изображения на экране.

■ Настройки размера экрана

Размер экрана можно выбирать отдельно для каждого режима ввода.

- 1 Вызовите экран настройки. (→Стр. 180)
- 2 Выберите вкладку “**Screen Size**”.
- 3 Выберите требуемый размер экрана.

► Тип А



► Тип В



■ Другие настройки

- 1 Вызовите экран настройки. (→Стр. 180)
- 2 Выберите вкладку “**Settings**”.
- 3 Выберите пункт, который требуется задать.



№	Функция
1	Выберите для отключения экрана. Для повторного включения экрана нажмите кнопку дистанционного управления, например “ DISC ” или “ INPUT ”. Отобразится выбранный экран.
2	Выберите для включения/выключения “ LCD AI ”. “ LCD AI ” автоматически обнаруживает тон видеоизображения и настраивает контрастность на оптимальный уровень, обеспечивая четкость изображения.
3	Выберите для включения/выключения “ Super Resolution ”. Функция “ Super Resolution ” повышает разрешение путем увеличения изображения, одновременно с тем сохраняя четкость изображения на входе.
4	Выберите для переключения между входными форматами NTSC и PAL. (PAL: индикатор включен, NTSC: индикатор отключен)

**В случае неисправности
развлекательной системы для
пассажиров задних сидений**

В случае неисправности развлекательной системы для пассажиров задних сидений система отобразит сообщения.

Сообщения описаны ниже.

Если на экране отображается сообщение “Check DISC”: это означает, что диск загрязнен, поврежден или установлен неправильной стороной вверх. Почистите диск или вставьте его правильно.

Если на экране отображается сообщение “Region code error”: это означает, что неправильно установлен код региона для DVD. Вставьте диск с кодом региона “ALL”, “2” или “5”.

Если на экране отображается сообщение “DISC error”: возможны следующие причины:

- Неисправность системы. Извлеките диск.
- Внутри плеера может быть слишком жарко из-за очень высокой окружающей температуры. Извлеките диск и подождите, пока плеер не остынет.

Если на экране отображается сообщение “No supported data.”: это означает, что в iPod или USB-памяти отсутствуют данные для воспроизведения. Если вставлен диск, который не воспроизводится, на экране также отобразится “No supported data.”. О дисках, предназначенных для данного плеера: →Стр. 193

Если неполадка не устранена: Доставьте автомобиль к дилеру Toyota.

Переключатели на рулевом колесе

Некоторые элементы аудио-/визуальной системы управляются переключателями на рулевом колесе.

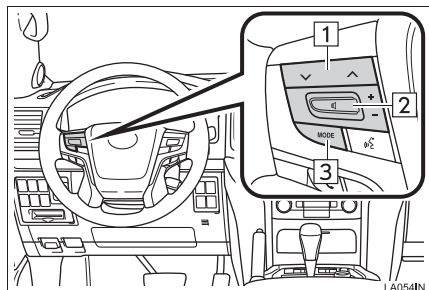

№	Переключатель
1	Переключатель “Λ V”
2	Регулятор громкости
3	Переключатель “MODE”

► “Переключатель “Λ V”

Режим	
Операция	Функция
AM/FM-радио	
Нажать	Предустановленная станция вверх/вниз (экран “Предустановки”) Список станций вверх/вниз (экран “Станции”) Поиск вверх/вниз (экран ручной настройки)
Нажать и удерживать (не менее 0,8 секунды)	Непрерывный поиск вверх/вниз, пока нажат переключатель (экран ручной настройки)
DAB*	
Нажать	Предустановленный ансамбль вверх/вниз (экран “Предустановки”) Список сервисов вверх/вниз (экран “Станции”) Поиск ансамбля вверх/вниз (экран ручной настройки)
Нажать и удерживать (не менее 0,8 секунды)	Непрерывный поиск ансамбля вверх/вниз, пока нажат переключатель (экран ручной настройки)
CD	
Нажать	Трек вверх/вниз
MP3/WMA/AAC-диск	
Нажать	Файл вверх/вниз
Нажать и удерживать (не менее 0,8 секунды)	Папка вверх/вниз
DVD	
Нажать	Сцена вверх/вниз

*: При наличии

Режим	
Операция	Функция
USB	
Нажать	Файл/трек вверх/вниз
Нажать и удерживать (не менее 0,8 секунды)	Папка/альбом вверх/вниз
iPod	
Нажать	Трек/файл вверх/вниз
BT аудио	
Нажать	Трек вверх/вниз
Нажать и удерживать (не менее 0,8 секунды)	Альбом вверх/вниз

► Регулятор громкости

Режим	
Операция	Функция
Все	
Нажать	Увеличение/уменьшение громкости
Нажать и удерживать (не менее 0,8 секунды)	Непрерывное увеличение/уменьшение громкости

► Переключатель "MODE"

Режим	
Операция	Функция
AM/FM-радио, DAB*, AUX, видеомаягнитофон	
Нажать	Изменение режима аудио
Нажать и удерживать (не менее 0,8 секунды)	Отключение звука
CD, MP3/WMA/AAC-диск, DVD, USB, iPod, BT аудио	
Нажать	Изменение режима аудио
Нажать и удерживать (не менее 0,8 секунды)	Пауза

*: При наличии

Настройки аудиосистемы

Можно запрограммировать детальные параметры аудиосистемы.

- 1 Нажмите кнопку **“SETUP”**.

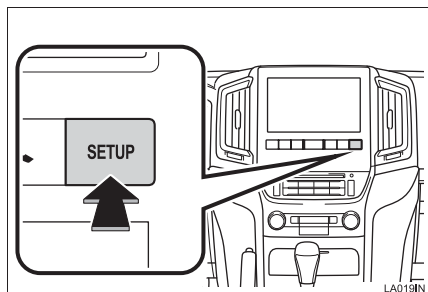

- 2 Выберите **“Аудио”**.



- 3 Выберите пункты, которые требуется настроить.

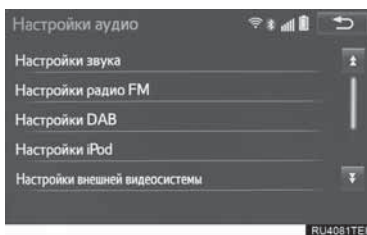

Экран настройки звука

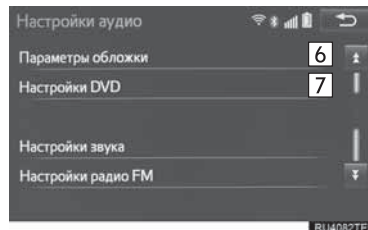
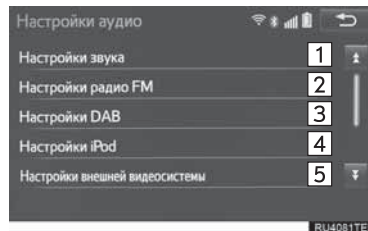

№	Функция	Стр.
1	Выберите для детальной настройки звука.	132
2	Выберите для детальной настройки FM-радио.	186
3	Выберите для детальной настройки DAB.	186
4	Выберите для настройки аудиовхода iPod.	187
5	Выберите для настройки формата видеосигнала.	187
6	Выберите для детальной настройки обложки.	188
7*	Выберите для детальной настройки DVD.	188

*: Только в режиме DVD-видео

Настройки FM-радио

- 1 Вызовите экран управления аудио. (→Стр. 185)
- 2 Выберите “**Настройки радио FM**”.
- 3 Выберите кнопку настраиваемого параметра.

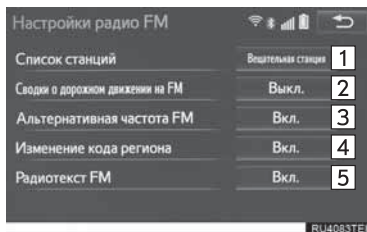

№	Функция
1	Выберите “ Вещательная станция ” или “ По алфавиту ” для задания порядка вывода списка станций.
2	Приемник автоматически выполняет поиск станции, которая регулярно передает информацию об обстановке на дорогах, и включает эту станцию, когда начинается вещание дорожной информации.
3	Если условия текущего приема ухудшаются, автоматически выбирается станция с хорошим приемом.
4	Выберите для переключения на радиовещательную станцию в рамках той же местной сети.
5	Выберите для включения/выключения функции текста FM-радио.

Настройки DAB*

- 1 Вызовите экран управления аудио. (→Стр. 185)
- 2 Выберите “**Настройки DAB**”.
- 3 Выберите кнопку настраиваемого параметра.

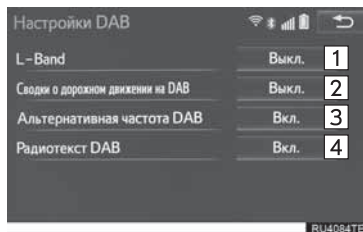

№	Функция
1	Выберите включение/выключение для задания L-диапазона. Когда он выключен (“ Выкл. ”), физические каналы при настройке ограничиваются диапазоном III, за исключением предустановленных операций. Когда он включен (“ Вкл. ”), выбираются физические каналы, входящие в диапазоны III и L.
2	Приемник автоматически выполняет поиск станции, которая регулярно передает информацию об обстановке на дорогах, и включает эту станцию, когда начинается вещание дорожной информации.
3	Если условия текущего приема ухудшаются, автоматически выбирается станция с хорошим приемом.
4	Выберите для включения/выключения функции текста DAB.

*: При наличии

Настройки iPod

- 1 Вызовите экран управления аудио. (→Стр. 185)
- 2 Выберите **“Настройки iPod”**.
- 3 Выберите **“Вход для звука видео”**.

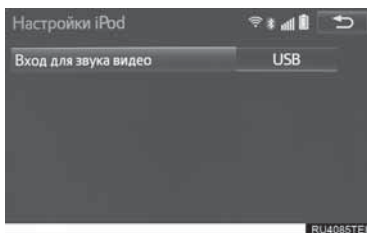

- 4 Выберите кнопку экрана для требуемой настройки.



Настройки внешнего видео

- 1 Вызовите экран управления аудио. (→Стр. 185)
- 2 Выберите **“Настройки внешней видеосистемы”**.
- 3 Выберите **“Формат видеосигнала”**.

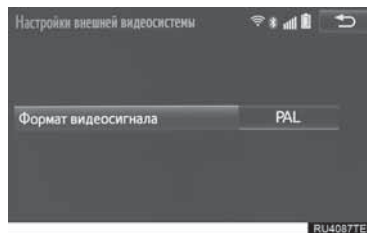

- 4 Выберите кнопку экрана для требуемой настройки.

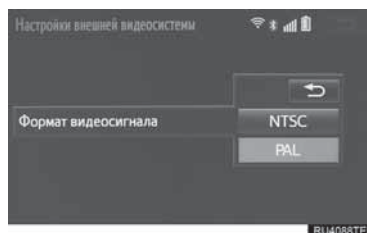

Параметры обложек альбомов

- 1 Вызовите экран управления аудио. (→Стр. 185)
- 2 Выберите “Параметры обложки”.
- 3 Выберите кнопку настраиваемого параметра.

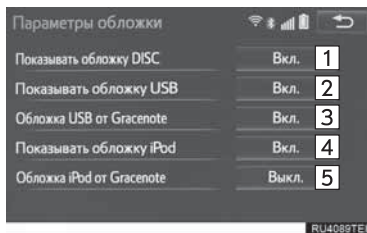

№	Функция
1	Выберите включение/выключение для задания отображения обложки в режиме DISC.
2	Выберите включение/выключение для задания отображения обложки в режиме USB.
3	Выберите включение/выключение для задания приоритета базы данных Gracenote в режиме USB.
4	Выберите включение/выключение для задания отображения обложки в режиме iPod.
5	Выберите включение/выключение для задания приоритета базы данных Gracenote в режиме iPod.

ИНФОРМАЦИЯ

- Изображения из базы данных Gracenote, отображаемые на экране, могут отличаться от реальной обложки.

Настройки DVD

- 1 Вызовите экран управления аудио. (→Стр. 185)
 - 2 Выберите “Настройки DVD”.
- Выбор “Настр. DVD” на главном экране DVD может также привести к отображению “Настройки DVD”. (→Стр. 142)
- 3 Выберите пункты, которые требуется настроить.

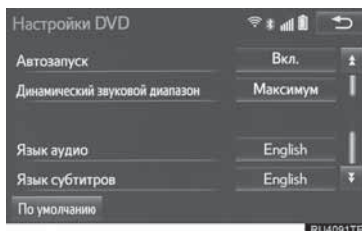
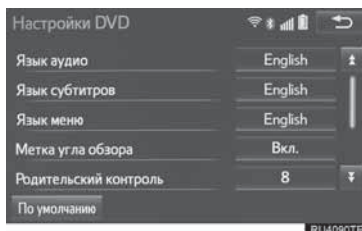

- При нажатии “По умолчанию” инициализируются все меню.

Язык воспроизведения звука

Язык аудиосистемы можно изменить.

- 1 Выберите “Язык аудио”.
 - 2 Выберите язык аудиосистемы на экране “Язык аудио”.
- Если требуемый язык аудиосистемы на этом экране не обнаружен, выберите кнопку “Другое” и введите код языка. (→Стр. 189)

■ Язык субтитров

Язык субтитров можно изменить.

- 1 Выберите **“Язык субтитров”**.
- 2 Выберите язык меню на экране “Язык субтитров”.
 - Если требуемый язык меню на этом экране не обнаружен, выберите кнопку **“Другое”** и введите код языка. (→Стр. 189)

■ Язык меню

Язык меню DVD-видео можно изменить.

- 1 Выберите **“Язык меню”**.
- 2 Выберите язык меню на экране “Язык меню”.
 - Если требуемый язык меню на этом экране не обнаружен, выберите кнопку **“Другое”** и введите код языка. (→Стр. 189)

■ Метка угла обзора

Во время воспроизведения дисков с несколькими углами обзора можно включать и отключать метку углов обзора.

- 1 Выберите **“Метка угла обзора”**.
- 2 Выберите **“Вкл.”** или **“Выкл.”**.

■ Функция защиты от детей

Уровень ограничений на просмотр можно изменять.

- 1 Выберите **“Родительский контроль”**.
- 2 На экране “Код ключа” введите 4-значный личный код.
- 3 Выберите уровень ограничения (1-8) на экране “Выберите уровень контроля”.

■ Автопуск

Диски, которые вставляются во время движения автомобиля, будут воспроизводиться автоматически. Некоторые диски могут не проигрываться.

- 1 Выберите **“Автозапуск”**.
- 2 Выберите **“Вкл.”** или **“Выкл.”**.

■ Динамический диапазон звука

Можно отрегулировать разницу между наименьшей и наибольшей громкостью.

- 1 Выберите **“Динамический звуковой диапазон”**.
- 2 Выберите **“Максимум”**, **“Стандартный”** или **“Минимум”**.

■ Ввод кода языка аудиосистемы/субтитров/меню

Если выбрать **“Другое”** на экране “Язык аудио”, “Язык субтитров” или “Язык меню”, требуемый язык воспроизведения или отображения можно выбрать путем ввода кода языка.

- 1 Введите 4-значный код языка.

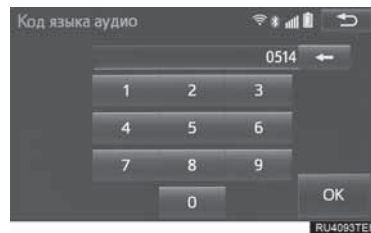

- 2 Выберите **“ОК”**.

Список кодов языков

Код	Язык	Код	Язык	Код	Язык	Код	Язык
0514	английский	0515	эсперанто	1214	лингала	1913	самоанский
1001	японский	0520	эстонский	1215	лаосский	1914	шона
0618	французский	0521	баскский	1220	литовский	1915	сомали
0405	немецкий	0601	персидский	1222	латышский	1917	албанский
0920	итальянский	0609	финский	1307	малагасийский	1918	сербский
0519	испанский	0610	фиджи	1309	маори	1919	свати
2608	китайский	0615	фарерский	1311	македонский	1920	сото
1412	голландский	0625	фризский	1312	малайялам	1921	суданский
1620	португальский	0701	ирландский	1314	монгольский	1923	суахили
1922	шведский	0704	шотландский гэльский	1315	молдавский	2001	тамилский
1821	русский	0712	галсийский	1318	маратхи	2005	телугу
1115	корейский	0714	гуарани	1319	малайский	2007	таджикский
0512	греческий	0721	гуджарати	1320	мальтийский	2008	тайский
0101	афрский	0801	хауса	1325	бирманский	2009	тигринья
0102	абхазский	0809	хинди	1401	науруанский	2011	туркменский
0106	африкаанс	0818	хорватский	1405	непальский	2012	тагальский
0113	амхарский	0821	венгерский	1415	норвежский	2014	тсвана
0118	арабский	0825	армянский	1503	окситанский	2015	тонганский
0119	ассамский	0901	интерлингва	1513	(афан) оромо	2018	турецкий
0125	аймара	0905	интерлингве	1518	ория	2019	тсонга
0126	азербайджанский	0911	инупьяк	1601	панджаби	2020	татарский
0201	башкирский	0914	индонезийский	1612	польский	2023	тви
0205	белорусский	0919	исландский	1619	пашто, пушту	2111	украинский
0207	болгарский	0923	иврит	1721	кечуа	2118	урду
0208	бихари	1009	идиш	1813	ретороманский	2126	узбекский
0209	бисламский	1023	яванский	1814	кирунди	2209	вьетнамский
0214	бенгальский	1101	грузинский	1815	румынский	2215	волапок
0215	тибетский	1111	казахский	1823	руандский	2315	волоф
0218	бретонский	1112	гренландский	1901	санскрит	2408	кхоса
0301	каталанский	1113	камбоджийский	1904	синдхи	2515	йоруба
0315	корсиканский	1114	каннада	1907	санго	2621	зулусский
0319	чешский	1119	кашмирский	1908	сербо-хорватский		
0325	валлийский	1121	курдский	1909	сингальский		
0401	датский	1125	киргизский	1911	словацкий		
0426	бутанский	1201	латинский	1912	словенский		

Информация по работе



УВЕДОМЛЕНИЕ

- Во избежание повреждения аудио-/визуальной системы:
 - Будьте аккуратны, чтобы не пролить напитки на аудио-/визуальную систему.
 - В прорезь для дисков вставляйте только соответствующие диски.

ИНФОРМАЦИЯ

- Использование мобильного телефона в салоне или вблизи автомобиля может вызывать помехи в аудио-/визуальной системе во время прослушивания. Однако это не является признаком неисправности.

Радиоприем

Обычно неполадки радиоприема не означают неисправности радиоприемника, это следствие окружающих условий.

Например, помехи приему FM-радиоприемника могут создавать ближайшие здания и рельеф местности. Линии электропередач и телефонные кабели создают помехи в диапазоне AM. И, конечно, радиосигналы имеют ограниченный диапазон. Чем дальше вы от станции, тем слабее сигнал. Кроме того, условия приема постоянно изменяются по мере движения автомобиля.

Ниже описаны распространенные проблемы радиоприема, которые не свидетельствуют о неполадках радиоприемника.

FM

Замирание и смещение станций: обычно дальность действия FM-станции составляет приблизительно 40 км. В пределах этой области может происходить замирание или смещение, которые возрастают по мере удаления от радиопередатчика. Обычно при этом возникают искажения.

Несколько путей: сигналы FM могут отражаться, приводя к тому, что два сигнала попадают на антенну одновременно. В этом случае сигналы могут компенсировать друг друга, вызывая кратковременные пульсации или пропадания приема.

Помехи и пульсации: это происходит, когда сигналы блокируются зданиями, деревьями или другими крупными объектами. Повышение уровня низких частот может снизить эффекты помех и пульсаций.

Наложение станций: если принимаемый сигнал FM прерывается или ослабевает, при наличии другой мощной станции в близком FM-диапазоне радиоприемник может временно настраиваться на вторую станцию до возобновления сигнала первой станции.

AM

Затухание: радиопередачи в диапазоне AM отражаются верхними слоями атмосферы, особенно ночью. Эти отраженные сигналы могут интерферировать с сигналами, принимаемыми непосредственно от радиостанции, вызывая усиление и ослабление звука радиостанции.

Интерференция станции: когда отраженный сигнал и сигнал, принимаемый непосредственно от радиостанции, находятся на очень близких частотах, они могут интерферировать друг с другом, снижая качество радиоприема.

Атмосферные помехи: в диапазоне AM возникают помехи, вызванные внешними источниками электрических шумов, например, линиями электропередачи высокого напряжения, системами освещения или электродвигателями. Это приводит к помехам.

DVD-плеер и диск

- Данный DVD-плеер предназначен только для дисков диаметром 12 см.
- Слишком высокая температура может помешать работе DVD-плеера. В жаркие дни перед использованием плеера включайте кондиционирование воздуха для охлаждения салона автомобиля.
- DVD-плеер может допускать пропуски на ухабистых дорогах или из-за других вибраций.
- При попадании влаги в DVD-плеер диски могут не воспроизводиться. Извлеките диск из плеера и подождите, пока он высохнет.

**ПРЕДУПРЕЖДЕНИЕ**

- DVD-плеер использует невидимый лазерный луч, который может стать причиной опасного излучения, если направлен из установки. Используйте плеер надлежащим образом.

DVD-плеер

Логотип DVD является товарным знаком корпорации DVD Format/Logo Licensing Corporation.

Аудио CD		
		
DVD-видеодиски		
Диски DVD-R/ RW		

- Используйте только диски с этикетками, показанными выше. Следующие диски могут не воспроизводиться в плеере:
 - SACD
 - dts-CD
 - Защищенные от копирования CD-диски
 - DVD audio
 - Video CD
 - DVD-RAM

► Диски специальной формы

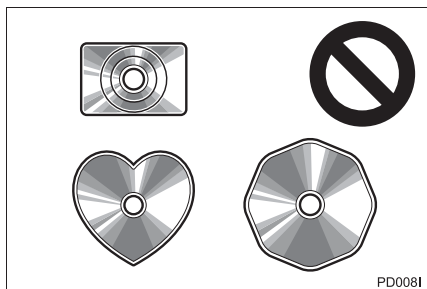

► Диски с наклейками

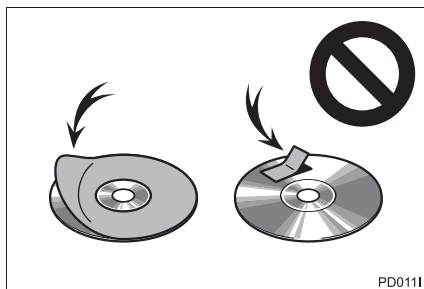

► Прозрачные/полупрозрачные диски

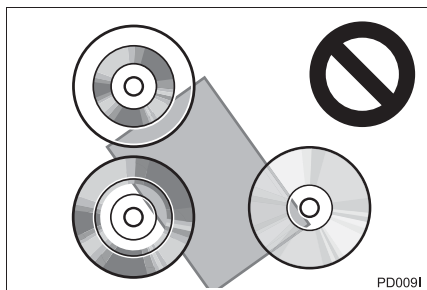

► Диски низкого качества

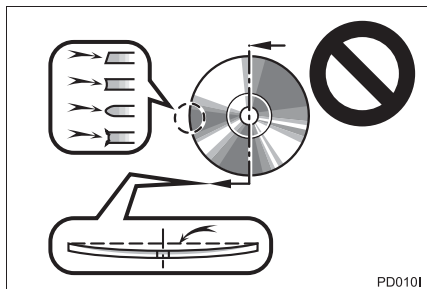

! УВЕДОМЛЕНИЕ

- Не используйте диски специальной формы, прозрачные и полупрозрачные диски, диски низкого качества и диски с наклейками, показанные на иллюстрациях. Использование таких дисков может привести к повреждению плеера или к невозможности извлечения диска.
- Эта система не предназначена для использования комбинированных дисков. Не используйте комбинированные диски, так как это может привести к повреждению плеера.
- Не используйте диски с защитным кольцом. Использование таких дисков может привести к повреждению плеера или к невозможности извлечения диска.
- Не используйте диски с возможностью печати. Использование таких дисков может привести к повреждению плеера или к невозможности извлечения диска.

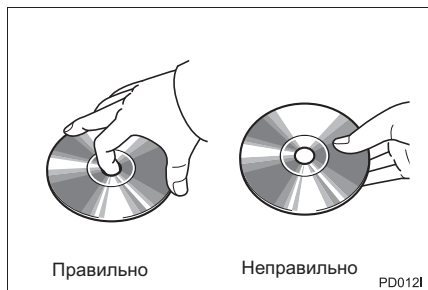

- Обращайтесь с дисками аккуратно, особенно при установке в плеер. Держите диски за края и не сгибайте. Старайтесь не оставлять на них следов пальцев, в особенности на блестящей стороне.
- Грязь, царапины, деформация, точечные отверстия и другие повреждения диска могут быть причиной пропусков и повторов при воспроизведении. (Чтобы увидеть точечное отверстие, держите диск против света.)
- Извлекайте диск из плеера, когда он не используется. Храните их в пластмассовых футлярах, оберегая от влаги, высокой температуры и попадания прямых солнечных лучей.

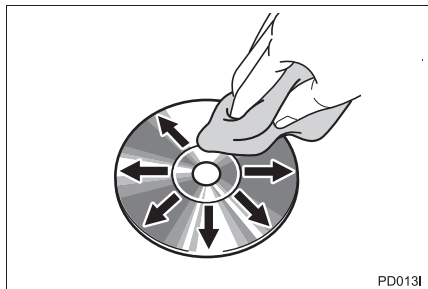

Очистка диска: протрите диск мягкой, не содержащей пыли тканью, смоченной водой. Протирайте диск от центра к краю (не по кругу). Протирайте его мягкой, не содержащей пыли тканью. Не используйте обычные очистители для пластинок и антистатические устройства.

Диски CD-R/RW и DVD-R/RW

- В системе невозможно воспроизводить диски CD-R/CD-RW, при записи которых не был выполнен "процессу финализации" (процесс, подготавливающий диски к воспроизведению на бытовых CD-плеерах).
- Могут возникнуть проблемы при воспроизведении дисков CD-R/CD-RW, записанных на CD-рекордере или персональном компьютере. Это может быть вызвано характеристиками диска, царапинами или грязью на диске, или наличием загрязнения или конденсата на линзе устройства записи.
- Кроме того, проблемы при воспроизведении дисков, записанных на персональном компьютере, могут быть вызваны настройками приложения записи. Записывайте диски в соответствующем формате. (Более подробную информацию можно получить у создателя приложения.)
- Воздействие прямых солнечных лучей, высоких температур и т.д. может привести к повреждению CD-R/CD-RW-дисков. Устройство не сможет воспроизводить некоторые поврежденные диски.
- При установке диска CD-RW в плеер воспроизведение начинается с большей задержкой, чем при использовании обычных CD-дисков или дисков CD-R.
- Устройство не воспроизводит диски CD-R/CD-RW, записанные с использованием системы DDCD (CD с удвоенной плотностью).

DVD-видеодиски

Данный DVD-плеер соответствует системе цветного телевидения NTSC/PAL. DVD-видеодиски, соответствующие другим системам, например SECAM, использовать невозможно.

Коды региона: некоторые DVD-видеодиски имеют код региона, указывающий, в каких странах можно воспроизводить этот диск на DVD-плеере. При попытке воспроизведения на этом плеере несоответствующего DVD-видеодиска на экране появляется сообщение об ошибке. Даже если на DVD-видеодиске нет кода региона, в некоторых случаях его нельзя использовать.

Код	Страна
Все	Все страны
2	Кроме России
5	Россия, Украина

Отметки на DVD-дисках с видео

NTSC/PAL	Система цветного телевидения NTSC/PAL.
	Количество аудиотреков.
	Количество языков субтитров.
	Количество углов обзора.
	Выбор формата экрана. Широкий экран: 16:9 Стандартный: 4:3
	Код региона, в котором данный видеодиск может воспроизводиться. ALL: во всех странах Номер: код региона

Глоссарий DVD-видеодисков

DVD-видеодиски: Цифровой универсальный видеодиск DVD с записанным видео. При записи DVD-видеодисков используется “MPEG2” – одна из мировых стандартных технологий цифрового сжатия. Данные изображения сжимаются в среднем в 40 раз. Также используется технология кодирования с переменной скоростью передачи потока данных, в которой объем данных, связанных с изображением, зависит от формата изображения. Аудиоданные записываются с использованием PCM (импульсно-кодовой модуляции) и формата Dolby Digital, что обеспечивает более высокое качество звука. Более того, функции нескольких углов обзора и различных языков позволяют пользователям получить удовольствие от всех преимуществ передовых технологий видео на DVD.

Ограничения на просмотр: Эта функция позволяет ограничить просмотр видео в соответствии с уровнем ограничений, принятым в стране использования системы. Уровни ограничений различны на разных DVD-видеодисках. Некоторые DVD-видеодиски вообще нельзя просматривать, на некоторых пропускаются или заменяются сцены насилия.

- Уровень 1: Воспроизведение DVD-видеодисков для детей.
- Уровни 2-7: Воспроизведение DVD-видеодисков для детей и фильмов категории G.
- Уровень 8: возможно воспроизведение всех типов DVD-видеодисков.

Функция нескольких углов обзора: Одну и ту же сцену можно просматривать при разных углах обзора.

Функция нескольких языков: Можно выбрать язык субтитров и воспроизведения звука.

Коды региона: Коды региона предусмотрены для DVD-плееров и DVD-видеодисков. Если код региона DVD-видеодиска не соответствует коду региона DVD-плеера, то воспроизведение диска будет невозможным. Для кодов региона: (→Стр. 196)

Звук: Данный DVD-плеер поддерживает воспроизведение DVD-дисков аудиоформатов PCM, Dolby Digital и MPEG. Другие типы кодирования не поддерживаются.

Название и сцена: Записанные на DVD-видеодисках аудио- и видеопрограммы разделены на фрагменты по названиям и сценам.

Название: Самый крупный элемент видео- и аудиопрограмм, записанных на DVD-видеодисках. Как правило, в качестве названия используется один фильм, один альбом или одна аудиопрограмма.

Сцена: Меньший по отношению к названию элемент. Название включает в себя несколько сцен.

Сертификация

Изготовлено по лицензии корпорации Dolby Laboratories. Dolby и символ из двух букв D являются товарными знаками корпорации Dolby Laboratories.

iPod

Made for

 iPhone | iPod

- “Made for Apple” означает, что устройство специально разработано для подключения к изделиям Apple и сертифицировано разработчиком на предмет соответствия стандартам компании Apple. Apple не несет ответственность за функционирование данного устройства или его соответствие стандартам безопасности и регулятивным нормам. Обратите внимание: использование данного аксессуара с изделием Apple может повлиять на функционирование беспроводной сети.
- iPhone, iPod, iPod classic, iPod nano, iPod touch и Lightning являются товарными знаками компании Apple Inc., зарегистрированными в США и других странах.

Совместимые модели

С данной системой можно использовать следующие устройства iPod®, iPod nano®, iPod classic®, iPod touch® и iPhone®.

Изготовлено для

- iPhone 5*
 - iPhone 4S
 - iPhone 4
 - iPhone 3GS
 - iPhone 3G
 - iPhone
 - iPod touch (5-го поколения)*
 - iPod touch (4-го поколения)
 - iPod touch (3-го поколения)
 - iPod touch (2-го поколения)
 - iPod touch (1-го поколения)
 - iPod classic
 - iPod с видео
 - iPod nano (7-го поколения)*
 - iPod nano (6-го поколения)
 - iPod nano (5-го поколения)
 - iPod nano (4-го поколения)
 - iPod nano (3-го поколения)
 - iPod nano (1-го поколения)
- *: Видео iPod не поддерживается

ИНФОРМАЦИЯ

- В зависимости от различий между моделями или версиями программного обеспечения и т.п. некоторые модели могут быть несовместимы с этой системой.

Информация о файлах**Совместимые USB-устройства**

Форматы связи через USB	USB 2.0 HS (480 Мбит/с) и FS (12 Мбит/с)
Форматы файлов	FAT 16/32
Класс соответствия	класс устройств хранения

Совместимые сжатые файлы

Характеристика	USB	DISC
Совместимый формат файлов (аудио)	MP3/WMA/AAC	
Совместимый формат файлов (видео)	WMV/AVI/MP4/M4V	-
Совместимый формат файлов (фото)	JPEG	-
Размер изображения (фото)	максимум 10 МБ	-
Размер в пикселах (фото)	максимум 10000000 пикселей	-
Папки в устройстве	Максимум 3000	Максимум 192
Файлы в устройстве	Максимум 9999	Максимум 255
Файлы в папке	Максимум 255	-

Соответствующая дискретизации

частота

Тип файла	Частота (кГц)
Файлы MP3: MPEG 1 LAYER 3	32/44,1/48
Файлы MP3: MPEG 2 LSF LAYER 3	16/22,05/24
Файлы WMA: версии 7, 8, 9 (9.1/9.2)	32/44,1/48
Файлы AAC: MPEG4/AAC-LC	11,025/12/16/22,05/24/32/44,1/48

■ Соответствующая передачи данных

скорость

Тип файла	Битрейт (кбит/с)
Файлы MP3: MPEG 1 LAYER 3	32 - 320
Файлы MP3: MPEG 2 LSF LAYER 3	8 - 160
Файлы WMA: версии 7, 8	CBR 48 - 192
Файлы WMA: версии 9 (9.1/9.2)	CBR 48 - 320
Файлы AAC: MPEG4/AAC-LC	16 - 320

(совместимость с VBR (Variable Bit Rate))

- MP3 (MPEG Audio Layer 3), WMA (Windows Media Audio) и AAC (Advanced Audio Coding) – это стандарты сжатия звука.
- Система может воспроизводить файлы MP3/WMA/AAC на дисках CD-R, CD-RW, DVD-R, DVD-RW и USB-памяти.
- Файлы MP4, WMV и AVI могут использовать следующие разрешения: 128×96, 160×120, 176×144 (QCIF), 320×240 (QVGA), 352×240 (SIF), 352×288 (CIF), 640×480 (VGA), 720×480 (NTSC), 720×576 (PAL)
- Эта система позволяет воспроизводить записи на диске, совместимые со стандартами ISO 9660 уровня 1 и уровня 2, а также с файловой системой Romeo и Joliet.
- Присваивая имя файлу MP3/WMA/AAC, добавляйте соответствующее расширение (mp3/wma/m4a).
- Эта система воспроизводит файлы с расширениями mp3/wma/m4a как, соответственно, файлы MP3/WMA/AAC. Для предотвращения шумов и ошибок воспроизведения используйте правильные расширения.
- Эта система позволяет воспроизводить только файлы, записанные в первой сессии на CD-дисках, использующих несколько сессий.
- MP3-файлы совместимы с форматами тегов ID3 версий 1.0, 1.1, 2.2 и 2.3. Эта система не позволяет отображать название диска, трека и имя исполнителя при использовании других форматов.
- Файлы WMA/AAC могут содержать теги WMA/AAC, которые используются так же, как теги ID3. Теги WMA/AAC содержат такую информацию, как название трека и имя исполнителя.
- Функция предыскажения доступна только при воспроизведении файлов MP3/WMA, записанных при 32, 44,1 и 48 кГц.
- Эта система может воспроизводить AAC-файлы, кодированные iTunes.
- Качество звука файлов MP3/WMA обычно возрастает с увеличением скорости передачи данных. Для достижения приемлемого уровня качества звука рекомендуется записывать диски на скорости не менее 128 кбит/с.

- Списки воспроизведения m3u не совместимы с аудиоплеером.
- Форматы MP3i (MP3 interactive) и MP3PRO не совместимы с аудиоплеером.
- Плеер совместим с протоколом VBR (Variable Bit Rate, переменной скорости передачи данных).
- При воспроизведении файлов, записанных как файлы VBR (Variable Bit Rate), длительность воспроизведения может неправильно отображаться при использовании функций быстрого перехода вперед или назад.
- Невозможно проверять папки, не содержащие файлов MP3/WMA/AAC.
- Можно воспроизводить файлы MP3/WMA/AAC, находящиеся в папках с глубиной вложения до восьми уровней. Однако начало воспроизведения может задерживаться при использовании дисков, содержащих папки с большим числом уровней вложения. Поэтому рекомендуется создавать диски, содержащие не более двух уровней папок.

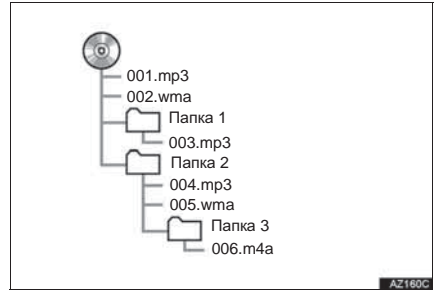

- Выше приведен порядок воспроизведения диска, имеющего структуру, показанную слева:

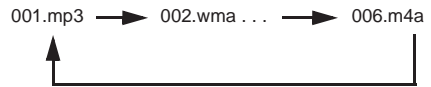

- Порядок зависит от компьютера и используемого программного обеспечения кодирования MP3/WMA/AAC.

Термины

Пакетная запись

- Общий термин, описывающий процесс записи данных по запросу на диски CD-R, подобно тому, как данные записываются на гибкие или жесткие диски.

Тег ID3

- Метод внедрения информации о треке в файл MP3. Эта внедренная информация может содержать номер трека, название трека, имя исполнителя, название альбома, музыкальный жанр, год выпуска, комментарии, обложку и другие данные. Содержимое можно изменять с помощью программного обеспечения с функциями редактирования тегов ID3. Хотя количество символов тега ограничено, информацию можно просматривать во время воспроизведения трека.

Тег WMA

- Файлы WMA могут содержать теги WMA, которые используются так же, как теги ID3. Теги WMA содержат такую информацию, как название трека и имя исполнителя.

Формат ISO 9660

- Международный стандарт форматирования папок и файлов на дисках CD-ROM. Для формата ISO 9660 предусмотрено два уровня правил.
- Уровень 1: имя файла в формате 8.3 (8 символов для имени файла и 3 символа для расширения. Имена файлов должны содержать однобайтовые заглавные буквы и цифры. Можно также использовать символ “_”.)
- Уровень 2: имя файла может содержать до 31 символа (включая разделитель “.” и расширение). Каждая папка должна содержать не более 8 уровней вложения.

MP3

- MP3 – стандарт сжатия звука, определенный рабочей группой (MPEG) Международной организации по стандартизации (ISO). MP3 сжимает звуковые данные приблизительно в 10 раз по сравнению с обычными дисками.

WMA

- Формат WMA (Windows Media Audio) представляет собой формат сжатия звука, разработанный компанией Microsoft®. Файлы этого формата имеют размеры меньше, чем файлы MP3. Версии форматов декодирования для файлов WMA: 7, 8 и 9.
- Сведения об авторских правах Windows Media является зарегистрированным товарным знаком или товарным знаком корпорации Microsoft Corporation в США и/или других странах. Данный продукт включает в себя технологию, которой владеет корпорация Microsoft Corporation, и не может использоваться или распространяться без лицензии Microsoft Licensing, Inc.

AAC

- AAC - это аббревиатура от "Advanced Audio Coding", относящаяся к стандарту технологии сжатия аудиофайлов при помощи MPEG2 и MPEG4.

Сообщения об ошибках

Режим	Сообщение	Объяснение
CD/DVD	“Диск не найден.”	Это означает, что в DVD -плеере отсутствует диск.
	“Проверьте диск”	Это означает, что диск загрязнен, поврежден или установлен неправильной стороной вверх. Почистите диск или вставьте его правильно. Означает, что вставлен диск, воспроизведение которого невозможно.
	“Ошибка DISC”	Неисправность системы. Извлеките диск.
	“Неверный код региона”	Это означает, что неправильно установлен код региона для DVD.
USB	“Ошибка USB”	Сообщает о проблеме с USB-памятью или ее подключением.
	“Музыкальные файлы не найдены.”	Указывает на то, что USB-память не содержит файлы MP3/WMA/AAC.
	“Видеофайлы не найдены.”	Указывает на то, что USB-память не содержит видеофайлы.
	“Файлы изображений не найдены.”	Указывает на то, что USB-память не содержит файлы изображений.
iPod	“Ошибка iPod.”	Означает проблему с iPod или его подключением.
	“Музыкальные файлы не найдены.”	Сообщает об отсутствии данных с музыкой в iPod.
	“Видеофайлы не найдены.”	Указывает на то, что iPod не содержит видеофайлы.
	“Проверьте версию микропрограммного обеспечения iPod.”	Означает, что версия программного обеспечения несовместима. Произведите обновление встроенного ПО iPod и повторите попытку.
	“Не удалось выполнить авторизацию iPod.”	Означает, что авторизация iPod не удалась. Проверьте iPod.
Аудио Bluetooth®	“Музыкальные дорожки не поддерживаются. Проверьте портативный плеер.”	Сообщает о проблеме в устройстве Bluetooth®.

ИНФОРМАЦИЯ

- Если неполадка не устранена: Доставьте автомобиль к дилеру Toyota.

Система голосового управления

5

1. Работа системы голосового управления

Система голосового управления.....	206
Использование системы голосового управления.....	206
Работа системы голосового управления	207
Список команд	212

Система голосового управления

Система голосового управления позволяет управлять навигационной системой, аудио-/визуальной системой и системой громкой связи с помощью голосовых команд.

Примеры голосовых команд приведены в списке команд. (→Стр. 212)

ИНФОРМАЦИЯ

- Команды, не отображаемые на экране “Быстрый вызов”, можно использовать с экрана “Главное меню”.

Использование системы голосового управления

Переключатели на рулевом колесе

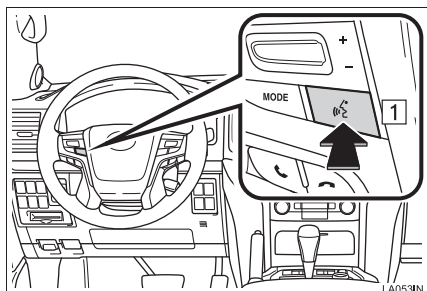

1 Переключатель голосового управления

- Нажмите переключатель для включения системы голосового управления.
- Для отмены распознавания голоса нажмите и удерживайте переключатель голосового управления.

Микрофон

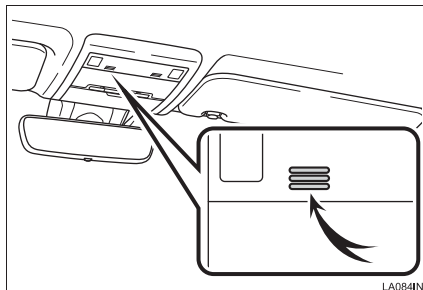

- При подаче команды не обязательно произносить голосовые команды прямо в микрофон.

ИНФОРМАЦИЯ

- Перед произнесением команды следует дождаться подтверждения.
- Голосовые команды могут быть не распознаны, если:
 - Они произносятся слишком быстро.
 - Они произносятся с малой или большой громкостью.
 - При открытых окнах или люке.
 - Пассажиры разговаривают во время произнесения голосовых команд.
 - Задана высокая скорость вентилятора системы кондиционирования воздуха.
 - Воздушные дефлекторы направлены в сторону микрофона.
- При следующих условиях система может не распознавать команду правильно и использование голосовых команд может оказаться невозможным:
 - Команда неверная или нечеткая. Учитывайте, что определенные слова, ударение или голосовые образцы могут оказаться труднораспознаваемыми.
 - Чрезмерный фоновый шум, например шум ветра.

Работа системы голосового управления

Работа с прямыми командами

- 1 Нажмите переключатель голосового управления.
 - После отображения экрана “Быстрый вызов” запустится голосовое управление.
 - Голосовая навигация для системы голосового управления выключается с помощью переключателя голосового управления.

- 2 После звукового сигнала произнесите или выберите команду.

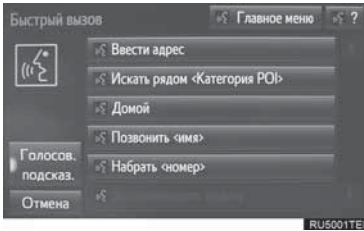

- Значок  обозначает команды голосового управления. Некоторые часто используемые команды отображаются на экране.
- После произнесения “Справка” или выбора “?” предлагаются примеры команд и способы работы.

- 3 Произнесите или выберите текст команды, отображаемый на экране.



Работа из главного меню

- 1 Нажмите переключатель голосового управления.
- 2 Произнесите “Главное меню” или выберите “Главное меню”.

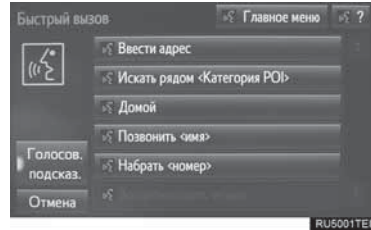

- 3 Произнесите или выберите команду.

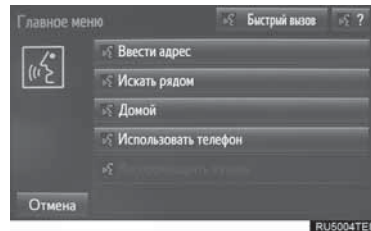

- 4 Произнесите или выберите текст команды, отображаемый на экране.



- Зарегистрированные объекты POI, зарегистрированные имена в контактах и т.д. можно произносить после команды на месте символа "<>". (→Стр. 212)
Например: произнесите **"Искать рядом ресторан"**, **"Позвонить John Smith"** и т.д.
- Если желаемый результат не отображается или не доступен ни один пункт для выбора, выполните одно из следующих действий для возврата к предыдущему экрану:
 - Произнесите **"Назад"**
 - Выберите **"Назад"**
- Для отмены распознавания голоса выберите **"Отмена"** или нажмите и удерживайте переключатель голосового управления.

ИНФОРМАЦИЯ

- Если навигационная система не реагирует или не закрывается экран подтверждения, нажмите переключатель голосового управления и повторите попытку.
- Если голосовая команда не распознается, система произнесет **"Повторите, пожалуйста"** и повторится прием голосовой команды.
- Когда навигационная система в течение 2 секунд не может распознать голосовую команду, звучит **"Для возобновления распознавания голоса нажмите кнопку разговора"**. Затем распознавание голоса приостанавливается.
- Выбором **"Голосов. подсказ."** можно включить или выключить подсказку при распознавании голоса. Этот параметр можно также изменить на экране **"Настройки голосовой системы"**. (→Стр. 56)
- Голосовое управление можно отменить, отключив голосовые подсказки. Используйте эту настройку, когда желательно произнести команду сразу после нажатия переключателя голосового управления и подачи звукового сигнала.

Пример голосовой команды: Поиск маршрута до базового местоположения

- 1 Нажмите переключатель голосового управления.
- 2 Произнесите **"Домой"** или выберите **"Домой"**.
 - Отобразится экран подтверждения с результатами распознавания.
- 3 Произнесите **"Да"** или выберите **"Да"**.
 - Система начинает поиск маршрута к базовому местоположению.
 - Когда голосовая команда распознана, отобразится карта области вокруг базового местоположения и начнется ведение по маршруту до указанного адреса.

- Если базовое местоположение не зарегистрировано, система произнесет **"Ваше базовое местоположение не задано"**. Повторите попытку после задания базового местоположения. (→Стр. 100)

Пример голосовой команды: Поиск пункта назначения по адресу

Используйте официальный язык страны, в которой находится пункт назначения. Поиск пункта назначения по адресу при помощи голосовой команды можно выполнять только для стран, имеющих один из следующих 15 языков в качестве официального языка.

- Голландский
- Французский
- Немецкий
- Итальянский
- Испанский
- Английский (Великобритания)
- Русский
- Португальский
- Шведский
- Датский
- Финский
- Греческий
- Польский
- Турецкий
- Чешский

Об изменении языка распознавания голоса: →Стр. 51

- 1 Нажмите переключатель голосового управления.
- 2 Произнесите **“Ввести адрес”** или выберите **“Ввести адрес”**.
 - Страны, в которых осуществляется поиск, ограничены языком распознавания голоса.
 - Некоторые области могут не распознаваться системой распознавания голоса.

► Для британского английского и французского

3 Плавно произнесите **“<№ дома>”, “<название улицы>”** и **“<название города>”**.

► За исключением британского английского и французского

3 Плавно произнесите **“<название улицы>”, “<№ дома>”** и **“<название города>”**.

- Произнесите номер дома в момент, указанный символами **“<>”**. Можно произносить только номера (цифра за цифрой). Например, 1, 2, 3, 4 и т.д. (Числа, имеющие два и более порядков, произносить нельзя.) Ввод номера дома можно пропустить.

- Произнесите полное название улицы, находящейся в заданной стране, в момент, указанный символами **“<>”**. Если на шаге 3 было произнесено только название города, произнесите название улицы. Если название улицы не является уникальным, выберите соответствующий номер из отображающегося списка адресов.

- Произнесите название города или название города и улицы, находящиеся в заданной стране, в момент, указанный символами **“<>”**. За один раз можно произнести не только название города, но название города и улицы. Если оба названия произнесены сразу, а название улицы не является уникальным, выберите соответствующий номер из отображающегося списка адресов.

4 Произнесите или выберите **“Ввод”**.

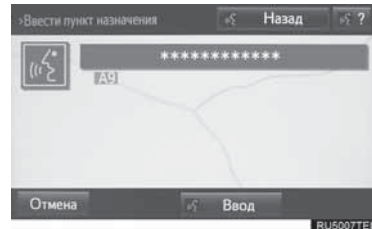

- Отобразится карта, соответствующая адресу. Для задания отображаемой точки в качестве пункта назначения произнесите **“Ввод”**.
- При наличии нескольких точек следующую точку можно отобразить, произнеся **“Далее”**.

ИНФОРМАЦИЯ

- Для изменения страны поиска произнесите **“Изменить страну”** во время отображения экрана для произнесения названия города, и экран сменится на экран ввода страны.
- Условия распознавания голоса при произнесении номера дома описаны ниже:
 - Числа: не более 10 цифр
 - Числа, имеющие два и более порядков, не распознаются.
 - Числа распознаются только по одной цифре.

**Пример голосовой команды:
Поиск трека**

- 1 Нажмите переключатель голосового управления.
 - На экране “Быстрый вызов” отображаются команды “Воспроизводить исполнителя <имя>”, “Воспроизводить альбом <имя>”, “Воспроизводить композицию <имя>” и “Воспроизводить список <имя>”.
- 2 Произнесите или выберите **“Воспроизводить исполнителя <имя>”, “Воспроизводить альбом <имя>”, “Воспроизводить композицию <имя>”** или **“Воспроизводить список <имя>”**.
 - Произнесите название в момент, указанный символами “<>”.
 - Отобразится экран подтверждения с результатами распознавания. При наличии нескольких подходящих результатов отобразится экран выбора.
- 3 Произнесите **“Воспроизвести”** или выберите **“Воспроизвести”**.
 - Система начнет воспроизводить музыку.

ИНФОРМАЦИЯ

- Для активирования поиска трека и воспроизведения должны быть подключены USB-память или iPod. (→Стр. 145, 150)
- При подключенных USB-памяти или iPod создаются данные распознавания, поэтому можно осуществлять поиск треков при помощи голосовых команд.
- Данные распознавания обновляются при следующих условиях:
 - Когда изменились данные USB-памяти или iPod.
 - Когда изменился язык распознавания голоса. (→Стр. 51)
- Поиск трека при помощи голосовой команды нельзя выполнять во время создания или обновления данных распознавания.
- Когда команда “Воспроизводить музыку” на экране “Быстрый вызов” затемнена, невозможно выполнять поиск трека при помощи голосовой команды. В этой ситуации сократите объем музыкальных данных в USB-памяти или iPod и обновите данные распознавания для включения поиска при помощи голосовой команды.

**Пример голосовой команды:
Вызов по имени**

- 1 Нажмите переключатель голосового управления.
 - На экране “Быстрый вызов” отображается “Позвонить <имя>”.
 - Когда сообщение “Позвонить <имя>” на экране “Быстрый вызов” затемнено, распознавание голосовых команд при произнесении контактов не может использоваться. Проверьте соединение Bluetooth®, также проверьте, переданы ли контакты в навигационную систему.

2 Произнесите или выберите имя зарегистрированного контакта.

- Так же, как показано на экране, “Позвонить <имя>”, после произнесения слова **“Вызов”** произнесите имя контакта. Например, **“Вызов”**, **“John Smith”**
- Краткие или сокращенные имена контактов могут не распознаваться. Измените имена в списке контактов на полные.
- Иногда отображается экран подтверждения результата распознавания голоса. После проверки результата произнесите **“Набрать”**.
- Если система обнаруживает несколько имен в списке контактов, на экране отображается список имен кандидатов. Если требуемое имя расположено не вверху экрана, произнесите номер имени в списке для выбора имени из списка.
- Если для контакта в списке контактов зарегистрированы несколько номеров телефонов, отобразится список кандидатов. Если требуемый телефонный номер расположен не вверху экрана, произнесите порядковый номер телефонного номера в списке для выбора телефонного номера из списка.

3 Произнесите или выберите **“Набрать”** для совершения вызова по этому телефонному номеру.

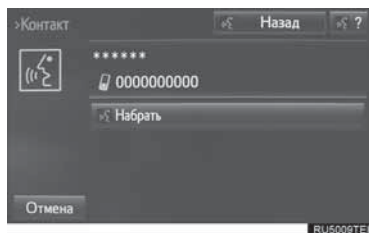

Пример голосовой команды: Набор номера

1 Нажмите переключатель голосового управления.

- На экране “Быстрый вызов” отображается “Набрать <номер>”.
- Когда сообщение “Набрать <номер>” на экране “Быстрый вызов” затемнено, распознавание голосовых команд с номером телефона не может использоваться. Проверьте подключение телефона Bluetooth®.

2 Произнесите номер телефона.

- Так же, как показано на экране, “Набрать <номер>”, после произнесения **“Набрать”** произнесите номер телефона.
- Произнесите номер телефона по одной цифре. Например, если номер телефона 2345678: Произнесите **“два три четыре пять шесть семь восемь”**
- Поскольку система не может распознавать дополнительные номера, произнесите полный номер без остановки.
- Если система обнаруживает несколько номеров телефонов, на экране отображается список этих номеров. Если требуемый телефонный номер расположен не вверху экрана, произнесите порядковый номер телефонного номера в списке для выбора телефонного номера из списка.

3 Произнесите или выберите **“Набрать”** для совершения вызова по этому телефонному номеру.

Список команд

Ниже представлены распознаваемые голосовые команды и действия, связанные с ними.

- В следующих таблицах приведены часто используемые команды.
 - Команды для устройств, не установленных в автомобиле, не отображаются на экране “Быстрый вызов”. Также, в зависимости от состояния, на экране “Быстрый вызов” могут не отображаться и другие команды.
 - Доступность функций зависит от установленной навигационной системы.
 - Команды с символом “О” в столбце прямых команд могут распознаваться на экране “Быстрый вызов”.
- Язык распознавания голоса можно изменить. (→Стр. 51)

► Основные команды

Команда	Действие
“Справка”	После произнесения предлагаются примеры команд и способы работы
“Назад”	Возврат к предыдущему экрану

► Навигационная система

Команда	Действие	Меню прямых команд
“Искать рядом <Категория POI>”	Отображение списка <Категория POI* > рядом с текущим местоположением	○
“Ввести адрес”	Позволяет задать пункт назначения, произнеся его адрес	○
“Домой”	Отображение маршрута до базового местоположения	○

*: Например, “Ресторан”, “Больница” и т.д.

► Телефон

Команда	Действие	Меню прямых команд
"Позвонить <имя контакта> на <тип номера>"	Вызов на указанный в команде тип телефона контакта из списка контактов	О
"Набрать <номер>"	Вызов на указанный в команде номер телефона	О

► Аудио

Команда	Действие	Меню прямых команд
"Воспроизводить исполнителя <имя>"	Воспроизведение треков записей выбранного исполнителя	О
"Воспроизводить альбом <имя>"	Воспроизведение треков из выбранного альбома	О
"Воспроизводить композицию <имя>"	Воспроизведение выбранного трека	О
"Воспроизводить список <имя>"	Воспроизведение треков из выбранного списка воспроизведения	О

Телефон

6

1. Использование телефона (Система громкой связи для мобильного телефона)

Краткий справочник	216
Основные принципы	216
Регистрация/подключение телефона Bluetooth®	217
Использование переключателя телефона/микрофона	217
Система голосового управления	218
О контактах в списке контактов	218
При продаже или утилизации автомобиля	219
Вызовы при помощи телефона Bluetooth®	219
Используя список Избранного	220
При помощи истории вызовов	221
Используя список контактов	222
Путем набора номера	223
Используя переключатель снятия трубки	224
SOS	224
Прием вызова на телефон Bluetooth®	225
Входящие вызовы	225

Разговор по телефону Bluetooth®	226
Ожидание входящего вызова	227
Функция работы с сообщениями телефона Bluetooth®	228
Прием сообщения	229
Проверка сообщений	229
Ответ на сообщение (быстрый ответ)	230
Вызов отправителя сообщения	231

2. Настройка



Настройки телефона	233
Экран настроек телефона	233
Экран "Настройки звука"	233
Экран "Настройки сообщений"	234
Экран "Настройки дисплея телефона"	235
Экран "Настройки Toyota assistance"	236
Настройки контактов	238
Экран "Контакты"	239
Экран "Избранное"	244
Экран "Удалить историю вызовов"	246

3. Что делать, если...

Поиск и устранение неисправностей	247
--	-----

Краткий справочник

Главный экран телефона можно использовать для совершения телефонного вызова. Для отображения экрана громкой связи нажмите кнопку

 или переключатель  на рулевом колесе.

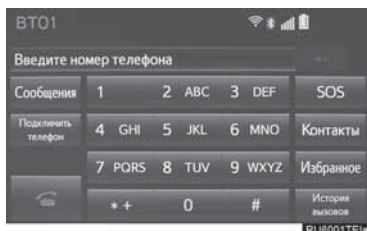

Функция	Стр.
Использование телефона	
Регистрация/подключение устройства Bluetooth®	34
Вызов по телефону Bluetooth®	219
Прием вызова по телефону Bluetooth®	225
Разговор по телефону Bluetooth®	226
Функция передачи сообщений	
Использование функции передачи сообщений по телефону Bluetooth®	228
Настройка телефона	
Настройки телефона	233
Настройки контактов	238
Параметры Bluetooth®	39

Основные принципы

Система громкой связи позволяет совершать и принимать вызовы, не отрывая рук от рулевого колеса.

Эта система поддерживает Bluetooth®. Bluetooth® - это система беспроводной передачи данных, позволяющая использовать мобильный телефон без кабельного подключения мобильного телефона или помещения его в держатель.

Здесь описан порядок работы с телефоном.



ПРЕДУПРЕЖДЕНИЕ

- Использовать мобильный телефон или подключать телефон Bluetooth® можно только в том случае, когда это безопасно и законно.
- Ваше аудиоустройство оснащено антеннами Bluetooth®. Лица с имплантированными кардиостимуляторами, устройствами кардиоресинхронизирующей терапии или имплантированными кардиовертерами-дефибрилляторами должны соблюдать разумную дистанцию между собой и антеннами Bluetooth®. Радиоволны могут негативно повлиять на работу таких устройств.
- Перед использованием устройств Bluetooth® пользователи любых других медицинских устройств (кроме имплантированного кардиостимулятора, устройства кардиоресинхронизирующей терапии или имплантированного кардиовертера-дефибриллятора) должны узнать у изготовителя о влиянии радиоволн на работу этих устройств. Радиоволны могут непредсказуемым образом влиять на работу таких медицинских устройств.



УВЕДОМЛЕНИЕ

- Не оставляйте мобильный телефон в автомобиле. Температура в салоне может подняться до такого уровня, который приведет к повреждению телефона.

ИНФОРМАЦИЯ

- Работа системы со всеми устройствами Bluetooth® не гарантируется.
- Если мобильный телефон не поддерживает Bluetooth®, система не работает.
- Система может не работать при следующих условиях:
 - Мобильный телефон выключен.
 - Текущее местоположение находится вне зоны действия сотовой сети.
 - Мобильный телефон не подключен.
 - Аккумулятор мобильного телефона разряжен.
- При одновременном использовании аудио по каналу Bluetooth® и системы громкой связи могут возникнуть следующие проблемы:
 - Соединение Bluetooth® может оборваться.
 - При воспроизведении аудио через интерфейс Bluetooth® может быть слышен шум.

Регистрация/подключение телефона Bluetooth®

Прежде чем использовать систему громкой связи для мобильных телефонов, необходимо зарегистрировать телефон в системе. (→Стр. 34)

Отображение состояния телефона Bluetooth®

Состояние телефона Bluetooth® отображается в верхнем правом углу экрана. (→Стр. 13)

Использование переключателя телефона/микрофона

► Переключатели на рулевом колесе

Нажатием на переключатель телефона можно принимать или завершать вызовы, не отрывая рук от рулевого колеса.

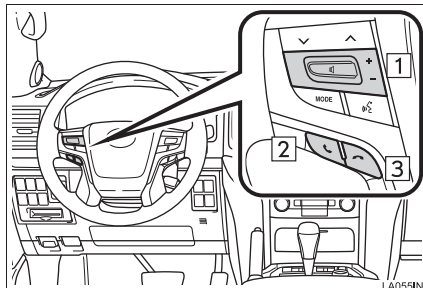
**1** Регулятор громкости

- Нажмите на сторону “+” для увеличения громкости.
- Нажмите на сторону “-” для уменьшения громкости.

2 Переключатель снятия трубки**3** Переключатель положенной трубки

► Микрофон

При разговоре по телефону используется микрофон.

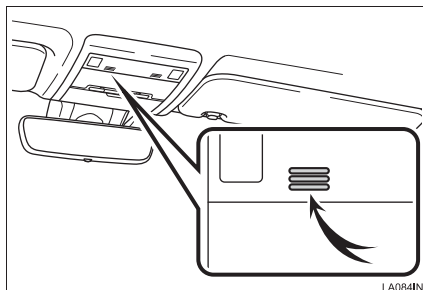

Система голосового управления

Нажмите этот переключатель для включения системы голосового управления.

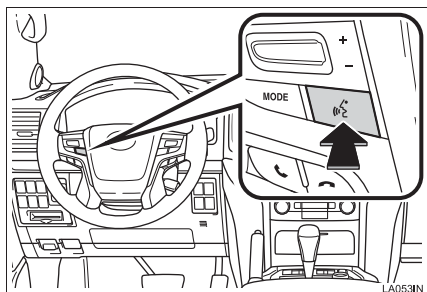

- Можно использовать систему голосового управления и список ее команд. (→Стр. 206)

ИНФОРМАЦИЯ

- Голос собеседника передается через передние динамики. Звук аудио-/визуальной системы отключается во время телефонных разговоров или при использовании голосовых команд системы громкой связи.
- Говорите по телефону поочередно с собеседником. Если обе стороны говорят одновременно, можно не услышать собеседника. (Это не является неисправностью.)
- Уменьшите громкость передачи голоса. Иначе голос собеседника может быть слышен за пределами автомобиля и эхо увеличится. При разговоре по телефону четко говорите в направлении микрофона.
- Собеседник может нечетко слышать Вас в следующих условиях:
 - Движение по грунтовой дороге. (Сильный шум движения.)
 - Движение с высокой скоростью.
 - При открытых окнах или люке.
 - При направлении воздушных дефлекторов в сторону микрофона.
 - При громком звуке вентилятора кондиционера.
 - При наличии отрицательного влияния на качество звука из-за использования телефона и/или сети.

О контактах в списке контактов

- Для каждого зарегистрированного телефона сохраняются следующие данные. При подключении другого телефона считывание следующих зарегистрированных данных невозможно:
 - Данные контактов
 - Данные истории вызовов
 - Данные из Избранного
 - Изображения
 - Все настройки телефона
 - Параметры сообщений

ИНФОРМАЦИЯ

- При удалении регистрации телефона упомянутые выше данные также удаляются.

При продаже или утилизации автомобиля

При использовании системы громкой связи в ней регистрируется много персональных данных. При продаже или утилизации автомобиля следует выполнить сброс данных. (→Стр. 55)

- В системе можно выполнить сброс следующих данных:
 - Данные контактов
 - Данные истории вызовов
 - Данные из Избранного
 - Изображения
 - Все настройки телефона
 - Параметры сообщений

ИНФОРМАЦИЯ

- После выполнения сброса данные и параметры будут удалены. При сбросе данных будьте внимательны.

Вызовы при помощи телефона Bluetooth®

После регистрации телефона Bluetooth® можно совершать вызовы при помощи системы громкой связи. Предусмотрено несколько способов совершения вызовов (см. ниже).

- 1 Нажмите кнопку  .

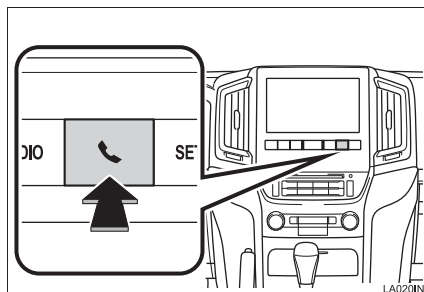

- 2 Выберите требуемую кнопку для совершения вызова.

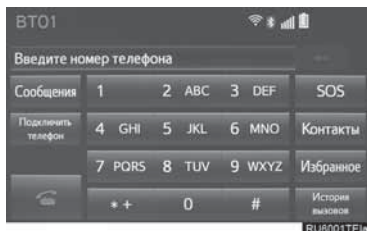

- Главный экран телефона можно вызвать, нажав переключатель  на рулевом колесе.

Как совершить вызов	Стр.
Используя список Избранного	220
При помощи истории вызовов	221
Используя список контактов	222
Путем набора номера	223
Используя эл. почту/SMS/MMS	231
Используя вызов POI	71
SOS	224
Используя переключатель снятия трубки	224
При помощи системы голосового управления	210

Используя список Избранного

Можно совершать вызовы на зарегистрированные телефонные номера, выбранные в списке контактов. (→Стр. 244)

- 1 Вызовите экран главного меню телефона. (→Стр. 219)
- 2 Выберите **“Избранное”**.
- 3 Выберите контакт.



“Toyota assistance”: →Стр. 224

- 4 Выберите номер.

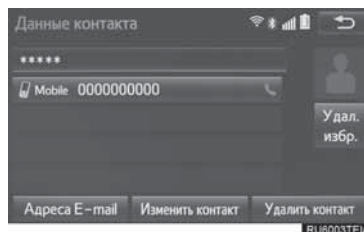

- 5 Проверьте, что отображается экран **“Вызов”**.

При помощи истории вызовов

На экране “История вызовов” можно выбрать до 45 элементов (пропущенные, входящие и исходящие).

- 1 Вызовите экран главного меню телефона. (→Стр. 219)
- 2 Выберите “История вызовов”.
- 3 Выберите  или требуемый контакт из списка.



№	Функция
1	Все вызовы (пропущенные, входящие или исходящие)
2	Пропущенные вызовы
3	Принятые вызовы
4	Отправленные вызовы
5	Отображаются значки типов вызовов.  : пропущенный  : входящий  : исходящий

► Когда выбран параметр 

- 4 Проверьте, что отображается экран “Вызов”.
- При выборе контакта
- 4 Выберите номер.

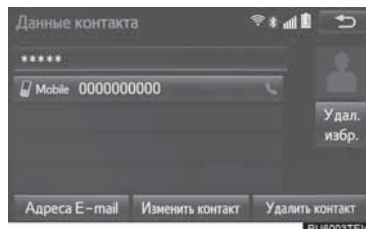

- 5 Проверьте, что отображается экран “Вызов”.

ИНФОРМАЦИЯ

- При повторных вызовах одного и того же номера в истории вызовов отображается только последний вызов.
- При приеме вызова с номера, зарегистрированного в списке контактов, отображается имя и номер.
- Вызовы со скрытых номеров также запоминаются в системе.
- Возможность совершения международных вызовов зависит от используемого мобильного телефона.
- Записи в списке должны группироваться по номерам или типам вызова. Например, два вызова от Джона с мобильного телефона отобразятся следующим образом: Jhon (2)
- Нажатием переключателя  на рулевом колесе можно осуществить вызов контакта, последнего в истории вызовов.

Используя список контактов

Можно совершать вызов с помощью данных контактов, переданных из зарегистрированного мобильного телефона. (→Стр. 238)

В списке контактов можно зарегистрировать до 2500 контактов (максимум 4 телефонных номера и адреса эл. почты на контакт).

- 1 Вызовите экран главного меню телефона. (→Стр. 219)
- 2 Выберите **“Контакты”**.
- 3 Выберите контакт.



- 4 Выберите номер.

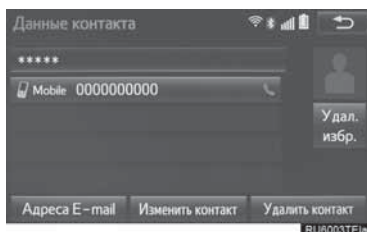

- 5 Проверьте, что отображается экран **“Вызов”**.

Если контакты не зарегистрированы

■ Для РВАР-совместимых телефонов с интерфейсом Bluetooth®

► Когда опция **“Автом. передача контакт/ истории”** включена (→Стр. 235)

- 1 Выберите **“Контакты”**.
 - Контакты передаются автоматически.
- 2 Проверьте, что по завершении операции отображается экран подтверждения.
 - Когда опция **“Автом. передача контакт/ истории”** выключена (→Стр. 235)

- 1 Выберите **“Контакты”**.

- 2 Выберите элемент.

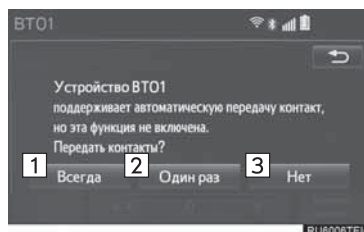

№	Функция
1	Выберите для автоматической передачи всех контактов из подключенного мобильного телефона.
2	Выберите для однократной передачи всех контактов из подключенного мобильного телефона.
3	Выберите для отмены передачи.

- 3 Проверьте, что по завершении операции отображается экран подтверждения.

■ Для РВАР-несовместимых, но ОРР-совместимых телефонов Bluetooth®

1 Выберите “Контакты”.

2 Выберите элемент.

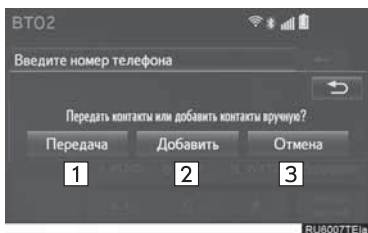

№	Функция
1	Выберите для передачи контактов из подключенного мобильного телефона.
2	Выберите для добавления вручную нового контакта.
3	Выберите для отмены передачи.

► Когда выбран параметр “Передача”

3 Следуйте процедуре “Для РВАР-несовместимых, но ОРР-совместимых телефонов Bluetooth®” с шага 3. (→Стр. 240)

► Когда выбран параметр “Добавить”

3 Следуйте процедуре “Регистрация нового контакта в списке контактов” с шага 2. (→Стр. 241)

ИНФОРМАЦИЯ

- Операцию передачи вручную невозможно выполнять во время движения.
- Если мобильный телефон не совместим ни с РВАР, ни с ОРР, контакты передать нельзя.
- В зависимости от типа телефона Bluetooth®:
 - При передаче данных контактов может оказаться необходимым выполнить дополнительные действия на телефоне.
 - Зарегистрированное изображение в списке контактов может не передаваться для некоторых типов подключенных телефонов Bluetooth®.

Путем набора номера

1 Вызовите экран главного меню телефона. (→Стр. 219)

2 Введите номер телефона.

3 Выберите  или нажмите переключатель  на рулевом колесе.



4 Проверьте, что отображается экран “Вызов”.

ИНФОРМАЦИЯ

- В зависимости от типа подключаемого телефона с интерфейсом Bluetooth® может потребоваться выполнение дополнительных действий на телефоне.

Используя переключатель снятия трубки

Можно посылать вызов на последний номер в истории вызовов.

- 1 Нажмите переключатель  на рулевом колесе для отображения главного экрана телефона.
- 2 Нажмите переключатель  на рулевом колесе для отображения экрана "История вызовов".
- 3 Нажмите переключатель  на рулевом колесе для вызова последнего пункта из истории вызовов.
- 4 Проверьте, что отображается экран "Вызов".

SOS

Поддержка экстренных вызовов на номер 112

Эта функция используется для совершения экстренного вызова по номеру 112. Эта функция недоступна, если не подключена система громкой связи.

Вызов должен поступать из страны, где служба 112 доступна.

ИНФОРМАЦИЯ

- Функция SOS использует систему, отличающуюся от системы ЭРА-ГЛОНАСС/ЭВАК (при наличии).
- 1 Вызовите экран главного меню телефона. (→Стр. 219)
 - 2 Выберите "SOS".

- 3 Выберите "112", или .

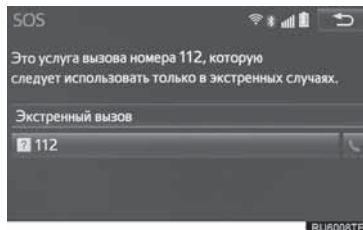

- 4 Проверьте, что отображается экран "Вызов".

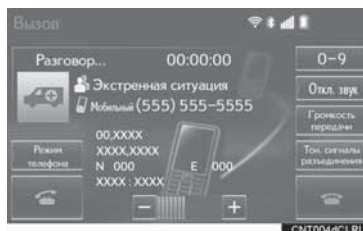

- На экране отображается текущее местоположение автомобиля.

Служба помощи на дорогах

Эта функция используется для совершения вызовов в службу помощи на дорогах Toyota.

Вызов должен поступать из страны, где служба помощи на дорогах Toyota доступна.

Чтобы использовать эту функцию, необходимо зарегистрировать страну. (→Стр. 236)

- 1 Вызовите экран главного меню телефона. (→Стр. 219)
- 2 Выберите "Избранное".
- 3 Выберите "Toyota assistance".

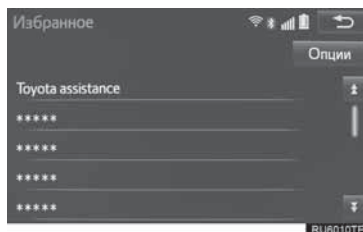

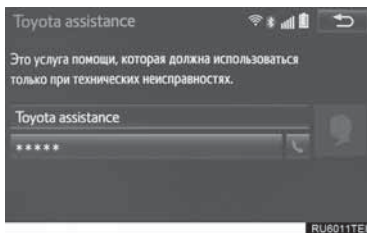
4 Выберите .

5 Проверьте, что отображается экран "Вызов".

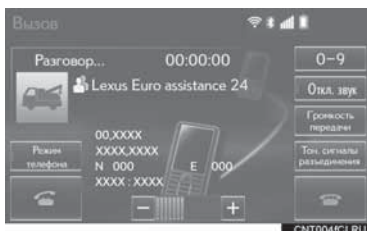

- На экране отображается текущее местоположение автомобиля.

Прием вызова на телефон Bluetooth®

Входящие вызовы

При поступлении входящего вызова отображается этот экран и подается звуковой сигнал.

- 1 Выберите  или нажмите переключатель  на рулевом колесе для ответа на вызов.

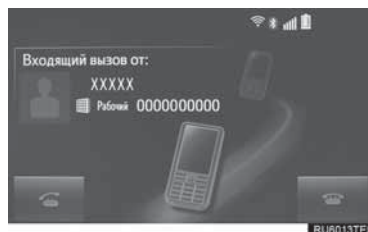

Для отклонения входящего вызова:

- Выберите  или нажмите переключатель  на рулевом колесе.

Для регулировки громкости входящего вызова: поверните регулятор питания/громкости или используйте переключатель громкости на рулевом колесе.

ИНФОРМАЦИЯ

- В случае международного вызова имя или номер собеседника могут отображаться неправильно в зависимости от типа используемого мобильного телефона.
- Можно настроить режим отображения входящего вызова. (→Стр. 235)
- Во время входящего вызова звучит мелодия звонка, заданная на экране "Настройки звука". В зависимости от типа телефона Bluetooth® во время входящего вызова навигационная система и телефон Bluetooth® могут подавать звуковые сигналы одновременно. (→Стр. 233)

Разговор по телефону Bluetooth®

Во время разговора по телефону отображается этот экран. На экране предусмотрены следующие операции.



№	Функция	Стр.
1	Выберите для переключения режима между режимом громкой связи и режимом телефона.	—
2	Выберите для начала разговора с другой стороной.	227
3	Для регулировки громкости голоса собеседника выберите “+” или “-”.	—
4	Выберите для отображения клавиатуры для отправки звуковых сигналов.	226
5	Выберите для отключения микрофона, чтобы ваш голос был не слышен собеседнику.	—
6	Выберите для регулировки громкости вашего голоса, который слышит ваш собеседник.	227
7	Выберите для отправки тоновых сигналов. Эта кнопка появляется только тогда, когда в режиме громкой связи набирается номер, содержащий символ (w).	226
8	Выберите для завершения разговора.	—

ИНФОРМАЦИЯ

- При переключении с мобильного телефона на систему громкой связи отображается экран громкой связи, на котором можно управлять функциями громкой связи.
- Переключение с мобильного телефона на систему громкой связи может осуществляться непосредственно с мобильного телефона.
- Способ передачи и процедура зависят от типа мобильного телефона.
- Инструкции по работе с мобильным телефоном см. в руководстве по эксплуатации из его комплекта поставки.

Отправка тоновых сигналов

Путем набора номера

- 1 Выберите “0-9”.

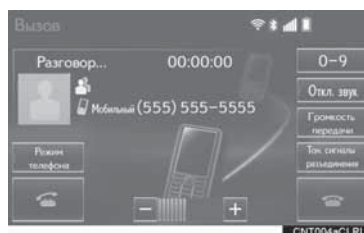

- 2 Введите номер.

Путем выбора “Тон. сигналы разъединения”

“Тон. Сигналы разъединения” появляется, когда в списке контактов в номере присутствует последовательность тоновых сигналов, содержащая символ (w).

- 1 Выберите “Тон. сигналы разъединения”.

ИНФОРМАЦИЯ

- Последовательность тоновых сигналов - это строка символов, состоящая из цифр и символов r или w. (т.е. 056133w0123r#1*)
- Если используется знак паузы “p”, через 2 секунды автоматически посылаются тональные сигналы до следующего знака паузы или ожидания. Если используется знак ожидания “w”, после ответа абонента автоматически посылаются тональные сигналы до следующего знака паузы или ожидания.
- Эту функцию можно использовать, когда требуется автоматическая работа услуги на основе телефона, например автоответчик или телефонный банкинг. Номер телефона с последовательностью тональных сигналов можно зарегистрировать в списке контактов.

Настройка передачи голоса

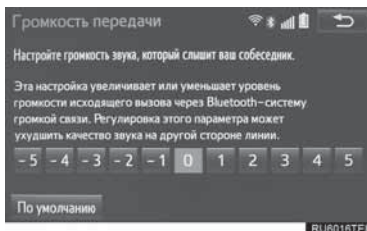

- 1 Выберите “Громкость передачи”.
- 2 Выберите уровень громкости для передачи.

**ИНФОРМАЦИЯ**

- Качество звука голоса в динамике собеседника может ухудшиться.
- Для установки значения громкости передачи по умолчанию выберите “По умолчанию”.
- Команда “Громкость передачи” затенена, когда задано отключение звука.

Ожидание входящего вызова

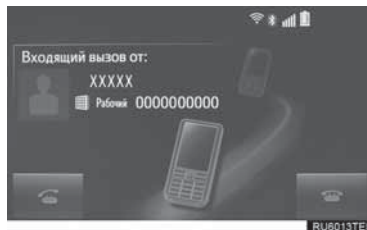

Если во время разговора поступает еще один входящий вызов, отображается этот экран.

- 1 Выберите  или нажмите переключатель  на рулевом колесе для начала разговора с собеседником.



Для отклонения входящего вызова:

- Выберите  или нажмите переключатель  на рулевом колесе.

- Каждый раз при выборе  или нажатии переключателя  на рулевом колесе во время прерванного вызова, выбирается собеседник, разговор с которым был прерван.

ИНФОРМАЦИЯ

- Эта функция может быть недоступна для некоторых типов мобильных телефонов.

Функция работы с сообщениями телефона Bluetooth®

Принятые сообщения можно переадресовывать с подключенного телефона Bluetooth®, что обеспечивает возможность проверки и ответа при помощи навигационной системы.

В зависимости от типа подключенного телефона Bluetooth® принятые сообщения могут не быть переданы в ящик входящих сообщений.

Если телефон не поддерживает функцию передачи сообщений, эту функцию использовать нельзя.

1 Нажмите кнопку .

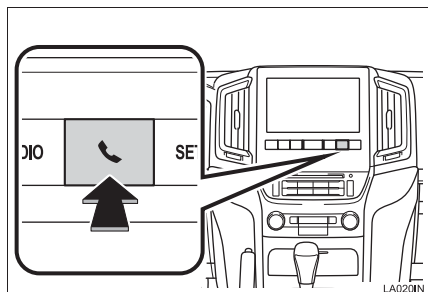

2 Выберите “Сообщения”.



- Главный экран телефона можно вызвать, нажав переключатель  на рулевом колесе.

3 Проверьте, что отображается экран “Сообщения”.

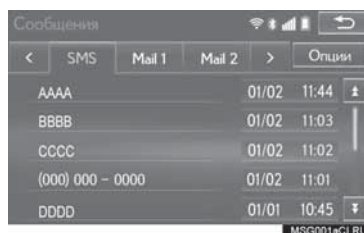

Функция	Стр.
Прием сообщения	229
Проверка сообщений	229
Ответ на сообщение (быстрый ответ)	230
Вызов отправителя сообщения	231
Параметры сообщений	234

Прием сообщения

При приеме сообщения эл. почты/SMS/MMS всплывает экран входящего сообщения, сопровождающийся звуковым сигналом; на этом экране можно выполнять различные действия.

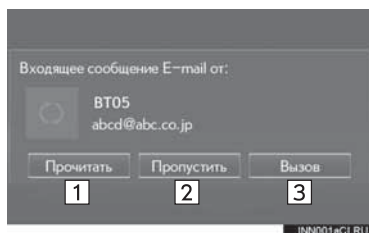

№	Функция
1	Выберите для проверки сообщения.
2	Выберите, чтобы не открывать сообщение.
3	Выберите для совершения вызова отправителя сообщения.

ИНФОРМАЦИЯ

● Некоторая информация может не отображаться в зависимости от мобильного телефона, используемого для приема сообщений, или состояния его регистрации в навигационной системе.

● Всплывающий экран доступен отдельно для входящих сообщений электронной почты и для SMS/MMS-сообщений при следующих условиях:

Электронная почта:

- Опция "Отображение входящих сообщений E-mail" установлена в "Во весь экран". (→Стр. 234)
- Опция "Уведомление о сообщениях E-mail" включена. (→Стр. 234)

SMS/MMS:

- Опция "Отображение входящих сообщений SMS/MMS" установлена в "Во весь экран". (→Стр. 234)
- Опция "Всплыв. уведомление об SMS/MMS" включена. (→Стр. 234)

Проверка сообщений

- 1 Вызовите экран "Сообщения". (→Стр. 228)
- 2 Выберите сообщение из списка.
- 3 Проверьте, что сообщение отображается.

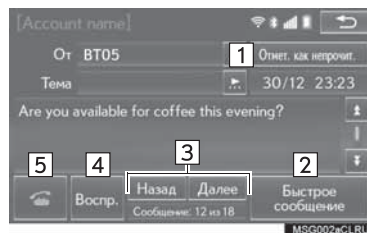

№	Функция
1	Выберите "Отмет. как непрочит." или "Отмет. как прочит." для отметки письма на экране сообщений как непрочитанного или прочитанного. Эта функция доступна, когда опция "Отмечать прочтенные сообщ. в телефоне" включена. (→Стр. 234)
2	Выберите для ответа на сообщение. (→Стр. 230)
3	Выберите для отображения предыдущего или следующего сообщения.
4	Выберите, чтобы сообщения произносились вслух. Для отмены этой функции выберите "Стоп". Если опция "Автомат. прочтение сообщений" включена, система автоматически читает сообщения. (→Стр. 234)
5	Выберите для совершения вызова отправителя сообщения.

ИНФОРМАЦИЯ

- В зависимости от типа подключаемого телефона с интерфейсом Bluetooth® может потребоваться выполнение дополнительных действий на телефоне.
- Сообщения отображаются в соответствующей зарегистрированной папке для почты подключенного телефона Bluetooth®. Выберите вкладку той папки, которую требуется отобразить.
- Отображаются только сообщения, принятые подключенным телефоном Bluetooth®.
- Для настройки громкости чтения сообщения поверните регулятор питания/громкости или используйте переключатель громкости на рулевом колесе.

Ответ на сообщение (быстрый ответ)

15 сообщений уже сохранено.

- 1 Вызовите экран “Сообщения”. (→Стр. 228)
- 2 Выберите сообщение из списка.
- 3 Выберите “Быстрое сообщение”.

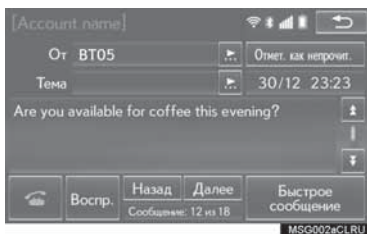

- 4 Выберите сообщение.

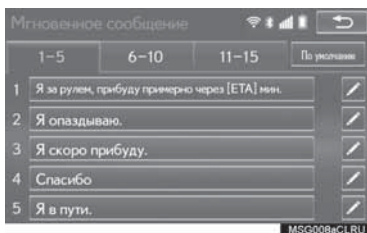

- 5 Выберите “Отправить”.

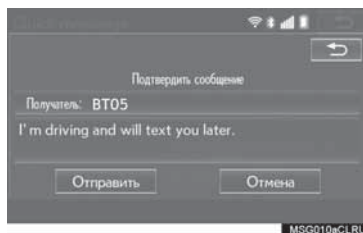

- Во время отправки сообщения отображается экран отправки сообщения.
 - Для отмены отправки сообщения выберите “Отмена”.
- 6 Проверьте, что по завершении операции отображается экран подтверждения.
 - Если отображается сообщение об ошибке, следуйте указаниям на экране для повторения попытки.

ИНФОРМАЦИЯ

- В зависимости от типа телефона Bluetooth® функция ответа может быть недоступна.

Редактирование сообщений для быстрого ответа

- 1 Выберите “Быстрое сообщение”.

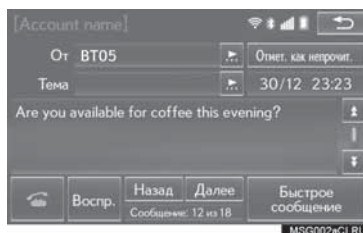

- 2 Выберите значок , соответствующий сообщению, которое требуется изменить.

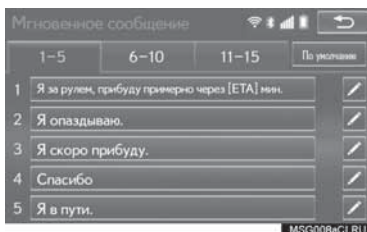

- 3 По окончании редактирования выберите “ОК”.

ИНФОРМАЦИЯ

- Для сброса измененных сообщений для быстрого ответа выберите “По умолчанию”.
- “Мгновенное сообщение 1” (“Я за рулем, прибуду примерно через [ETA] мин.”): Это сообщение нельзя изменить, значение [ETA] устанавливается автоматически системой навигации после расчета прогнозируемого времени прибытия. Если заданы промежуточные пункты, будет отображаться значение [ETA] до следующего пункта. Если в настоящий момент маршрут в навигационной системе не задан, “Мгновенное сообщение 1” выбрать нельзя.

Вызов отправителя сообщения

Можно совершать вызовы на телефонный номер отправителя сообщений электронной почты/SMS/MMS.

■ Совершение вызова с экрана сообщений электронной почты/SMS/MMS

- 1 Вызовите экран “Сообщения”. (→Стр. 228)
- 2 Выберите сообщение.
- 3 Выберите .

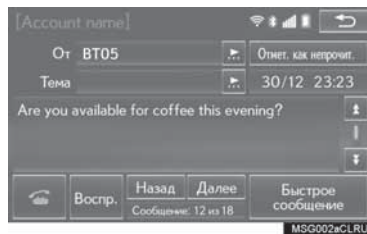



- При наличии 2 и более номеров мобильных телефонов выберите нужный номер.
- 4 Проверьте, что отображается экран “Вызов”.

■ Совершение вызова на номер, указанный внутри сообщения

Можно совершать вызовы на номер, указанный в текстовой области сообщения.

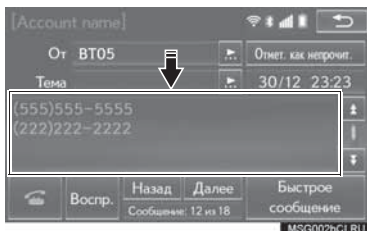
- 1 Вызовите экран “Сообщения”.
(→Стр. 228)
- 2 Выберите сообщение.
- 3 Выберите текстовую область.



- 4 Выберите значок , соответствующий требуемому номеру.

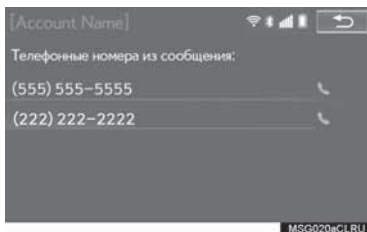

- Отображаются телефонные номера, содержащиеся в сообщении.

- 5 Проверьте, что отображается экран “Вызов”.

ИНФОРМАЦИЯ

- Серия номеров может быть распознана как телефонный номер. Кроме того, некоторые телефонные номера могут не распознаваться, например номера в других странах.

■ Совершение вызова с экрана входящих сообщений

→Стр. 229

Настройки телефона

- 1 Нажмите кнопку **“SETUP”**.

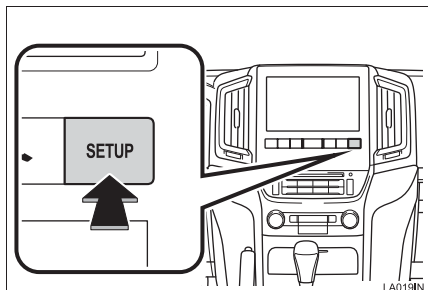

- 2 Выберите **“Телефон”**.

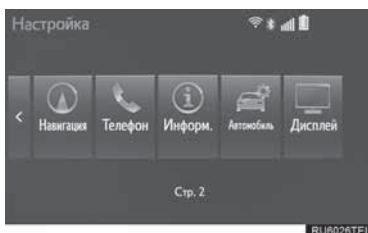

- 3 Выберите пункт, который требуется задать.

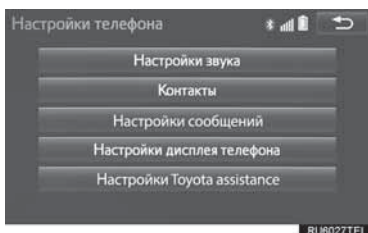

Экран настроек телефона

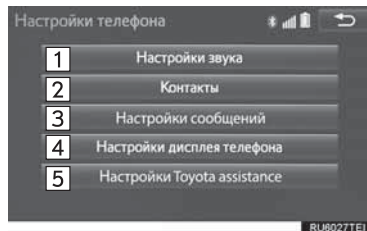

№	Информация	Стр.
1	Настройки звука	233
2	Настройки контактов	238
3	Настройки сообщений	234
4	Параметры дисплея телефона	235
5	Настройки функции помощи Toyota	236

Экран “Настройки звука”

Можно настроить громкость голоса во время вызова и громкость звонка. Можно выбрать мелодию звонка.

- 1 Вызовите экран **“Настройки телефона”**. (→Стр. 233)
- 2 Выберите **“Настройки звука”**.

- 3 Выберите пункт, который требуется задать.

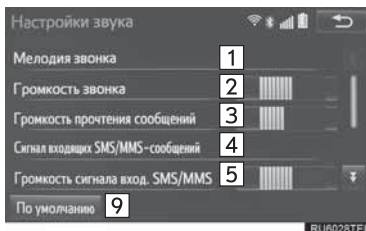

№	Функция
1	Выберите для задания мелодии вызова.
2	Выберите “-” или “+” для настройки громкости звонка.
3	Выберите “-” или “+” для настройки громкости зачитывания.
4	Выберите для задания мелодии входящих SMS/MMS-сообщений.
5	Выберите “-” или “+” для настройки громкости сигнала входящих SMS/MMS-сообщений.
6	Выберите для задания мелодии входящих сообщений электронной почты.
7	Выберите “-” или “+” для настройки громкости сигнала входящих сообщений электронной почты.
8	Для регулировки громкости голоса собеседника выберите “-” или “+”.
9	Выберите для сброса всех настроек.

ИНФОРМАЦИЯ

- Для некоторых типов телефонов могут быть доступны не все функции.

Экран “Настройки сообщений”

- 1 Вызовите экран “Настройки телефона”. (→Стр. 233)
- 2 Выберите “Настройки сообщений”.
- 3 Выберите пункт, который требуется задать.

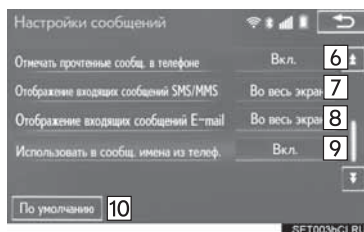
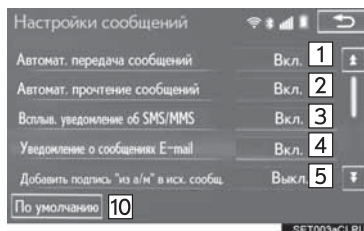

№	Функция
1	Выберите для включения/выключения автоматической передачи сообщений.
2	Выберите для включения/выключения автоматического зачитывания сообщений.
3	Выберите для включения/выключения всплывающего уведомления об SMS/MMS-сообщении.
4	Выберите для включения/выключения всплывающего уведомления о сообщении электронной почты.
5	Выберите для включения/выключения добавления подписи автомобиля в исходящие сообщения.
6	Выберите для включения/выключения обновления состояния сообщений (прочитано/не прочитано).
7	Выберите для изменения отображения входящего SMS/MMS-сообщения. “Во весь экран” : при приеме SMS/MMS-сообщения отображается экран входящих SMS/MMS-сообщений, на котором можно выполнять различные операции. “Выпадающее меню” : при приеме SMS/MMS-сообщения оно отображается вверх экрана.
8	Выберите для изменения отображения входящего сообщения электронной почты. “Во весь экран” : при приеме сообщения электронной почты отображается экран входящих сообщений электронной почты, на котором можно выполнять различные операции. “Выпадающее меню” : при приеме сообщения электронной почты вверх экрана отображается сообщение.
9	Выберите для включения/выключения отображения названий учетных записей на вкладке ящика входящих сообщений. Когда оно включено, отображаются названия учетных записей в мобильном телефоне.
10	Выберите для сброса всех настроек.

ИНФОРМАЦИЯ

- Для некоторых телефонов эти функции могут быть недоступны.

■ Отображение экрана “Настройки сообщений” другим способом

- 1 Вызовите экран главного меню телефона. (→Стр. 219)
- 2 Выберите **“Сообщения”**.
- 3 Выберите **“Опции”**.

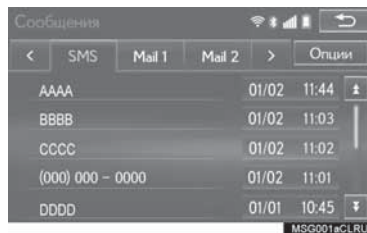

Экран “Настройки дисплея телефона”

- 1 Вызовите экран “Настройки телефона”. (→Стр. 233)
- 2 Выберите **“Настройки дисплея телефона”**.
- 3 Выберите пункт, который требуется задать.

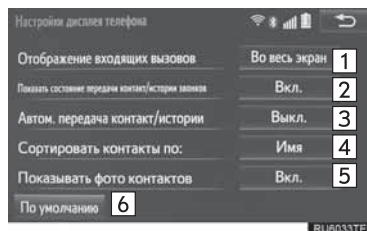

№	Функция
1	Изменение отображения входящего вызова. “Во весь экран” : при приеме вызова отображается экран громкой связи, вызов можно обработать на этом экране. “Выпадающее меню” : сообщение отображается вверху экрана, его можно обработать только при помощи переключателей на рулевом колесе.
2	Выберите для включения/выключения отображения сообщения о завершении передачи контактов/истории вызовов.
3	Для PBAР-совместимых телефонов Bluetooth® выберите для включения/выключения автоматической передачи контактов/истории вызовов. При включении этой опции данные контактов и история вызовов передаются из телефона автоматически.
4	Выберите для сортировки контактов по полю имени или фамилии.
5	Выберите для включения/выключения отображения изображений переданных контактов.
6	Выберите для сброса всех настроек.

ИНФОРМАЦИЯ

- Для некоторых телефонов эти функции могут быть недоступны.

Экран “Настройки Toyota assistance”

Регистрация страны

- 1 Вызовите экран “Настройки телефона”. (→Стр. 233)
- 2 Выберите **“Настройки Toyota assistance”**.
- 3 Выберите страну.



- 4 Проверьте, что по завершении операции отображается экран подтверждения.

Отображение экрана “Настройки Toyota assistance” другим способом

- 1 Вызовите экран главного меню телефона. (→Стр. 219)
- 2 Выберите **“Избранное”**.
- 3 Выберите **“Опции”**.
- 4 Выберите **“Настройки Toyota assistance”**.

Регистрация страны другим способом

- 1 Вызовите экран главного меню телефона. (→Стр. 219)
- 2 Выберите **“Избранное”**.
- 3 Выберите **“Toyota assistance”**.
- ▶ Если страна не зарегистрирована
- 4 Выберите страну.



- 5 Выберите **“Да”**, когда отобразится экран подтверждения.

▶ Если страна уже зарегистрирована

- 4 Выберите кнопку зарегистрированной страны.

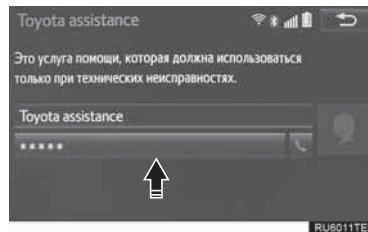

- 5 Выберите другую страну вместо выбранной ранее.



- 6 Выберите **“Да”**, когда отобразится экран подтверждения.

Настройки контактов

1 Нажмите кнопку **“SETUP”**.

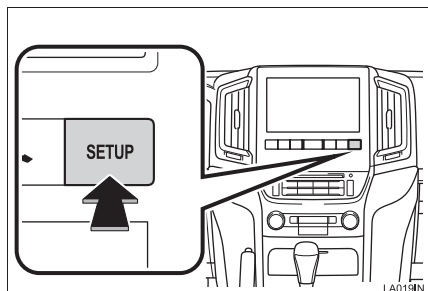

2 Выберите **“Телефон”**.

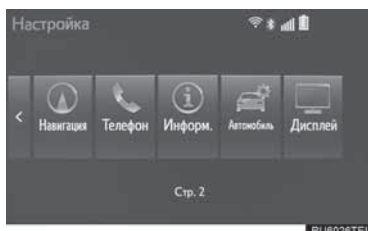

3 Выберите **“Контакты”**.

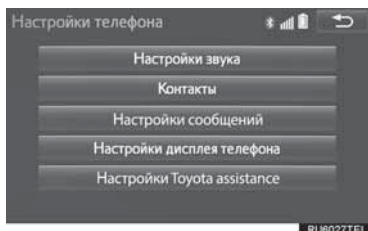

4 Выберите пункт, который требуется задать.

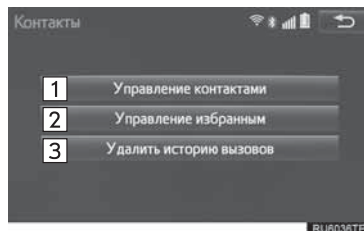

№	Функция	Стр.
1	Выберите для передачи контактов в систему из подключенного телефона и добавления/редактирования/удаления контактов.	239
2	Выберите для добавления контактов в список Избранного или удаления их из списка.	244
3	Выберите для удаления контактов из истории вызовов.	246

ИНФОРМАЦИЯ

- Для некоторых типов телефонов могут быть доступны не все функции.
- Данные контактов хранятся отдельно для каждого зарегистрированного телефона. При подключении одного телефона считывание зарегистрированных данных другого телефона невозможно.

Экран “Контакты”

- 1 Вызовите экран “Контакты”. (→Стр. 238)
- 2 Выберите “Управление контактами”.
- 3 Выберите пункт, который требуется задать.

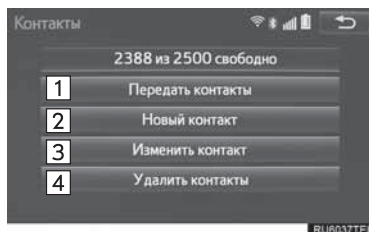

№	Функция	Стр.
1	Выберите для передачи контактов из подключенного телефона.	239
2*	Выберите для добавления контактов в список контактов.	241
3*	Выберите для изменения контактов в списке контактов.	242
4*	Выберите для удаления контактов из списка контактов.	243

*: Для РВАР-совместимых телефонов Bluetooth® эта функция доступна, когда опция “Автом. передача контакт/истории” выключена. (→Стр. 235)

Отображение экрана “Контакты” другим способом

- 1 Вызовите экран главного меню телефона. (→Стр. 219)
- 2 Выберите “Контакты”.
- 3 Выберите “Опции”.
- 4 Выберите “Управление контактами”.

Передача контактов из телефона

Способы работы для РВАР-совместимых телефонов и телефонов, не совместимых с РВАР, но совместимых с ОРР, с интерфейсом Bluetooth® различаются.

Если мобильный телефон не совместим ни с РВАР, ни с ОРР, контакты передать нельзя.

Для РВАР-совместимых телефонов с интерфейсом Bluetooth®

- 1 Выберите “Передать контакты”.
 - Контакты передаются автоматически.
 - Когда опция “Автом. передача контакт/истории” включена (→Стр. 235)

2 Проверьте, что по завершении операции отображается экран подтверждения.

- Эта операция может быть не нужна в зависимости от типа мобильного телефона.
- В зависимости от типа мобильного телефона при передаче данных контактов может потребоваться аутентификация OBEX. Введите "1234" в телефон Bluetooth®.
- Если при передаче данных контактов подключено другое устройство Bluetooth®, то, в зависимости от телефона, может потребоваться отключение подключенного устройства Bluetooth®.
- В зависимости от типа подключаемого телефона Bluetooth® может потребоваться выполнение дополнительных действий с телефоном.

► Когда опция "Автом. передача контакт/ истории" выключена (→Стр. 235)

2 Следуйте процедуре "Для РВАР-несовместимых, но ОРР-совместимых телефонов Bluetooth®" с шага 2. (→Стр. 240)

■ Для РВАР-несовместимых, но ОРР-совместимых телефонов Bluetooth®

Эту операцию невозможно выполнять во время движения.

1 Выберите "**Передать контакты**".

2 Выберите "**Заменить контакты**" или "**Добавить контакт**".

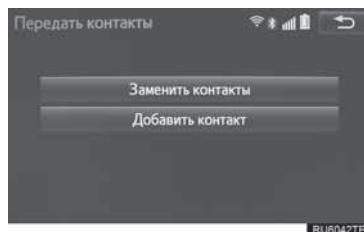

"**Заменить контакты**": выберите для передачи контакта из подключенного мобильного телефона и замены имеющихся в системе.

"**Добавить контакт**": выберите для передачи данных контакта из подключенного мобильного телефона и добавления к имеющимся в системе.

3 Перенесите данные контактов в систему из телефона Bluetooth®.

- Эта операция может быть не нужна в зависимости от типа мобильного телефона.
- В зависимости от типа мобильного телефона при передаче данных контактов может потребоваться аутентификация OBEX. Введите "1234" в телефон Bluetooth®.
- Для отмены этой функции выберите "**Отмена**".

4 Выберите "**Готово**" при появлении этого сообщения на экране.

5 Проверьте, что по завершении операции отображается экран подтверждения.

■ Обновление контактов другим способом (с экрана “История вызовов”)

Для РВАР-совместимых телефонов Bluetooth® эта функция доступна, когда опция “Автом. передача контакт/истории” выключена. (→Стр. 235)

- 1 Вызовите экран главного меню телефона. (→Стр. 219)
- 2 Выберите “История вызовов”, затем выберите контакт, который еще не зарегистрирован в списке контактов.
- 3 Выберите “Обновить контакт”.

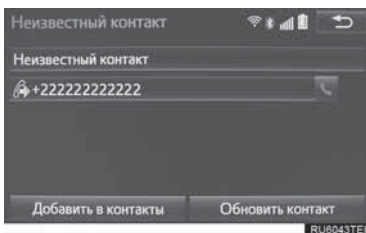

- 4 Выберите контакт.

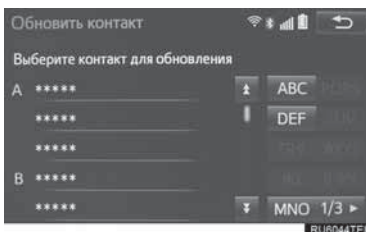

- 5 Выберите тип телефонного номера.

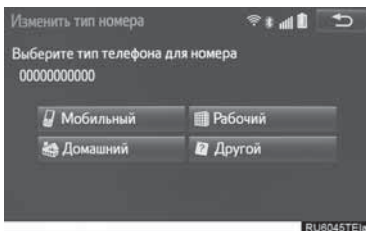

Регистрация нового контакта в списке контактов

Можно зарегистрировать новые данные контакта.

Можно зарегистрировать до 4 номеров для каждого абонента. Для РВАР-совместимых телефонов Bluetooth® эта функция доступна, когда опция “Автом. передача контакт/истории” выключена. (→Стр. 235)

- 1 Выберите “Новый контакт”.
- 2 Введите имя и выберите “ОК”.
- 3 Введите номер телефона и выберите “ОК”.
- 4 Выберите тип телефонного номера.

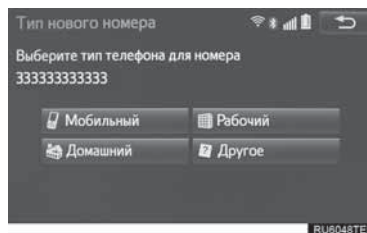

- 5 Для добавления номера для этого контакта выберите “Да”.

■ Регистрация нового контакта другим способом (с экрана “История вызовов”)

- 1 Вызовите экран главного меню телефона. (→Стр. 219)
- 2 Выберите “История вызовов”, затем выберите контакт, который еще не зарегистрирован в списке контактов.

- 3 Выберите “Добавить в контакты”.

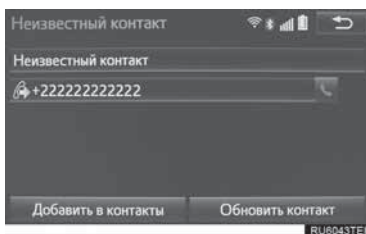

- 4 Следуйте процедуре “Регистрация нового контакта в списке контактов” с шага 2. (→Стр. 241)

Изменение данных контактов

Для P2AP-совместимых телефонов Bluetooth® эта функция доступна, когда опция “Автом. передача контакт/истории” выключена. (→Стр. 235)

- 1 Выберите “Изменить контакт”.

- 2 Выберите контакт.

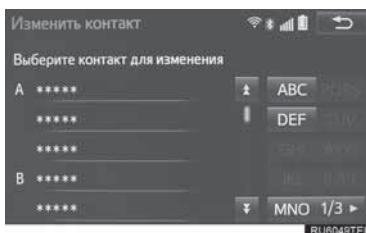

- 3 Выберите значок , соответствующий требуемому названию или номеру.

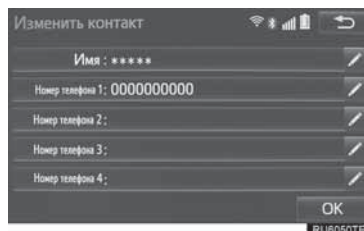

- Для изменения названия

- 4 Следуйте процедуре “Регистрация нового контакта в списке контактов” с шага 2. (→Стр. 241)

- Для изменения номера

- 4 Следуйте процедуре “Регистрация нового контакта в списке контактов” с шага 3. (→Стр. 241)

Изменение контакта другим способом (с экрана “Данные контакта”)

- 1 Вызовите экран главного меню телефона. (→Стр. 219)

- 2 Выберите “Контакты”, “История вызовов” или “Избранное”, затем выберите контакт.

- 3 Выберите “Изменить контакт”.

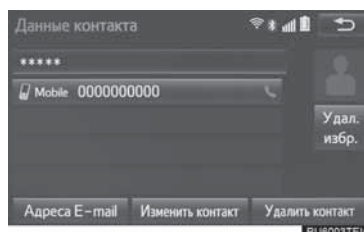

“Адреса E-mail”: выберите для отображения всех зарегистрированных адресов электронной почты для контакта.

- 4 Следуйте процедуре “Изменение данных контактов” с шага 3. (→Стр. 242)

Удаление данных контактов

Для PBAР-совместимых телефонов Bluetooth® эта функция доступна, когда опция “Автом. передача контакт/истории” выключена. (→Стр. 235)

- 1 Выберите “Удалить контакты”.
- 2 Выберите контакт и выберите “Удалить”.

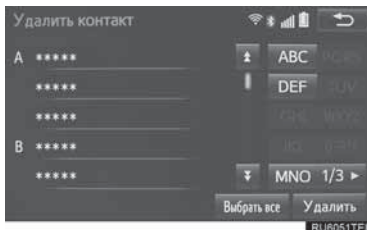

- 3 Выберите “Да”, когда отобразится экран подтверждения.

ИНФОРМАЦИЯ

- Можно за один раз выбрать и удалить несколько элементов данных.

Удаление контакта другим способом (с экрана “Данные контакта”)

- 1 Вызовите экран главного меню телефона. (→Стр. 219)
- 2 Выберите “Контакты”, “История вызовов” или “Избранное”, затем выберите контакт.
- 3 Выберите “Удалить контакт”.

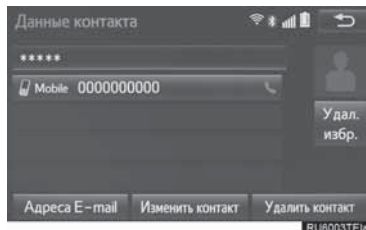

- 4 Выберите “Да”, когда отобразится экран подтверждения.

ИНФОРМАЦИЯ

- Одновременно с удалением телефона Bluetooth® удаляются его контактные данные.

Экран “Избранное”

В списке Избранного можно зарегистрировать до 14 контактов (максимум 4 номера на контакт).

- 1 Вызовите экран “Контакты”. (→Стр. 238)
- 2 Выберите “Управление избранным”.
- 3 Выберите пункт, который требуется задать.

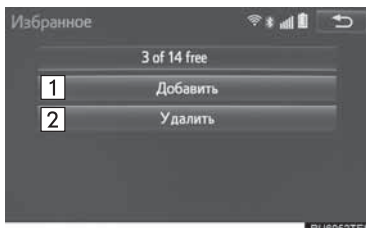

№	Функция	Стр.
1	Выберите для добавления контактов в список Избранного.	244
2	Выберите для удаления контактов из списка Избранного.	245

Отображение экрана “Избранное” другим способом

► С экрана “Контакты”

- 1 Вызовите экран главного меню телефона. (→Стр. 219)
- 2 Выберите “Контакты”.
- 3 Выберите “Опции”.
- 4 Выберите “Управление избранными”.
► С экрана “Избранное”
- 1 Вызовите экран главного меню телефона. (→Стр. 219)
- 2 Выберите “Избранное”.
- 3 Выберите “Опции”.
- 4 Выберите “Управление избранным”.

Регистрация контактов в списке Избранного

- 1 Выберите “Добавить”.
- 2 Выберите для добавления контакта в список Избранного.

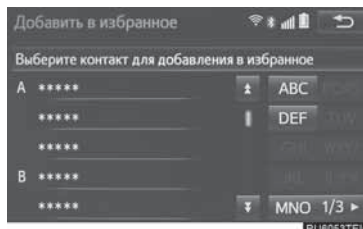

- Затененные контакты уже включены в Избранное.
- 3 Проверьте, что по завершении операции отображается экран подтверждения.
► Когда в списке Избранного уже зарегистрировано 14 контактов

- 1 Когда в списке Избранного уже зарегистрировано 14 контактов, необходимо заменить один из зарегистрированных контактов. Выберите “Да” для замены контакта, когда отобразится экран подтверждения.

- 2 Выберите контакт для замены.

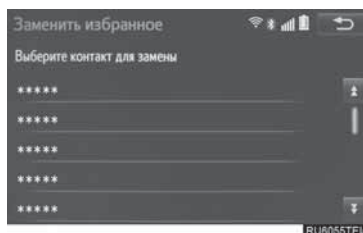



- 3 Проверьте, что по завершении операции отображается экран подтверждения.

■ Регистрация контактов в списке Избранного другим способом

► С экрана “Контакты”

- 1 Вызовите экран главного меню телефона. (→Стр. 219)
- 2 Выберите “Контакты”.
- 3 Выберите значок  в начале названия контакта для регистрации в списке Избранного.



- После выбора значок  изменяется на  и контакт регистрируется в списке Избранного.

► С экрана “Данные контакта”

- 1 Вызовите экран главного меню телефона. (→Стр. 219)
- 2 Выберите “Контакты” или “История вызовов”, затем выберите контакт.
- 3 Выберите “Доб. избр.”.

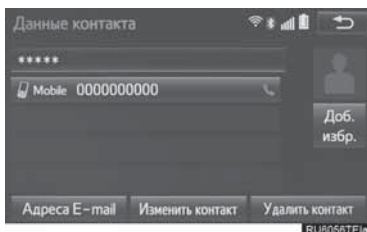

- 4 Проверьте, что по завершении операции отображается экран подтверждения.

Удаление контактов из списка Избранного

- 1 Выберите “Удалить”.
- 2 Выберите контакт и выберите “Удалить”.

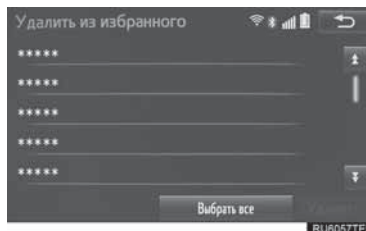



- 3 Выберите “Да”, когда отобразится экран подтверждения.
- 4 Проверьте, что по завершении операции отображается экран подтверждения.

■ Удаление контактов из списка Избранного другим способом

► С экрана “Контакты”

- 1 Вызовите экран главного меню телефона. (→Стр. 219)
- 2 Выберите “Контакты”.
- 3 Выберите значок  в начале названия контакта для удаления из списка Избранного.



- После выбора значок  изменяется на  и контакт удаляется из в списка Избранного.

► С экрана “Данные контакта”

- 1 Вызовите экран главного меню телефона. (→Стр. 219)
- 2 Выберите “Контакты”, “История вызовов” или “Избранное”, затем выберите контакт для удаления.
- 3 Выберите “Удал. избр.”.

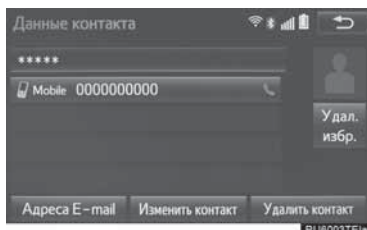

- 4 Выберите “Да”, когда отобразится экран подтверждения.
- 5 Проверьте, что по завершении операции отображается экран подтверждения.

Экран “Удалить историю вызовов”

Для BVAP-совместимых телефонов Bluetooth® эта функция доступна, когда опция “Автом. передача контакт/истории” выключена. (→Стр. 235)

- 1 Вызовите экран “Контакты”. (→Стр. 238)
- 2 Выберите “Удалить историю вызовов”.
- 3 Выберите историю вызовов.

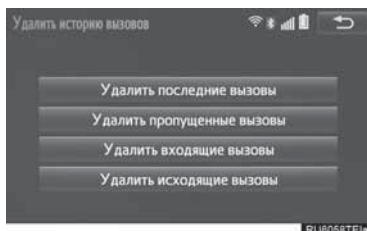

- 4 Выберите контакт и выберите “Удалить”.

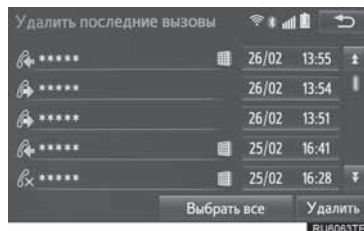

- 5 Выберите “Да”, когда отобразится экран подтверждения.
- 6 Проверьте, что по завершении операции отображается экран подтверждения.

ИНФОРМАЦИЯ

- Можно за один раз выбрать и удалить несколько элементов данных.

Удаление журнала вызовов иным способом

- 1 Вызовите экран главного меню телефона. (→Стр. 219)
- 2 Выберите “История вызовов”, затем выберите требуемую вкладку.
- 3 Выберите “Удалить”.
- 4 Следуйте процедуре “Экран “Удалить историю вызовов”” с шага 4. (→Стр. 246)

Поиск и устранение неисправностей

Если существует проблема с системой громкой связи или устройством Bluetooth®, сначала изучите приведенную ниже таблицу.

► При использовании системы громкой связи с устройством Bluetooth®

Признак	Вероятная причина	Способ устранения	Стр.	
			Мобильный телефон	Эта система
Система громкой связи или устройство Bluetooth® не работает.	Подключенное устройство может не быть Bluetooth®-совместимым мобильным телефоном.	Список устройств, работа которых проверена для данной системы, можно получить у дилера Toyota.	*	—
	Версия Bluetooth® подключенного мобильного телефона может быть старше, чем указанная версия.	Используйте мобильный телефон Bluetooth® версии 2.0 или выше (рекомендуется: версия 3.0 + EDR или более поздняя).	*	37

► При регистрации/подключении мобильного телефона

Признак	Вероятная причина	Способ устранения	Стр.	
			Мобильный телефон	Эта система
Мобильный телефон не может быть зарегистрирован.	На мобильном телефоне введен неверный пароль.	Введите правильный пароль на мобильном телефоне.	*	—
	Операция регистрации не завершилась со стороны мобильного телефона.	Завершите операцию регистрации на мобильном телефоне (подтвердите регистрацию на телефоне).	*	—
	Старая информация о регистрации остается либо в системе, либо в мобильном телефоне.	Удалите существующую информацию о регистрации как из системы, так из мобильного телефона, затем зарегистрируйте мобильный телефон, который вы хотите подключить к системе.	*	41

Признак	Вероятная причина	Способ устранения	Стр.	
			Мобильный телефон	Эта система
Подключение Bluetooth® не может быть выполнено.	Уже подключено другое устройство Bluetooth®.	Подключите ручную мобильный телефон к системе.	—	41
	Функция Bluetooth® не включена на мобильном телефоне.	Включите функцию Bluetooth® на мобильном телефоне.	*	—
	Автоматическое подключение Bluetooth® в этой системе выключено.	Задайте автоматическое подключение Bluetooth® в этой системе, когда переключатель двигателя находится в режиме ACCESSORY или IGNITION ON.	—	44
Отображается сообщение "Проверьте свой телефон".	Функция Bluetooth® не включена на мобильном телефоне.	Включите функцию Bluetooth® на мобильном телефоне.	*	—
	Старая информация о регистрации остается либо в системе, либо в мобильном телефоне.	Удалите существующую информацию о регистрации как из системы, так из мобильного телефона, затем зарегистрируйте мобильный телефон, который вы хотите подключить к системе.	*	41

► При совершении/приеме вызова

Признак	Вероятная причина	Способ устранения	Стр.	
			Мобильный телефон	Эта система
Невозможно совершить/принять вызов.	Автомобиль находится в области "No Service".	Переместитесь туда, где сообщение "No Service" не будет отображаться.	—	—

► При использовании телефонной книги

Признак	Вероятная причина	Способ устранения	Стр.	
			Мобильный телефон	Эта система
Данные телефонной книги не могут быть переданы вручную/автоматически.	Версия профиля подключенного мобильного телефона может быть несовместима с передаваемыми данными телефонной книги.	Список устройств, работа которых проверена для данной системы, можно получить у дилера Toyota.	*	—
	Функция автоматической передачи контактов в системе отключена.	Включите функцию автоматической передачи контактов в системе.	—	235
	На мобильном телефоне не введен пароль.	Введите пароль на мобильном телефоне, если требуется (пароль по умолчанию: 1234).	*	—
	Операция передачи на мобильном телефоне не завершена.	Завершите операцию передачи на мобильном телефоне (подтвердите операцию передачи на телефоне).	*	—
Телефонную книгу нельзя редактировать.	Функция автоматической передачи контактов в системе включена.	Выключите функцию автоматической передачи контактов в системе.	—	235

► При использовании функции сообщений Bluetooth®

Признак	Вероятная причина	Способ устранения	Стр.	
			Мобильный телефон	Эта система
Невозможно проверить сообщения.	Передача сообщений не включена на мобильном телефоне.	Включите передачу сообщений на мобильном телефоне (подтвердите передачу сообщений на телефоне).	*	—
	Функция автоматической передачи в системе отключена.	Включите функцию автоматической передачи в системе.	—	234
Уведомления о новых сообщениях не отображаются.	Уведомления о приеме сообщений SMS/MMS/электронной почты в системе отключены.	Включите уведомления о приеме сообщений SMS/MMS/электронной почты в системе.	*	234
	Функция автоматической передачи сообщений не включена на мобильном телефоне.	Включите функцию автоматической передачи на мобильном телефоне.	*	—

► В других ситуациях

Признак	Вероятная причина	Способ устранения	Стр.	
			Мобильный телефон	Эта система
Состояние подключения Bluetooth® отображается вверх экрана каждый раз, когда переключатель двигателя переводится в режим ACCESSORY или IGNITION ON.	Отображение подтверждения подключения в системе включено.	Для отключения отображения задайте соответствующую настройку в системе.	—	44
Несмотря на все предпринятые меры, поведение системы не изменяется.	Мобильный телефон находится слишком далеко от системы.	Поднесите мобильный телефон ближе к системе.	—	—
	Возникла радиоинтерференция.	Отключите устройства Wi-Fi® или другие устройства, которые могут излучать радиоволны. (Wi-Fi® является зарегистрированным товарным знаком альянса Wi-Fi Alliance®.)	—	—
		Выключите мобильный телефон, выньте и вставьте обратно аккумулятор, перезапустите телефон.	*	—
	Мобильный телефон является наиболее вероятной причиной появления такого поведения.	Активируйте подключение Bluetooth® мобильного телефона.	*	—
		Отключите подключение Wi-Fi® мобильного телефона.	*	—
		Остановите программное обеспечение безопасности мобильного телефона и закройте все приложения.	*	—
Перед использованием приложения, установленного на мобильном телефоне, проверьте его источник и возможное воздействие на работу системы.		*	—	

*: Подробнее см. руководство пользователя, поставляемое вместе с мобильным телефоном.

1. Подключенные сервисы

Обзор подключенных сервисов	254
Перед использованием подключенных сервисов	256
Настройки, требуемые для использования сервиса	256
Доступ к учетной записи на портале Toyota	256
Подключение к сети Интернет	257
Онлайн-поиск	257
Онлайн-поиск	257
Просмотр подробной информации о POI*	261
Импорт точек в памяти и сохраненных маршрутов	262
Регистрация внешней точки как точки в памяти и маршрутов из Интернет	262
Процедура загрузки точек в памяти и маршрутов из USB-памяти	263
Street View	264
Panoramio	266

2. Настройка

Настройки подключенного сервиса	268
Экран настроек подключенного сервиса	268

В некоторых странах могут быть доступны не все подключенные сервисы.

*: Объект, представляющий интерес (POI)

Обзор подключенных сервисов

Описанные ниже сервисы доступны при подключении навигационной системы к порталу Toyota через Интернет при помощи мобильного телефона или сети Wi-Fi®.

- **Онлайн-поиск:** в качестве пункта назначения можно задать новые организации, такие как рестораны, бары и т.п., не зарегистрированные в навигационной системе.
- **Импорт точек в памяти и маршрутов:** в качестве пункта назначения можно задать учреждение, поиск которого осуществлялся с помощью компьютера.
- **Street View:** конкретный участок улицы можно просмотреть в сервисе Street View.
- **Panoramio:** Можно просмотреть фотографии пользователя на карте, комментарии и другую информацию.

► Онлайн-поиск/Street View/Panoramio

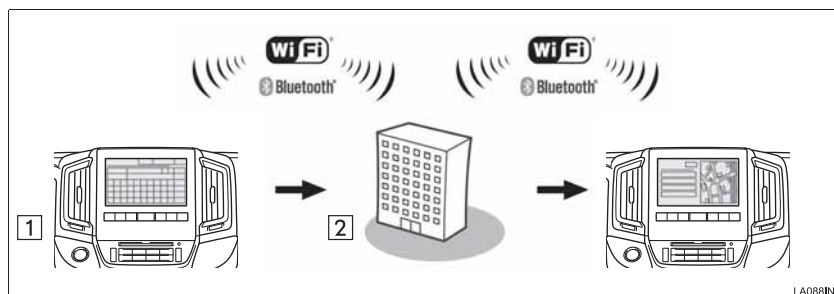

№	Название	Операция
1	Навигация	Введите ключевое слово.
2	Портал Toyota*/ контент-провайдер	Ключевое слово отправляется в поисковую систему, результаты получаются и передаются в навигационную систему.

*: Подробнее о портале Toyota см. www.my.toyota.eu.

► Импорт точек в памяти и маршрутов: загрузка через Интернет

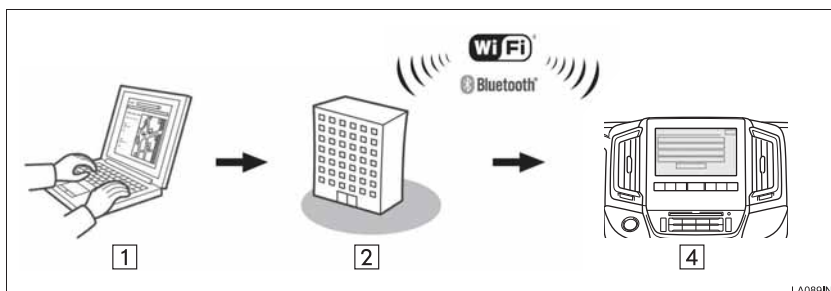

► Импорт точек в памяти и маршрутов: загрузка из USB-памяти

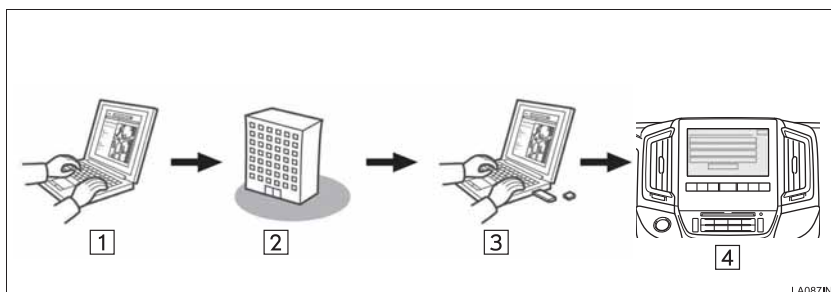

№	Название	Операция
1	Персональный компьютер и портал Toyota*	Доступ к portalу Toyota и поиск объектов POI и маршрутов.
2	Портал Toyota*	Объекты POI и маршруты сохраняются на portalе Toyota.
3	USB-память	Объекты POI и маршруты сохраняются в USB-памяти.
4	Навигация	Объекты POI загружаются через Интернет в навигационную систему. Объекты POI и маршруты загружаются через USB-память в навигационную систему.

*: Подробнее о portalе Toyota см. www.my.toyota.eu.

Перед использованием подключенных сервисов

Соблюдайте следующие меры предосторожности:

- Перед использованием этого сервиса необходимо войти в портал Toyota через персональный компьютер и создать учетную запись. При создании учетной записи потребуется ввод информации в пункте “Идент. данные для навигации”. Идентификационный номер навигационной системы: →Стр. 256

При использовании мобильного телефона для подключения к сети Интернет соблюдайте следующие меры предосторожности:

- Для использования этого сервиса требуются мобильный телефон Bluetooth®, совместимый с протоколом DUN/PAN, с достаточным охватом сети и SIM-карта с контрактом, разрешающим доступ к Интернет.
- При использовании подключенных сервисов может взиматься некоторая плата - это зависит от типа подписки на мобильные услуги.
- При использовании мобильного телефона в режиме роуминга (вне географической области охвата провайдера мобильной сети) может взиматься плата за подключение.

Настройки, требуемые для использования сервиса

Доступ к учетной записи на портале Toyota

Перед использованием подключенных сервисов необходимо войти в портал Toyota (www.my.toyota.eu) через персональный компьютер и создать учетную запись.

Проверка идентификационного номера навигационной системы

- 1 Нажмите кнопку “**SETUP**”.

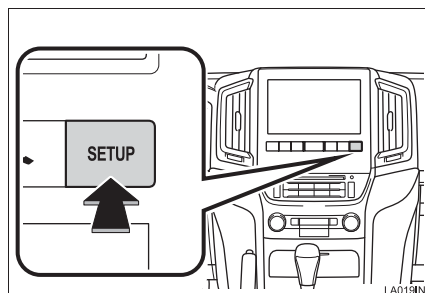

- 2 Выберите “**Навигация**”.

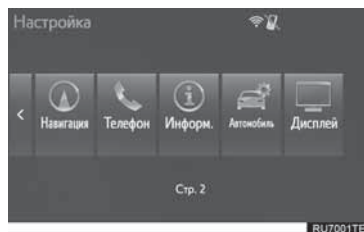

3 Выберите “Подключенная услуга”.

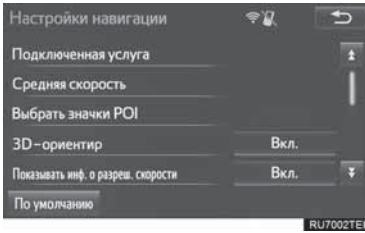

4 Проверьте отображение идентификационного номера навигационной системы.

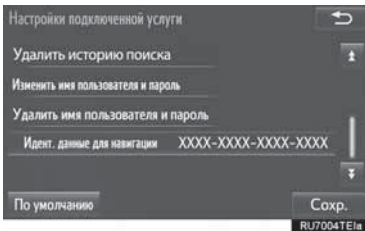

Подключение к сети Интернет

Для использования этого сервиса система должна быть подключена к сети Интернет.

- Через устройство Bluetooth®
→Стр. 34
- Через Wi-Fi®
→Стр. 47

Онлайн-поиск

Онлайн-поиск

В качестве пункта назначения можно задать новые организации или организации, не зарегистрированные в навигационной системе.

Для выполнения онлайн-поиска система должна быть подключена к сети Интернет. (→Стр. 257)

1 Нажмите кнопку “NAV”.

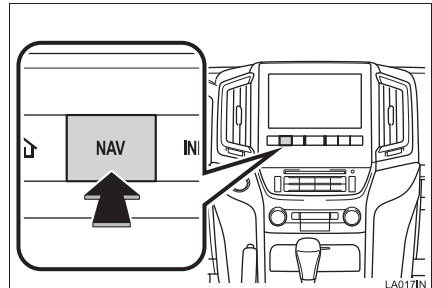

2 Выберите “Меню”.



3 Выберите “Пункт назначения”.

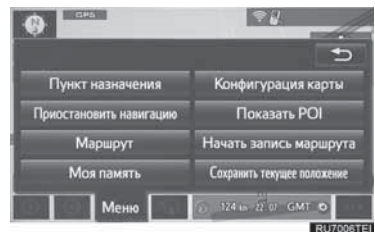

4 Выберите “Поиск в сети”.



5 Введите элемент поиска и выберите “Поиск”.

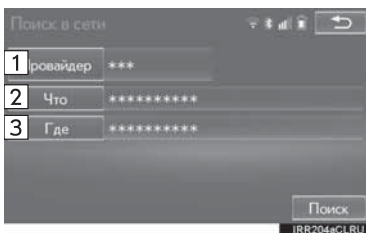

№	Функция	Стр.
1	Выберите для задания провайдера.	259
2	Выберите для задания пункта назначения или введите ключевое слово, например название учреждения или магазина.	259
3	Выберите для ограничения области поиска. Область поиска можно сузить путем ввода адреса, выбора предыдущего искомого пункта назначения, предыдущей отображавшейся карты или одного из текущих пунктов назначения.	260

6 Выберите требуемую точку в отображаемом списке.



№	Функция
1	<p>Отображение результатов поиска</p> <ul style="list-style-type: none"> • За один раз загружается до 20 результатов поиска. • Неподдерживаемые символы не отображаются в списке. • Вверху списка результатов поиска могут отображаться подсвеченные сообщения.
2	<p>Выберите для отображения предыдущего или следующего экрана.</p> <ul style="list-style-type: none"> • Если результатов в текущем списке больше нет, отобразится экран подтверждения. <p>“Загрузить еще”: выберите для загрузки следующих 20 результатов поиска.</p> <p>“Новый поиск”: новый поиск.</p>
3	Выберите для отображения карты на полный экран.

- 7 Проверьте, что отображается информация о POI, и выберите “Ввод”.



- Будет выполнен расчет маршрута.

№	Функция	Стр.
1	Выберите для вызова по зарегистрированному номеру телефона.	—
2	Выберите для отображения подробной информации.	261
3	Выберите для задания в качестве пункта назначения. Если пункт назначения уже задан, то отображаются кнопки “Добав. к ” и “Заменить ”. “Добав. к ”: выберите для добавления пункта назначения. “Заменить ”: выберите, чтобы удалить существующий пункт назначения и задать новый.	87
4	Выберите для использования сервиса Street View.	264

ИНФОРМАЦИЯ

- После получения информации об учреждении при помощи функции “Поиск в сети” и задания учреждения в качестве пункта назначения его можно сохранить как точку в памяти. (→Стр. 102)

Выбор поисковой системы

Можно задать требуемую поисковую систему. Перед использованием новой поисковой системы следует прочитать условия использования на портале Toyota и принять его условия. В зависимости от условий выбор некоторых поисковых систем может оказаться невозможным.

- 1 Выберите “Провайдер”.
 - 2 Выберите требуемую поисковую систему.
- Загорится индикатор выбранной поисковой системы.

Ввод слова для поиска

- 1 Выберите “Что”.
- 2 Введите слово и выберите “ОК”.

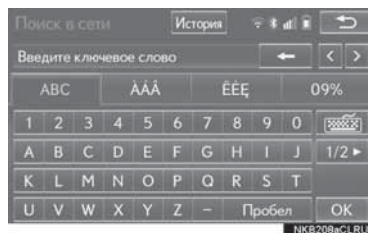

“История”: выберите для задания предыдущего слова из поиска. (→Стр. 260)

■ Выбор предыдущего слова для поиска

- 1 Выберите “История”.
- 2 Выберите слово.

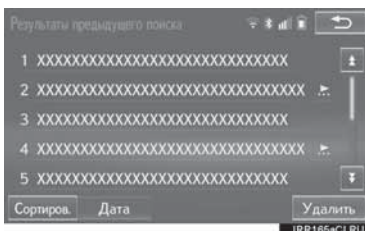

“Удалить”: выберите для удаления предыдущих пунктов назначения.

■ Выбор области поиска

- 1 Выберите “Где”.

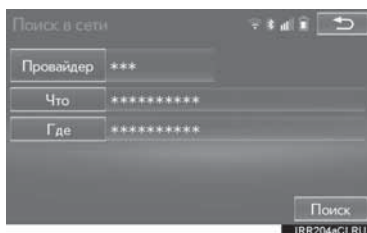

- 2 Выберите элемент для поиска пункта.

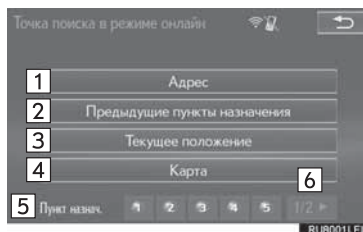

№	Функция
1	Выберите для задания местоположения по адресу или расположению.
2	Выберите для задания местоположения, используя предыдущий пункт назначения. (→Стр. 83)
3	Выберите для задания пункта, используя текущее местоположение.
4	Выберите для задания местоположения, используя предыдущую карту.
5	Выберите для задания местоположения, используя текущий пункт назначения.
6	Выберите для смены страницы.

Просмотр подробной информации о POI

- 1 Выберите “Детали” на экране информации о POI. (→Стр. 259)
- 2 Проверьте, что отображается подробная информация о выбранном POI.

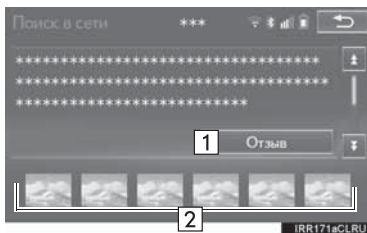

№	Функция	Стр.
1	Выберите для просмотра подробной информации о POI. Если ваш провайдер поиска предоставляет функцию обратной связи, она отобразится.	261
2	Выберите изображение для отображения на весь экран, если оно доступно.	—

Оценка информации

Вы можете предоставить свою оценку выбранного POI. Если информация неверная, можно уведомить об этом провайдера, выбрав соответствующую кнопку.

- 1 Выберите “Отзыв”.
- 2 Проверьте, что отображается следующий экран.

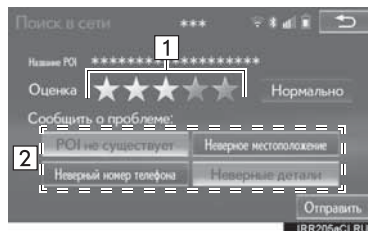

№	Функция
1	Выберите для ввода рейтинга.
2	Выберите для уведомления провайдера о неверной информации.

- 3 Выберите “Отправить”.

Импорт точек в памяти и сохраненных маршрутов

Объекты POI и маршруты, найденные на портале Toyota, можно загружать в навигационную систему и задавать в качестве пунктов назначения или сохранять в качестве точек в памяти.

Предусмотрены 2 способа загрузки объектов POI и маршрутов в навигационную систему:

- После сохранения объектов POI и маршрутов на портале Toyota их можно загружать через Интернет.
- После сохранения объектов POI и маршрутов на портале Toyota их можно загрузить в USB-память. Затем объекты POI и маршруты можно загрузить через USB-память.

При загрузке объектов POI и маршрутов в навигационную систему обе процедуры выполняются в автомобиле.

Подробнее о поиске объектов POI и маршрутов на портале Toyota и их загрузке в USB-память см. www.my.toyota.eu.

Регистрация внешней точки как точки в памяти и маршрутов из Интернет

Для доступа к portalу Toyota через Интернет в навигационной системе должен быть предварительно зарегистрирован мобильный телефон или Wi-Fi®. (→Стр. 257)

- Выберите **“Моя память”**.

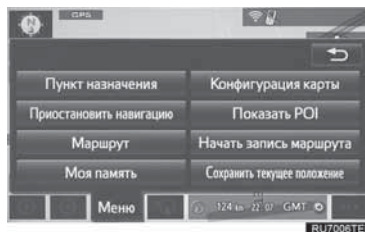

- Выберите **“Точки в памяти”**.

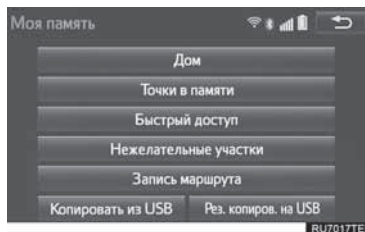

- Выберите **“Внешние точки”**.

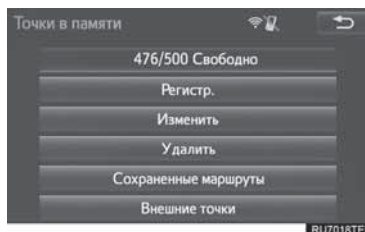

- Проверьте, что по завершении операции отображается экран подтверждения.

- Изменение точек в памяти и маршрутов: →Стр. 103, 105

ИНФОРМАЦИЯ

- Задание для параметра “Автозагрузка точек в памяти” значения “Да” приводит к автоматической загрузке внешних точек. (→Стр. 268)
 - Если экран, относящийся к точке в памяти, изменяется до начала автоматической загрузки точки в памяти, автоматическая загрузка точки в памяти отменяется.
- Если точки в памяти с одинаковым названием уже хранятся в системе навигации, система может не обновить их.

Процедура загрузки точек в памяти и маршрутов из USB-памяти

- 1 Откройте крышку и подсоедините USB-память.

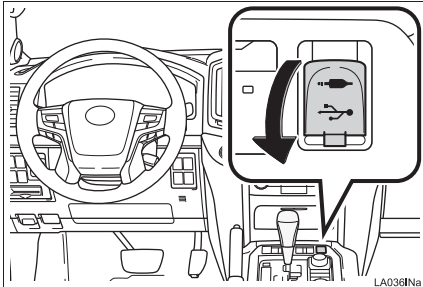

- Включите питание USB-памяти, если оно не включено.

- 2 Вызовите экран “Моя память”. (→Стр. 262)
- 3 Выберите “Копировать из USB”.

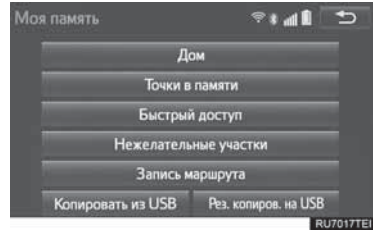

- Если точка в памяти требует пароля, введите пароль, который использовался при создании этих точек в памяти. Инструкции о задании пароля: →Стр. 110
- Если в USB-памяти хранится несколько точек в памяти, выберите точки в памяти и маршруты, которые следует скопировать, и выберите “Пуск”.

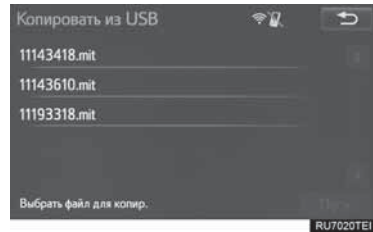

- 4 Проверьте отображение строки состояния процесса во время копирования данных.
- Для отмены этой функции выберите “Отмена”.
- 5 Проверьте, что по завершении операции отображается экран подтверждения.

ИНФОРМАЦИЯ

- Точки в памяти, находящиеся за пределами карты, зарегистрировать невозможно.
- Можно зарегистрировать не более 500 точек в памяти.
- Если в USB-памяти хранятся более 21 точки в памяти и маршрута, за один раз отображаются только 20 точек и маршрутов.
- Точки в памяти, полученные с портала Toyota, можно зарегистрировать только в навигационной системе, зарегистрированной в момент получения.
- В некоторых случаях точки в памяти и маршруты импортировать невозможно. В этом случае отображается сообщение “Невозможно считывание данных, относящихся к точкам, занесенным в память (ошибка идентификации устройства)”.
- Если точки в памяти и маршруты с одинаковым названием уже хранятся в системе навигации, система может не обновить их.

Street View

конкретный участок улицы можно просмотреть в сервисе Street View. Для использования сервиса Street View система должна быть подключена к сети Интернет. (→Стр. 257)

- 1 Нажмите кнопку **“INFO”**.

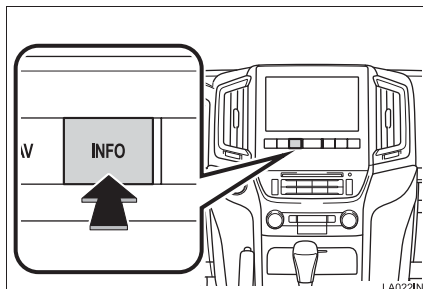

- 2 Выберите **“Street View”**.

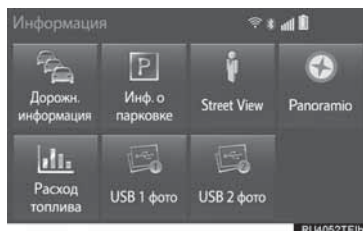

3 Выберите элемент для поиска пункта.

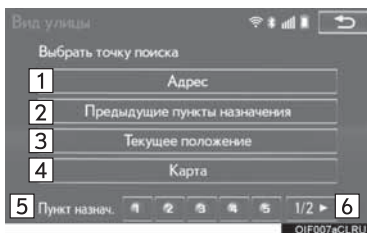

№	Функция
1	Выберите для задания местоположения в сервисе Street View по адресу.
2	Выберите для задания местоположения в сервисе Street View, используя предыдущий пункт назначения. (→Стр. 83)
3	Выберите для задания местоположения в сервисе Street View, используя текущее местоположение.
4	Выберите для задания местоположения в сервисе Street View, используя предыдущую карту.
5	Выберите для задания местоположения в сервисе Street View, используя текущий пункт назначения.
6	Выберите для смены страницы.

4 Прокрутите карту до отображения требуемого пункта (→Стр. 68) и выберите "OK".



5 Проверьте, что фотография отображается.



"<", ">": Выберите для изменения фотографий. Можно отобразить до 6 фотографий для каждого пункта.

ИНФОРМАЦИЯ

- Функцию Street View можно также выбрать на следующих экранах:
 - Начальный экран ведения по маршруту (→Стр. 88)
 - Экран результатов онлайн-поиска (→Стр. 259)
- Эта функция недоступна во время движения автомобиля.

Panoramio

Можно просмотреть фотографии пользователя на карте, комментарии и другую информацию. Для использования сервиса Panoramio система должна быть подключена к сети Интернет. (→Стр. 257)

1 Нажмите кнопку “INFO”.

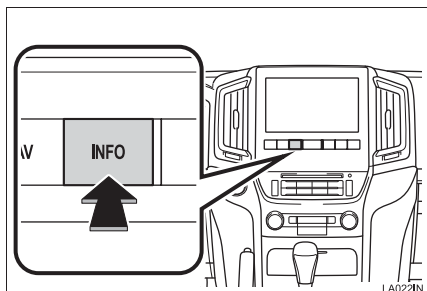

2 Выберите “Panoramio”.

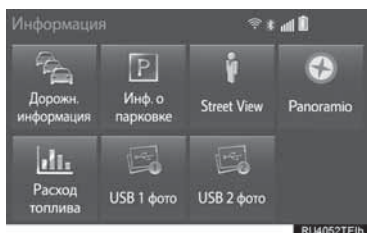

3 Выберите элемент для поиска пункта.

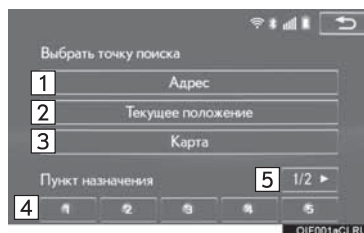

№	Функция
1	Выберите для задания местоположения по адресу. (→Стр. 80)
2	Выберите для задания пункта, используя текущее местоположение.
3	Выберите для задания местоположения, используя предыдущую карту.
4	Выберите для задания местоположения, используя текущий пункт назначения.
5	Выберите для смены страницы.

4 Прокрутите карту до отображения требуемого пункта (→Стр. 68) и

выберите .



- 5 Проверьте, что отображается индексный экран.

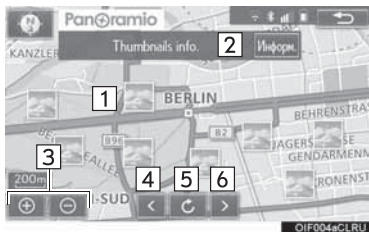

№	Функция
1	Выберите для отображения линейки с названием выбранной фотографии.
2	Выберите для отображения выбранной фотографии на полный экран.
3	Выберите для увеличения или уменьшения масштаба.
4	Выберите для отображения предыдущих 6 фотографий.
5	Выберите для обновления индексного экрана. Отображается до 6 фотографий.
6	Выберите для загрузки еще 6 фотографий, если их число превышает 6.

■ Просмотр фотографии на полном экране

- 1 Выберите “Информ.” на линейке заголовка.
- 2 Проверьте, что фотография отображается на весь экран.



№	Функция
1	Выберите для просмотра комментариев пользователя.
2	Выберите для задания в качестве пункта назначения. (→Стр. 87) Если пункт назначения уже задан, то отображаются кнопки, “Добав. к ” и “Заменить ”. “Добав. к ”: выберите для добавления пункта назначения. “Заменить ”: выберите, чтобы удалить существующий пункт назначения и задать новый.

ИНФОРМАЦИЯ

- Эта функция недоступна во время движения автомобиля.

Настройки подключенного сервиса

Предусмотрены следующие детальные настройки подключенного сервиса.

- 1 Нажмите кнопку “**SETUP**”.

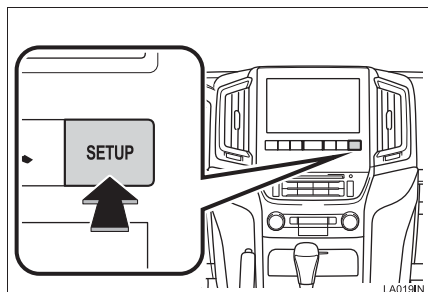

- 2 Выберите “**Навигация**”.

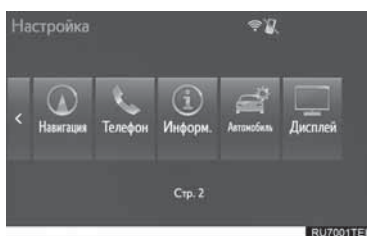

- 3 Выберите “**Подключенная услуга**”.

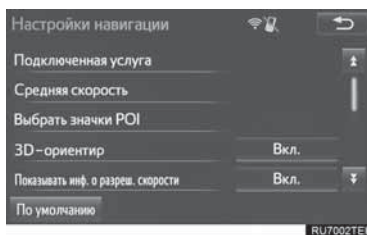

- 4 Выберите пункты, которые требуется настроить.

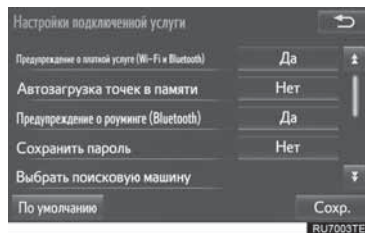

- 5 Выберите “**Сохр.**”.

Экран настроек подключенного сервиса

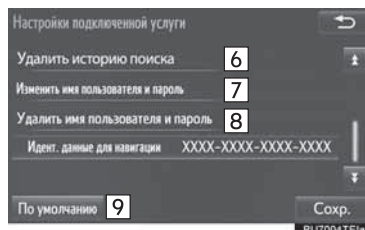

№	Функция
1	При подключении дисплей предупреждения о платной услуге можно включить (“Да”) или выключить (“Нет”).
2	При запуске навигационной системы автоматическую загрузку точек в памяти и маршрутов можно включить или выключить, выбрав “Да” или “Нет”. Для автоматической загрузки точек в памяти и маршрутов необходимо включить функцию автоматического подключения (“Да”).
3	При подключении в области роуминга отображение предупреждения о роуминге можно включить (“Да”) или выключить (“Нет”).
4	При подключении к portalу Toyota запрашиваемые порталом имя пользователя и пароль можно запомнить, выбрав “Да” или “Нет”. При выборе “Да” имя пользователя и пароль при последующем доступе к portalу Toyota вводить не нужно.
5	Можно выбрать требуемую поисковую систему. (→Стр. 269)
6	Можно удалить историю онлайн-поиска. (→Стр. 269)
7	При использовании навигационной системы другим пользователем имя пользователя и пароль можно изменить. (→Стр. 270)
8	Имя пользователя и пароль доступа к portalу Toyota можно удалить из навигационной системы. (→Стр. 270)
9	Выберите для сброса всех настроек.

Выбор поисковой системы

Можно задать требуемую поисковую систему. Перед использованием новой поисковой системы следует прочитать условия использования на портале Toyota и принять его условия. В зависимости от условий выбор некоторых поисковых систем может оказаться невозможным.

- 1 Вызовите экран “Настройки подключенной услуги”. (→Стр. 268)
- 2 Выберите “Выбрать поисковую машину”.
- 3 Выберите требуемую поисковую систему.
 - Загорится индикатор выбранной поисковой системы.

Удаление истории поиска

- 1 Вызовите экран “Настройки подключенной услуги”. (→Стр. 268)
- 2 Выберите “Удалить историю поиска”.
- 3 Выберите “Да”, когда отобразится экран подтверждения.

Изменение имени пользователя и пароля

- 1 Вызовите экран “Настройки подключенной услуги”. (→Стр. 268)
 - 2 Выберите **“Изменить имя пользователя и пароль”**.
 - 3 Введите другое подтвержденное имя пользователя и выберите **“ОК”**.
 - 4 Введите действительный пароль и выберите **“ОК”**.
- Для применения новых имени пользователя и пароля в навигационной системе система подключается к порталу Toyota.

Удаление имени пользователя и пароля

- 1 Вызовите экран “Настройки подключенной услуги”. (→Стр. 268)
- 2 Выберите **“Удалить имя пользователя и пароль”**.
- 3 Выберите **“Да”**, когда отобразится экран подтверждения.

Информация о базе данных карты и обновления**ЛИЦЕНЗИОННОЕ СОГЛАШЕНИЕ С КОНЕЧНЫМ ПОЛЬЗОВАТЕЛЕМ****УСЛОВИЯ ИСПОЛЬЗОВАНИЯ КОНЕЧНЫМИ ПОЛЬЗОВАТЕЛЯМИ**

Контент, предоставляемый компанией HERE ("Данные"), лицензируется, но не продается. Путем открывания этого пакета, а также установки, копирования или использования Данных каким-либо другим способом, Вы связываете себя условиями настоящего соглашения.

Данные предоставляются только для личного, внутреннего использования и не могут быть перепроданы. Они защищены авторским правом и являются предметом следующих условий (данное "Лицензионное соглашение с конечным пользователем") и положений, на которые с одной стороны дали свое согласие Вы, а с другой стороны компания HERE и ее лицензиары (включая их лицензиаров и поставщиков). Для целей настоящего Соглашения "HERE" означает (a) HERE North America, LLC в отношении Данных для Северной и Южной Америки и/или Азиатско-Тихоокеанского региона и (b) HERE Europe B.V. в отношении Данных для Европы, Среднего Востока и/или Африки.

Данные включают определенную информацию и соответствующий контент, предоставляемый компанией HERE по лицензии от третьих сторон; к ним применяются соответствующие условия поставщика и уведомления об авторском праве, изложенные по следующему адресу: http://corporate.navteq.com/supplier_terms.html.

УСЛОВИЯ И ПОЛОЖЕНИЯ

Ограничения на использование лицензии. Вы согласны с тем, что Ваша лицензия на использование этих Данных ограничена и обусловлена использованием исключительно для личных, некоммерческих целей, а не для предоставления услуг, работы в режиме разделения времени или других подобных целей. Если иное не указано в настоящем Соглашении, Вы согласны не воспроизводить, не копировать, не модифицировать, не декомпилировать, не разбирать никакие фрагменты этих данных, не осуществлять их реинжиниринг, не передавать и не распространять их в любой форме для любых целей, кроме того, что разрешено обязательными законодательными актами.

Ограничения на передачу лицензии. Ваша ограниченная лицензия не разрешает передачу или перепродажу Данных, кроме условия, что Вы можете передавать Данные и все сопутствующие материалы на постоянной основе, если: (a) Вы не сохраняете копии Данных; (b) получатель согласен на условия настоящего Лицензионного соглашения с конечным пользователем и (c) Вы передаете Данные точно в той же форме, в какой Вы их приобрели, физически передавая оригинальный носитель (например, приобретенный Вами CD- или DVD-диск), всю оригинальную упаковку, все руководства и другую документацию. Многодисковые комплекты можно передавать или продавать только полным комплектом, как они были поставлены Вам, но не по частям.

Дополнительные ограничения относительно лицензии. За исключением того, на что у вас имеется специальная лицензия от компании HERE, оформленная отдельным письменным соглашением, и без ограничений предыдущего параграфа, Ваша лицензия обусловлена использованием Данных, как указано в данном Соглашении, и Вы не можете использовать эти данные (a) с какими-либо продуктами, системами или приложениями, установленными или другим образом подключенными к автомобилям, в которых имеется возможность навигации, определения местоположения, передачи данных, ведения по маршруту в реальном времени, управления автопарком или наличие подобных приложений; или (b) без ограничений с мобильными телефонами, палмтопами и КПК, пейджерами и персональными цифровыми секретарями (PDA).

Предупреждение. Данные могут содержать неточную или неполную информацию вследствие прошествия времени, изменения обстоятельств, используемых источников и способа сбора географических данных, что может привести к неверным результатам.

Отсутствие гарантии. Вам предоставляются данные “как есть”, и вы согласны использовать их на свой страх и риск. Компания HERE и ее лицензиары (и их лицензиары и поставщики) не предоставляют никакой гарантии, явной или подразумеваемой, проистекающей из законодательства или другим образом, включая содержание, качество, точность, полноту, результативность, надежность, соответствие какой-либо цели, полезность, пользу или результаты, получаемые из этих данных, либо то, что Данные или сервер будут работать бесперебойно и безошибочно, но не ограничиваясь перечисленным.

Ограничение гарантийных обязательств. КОМПАНИЯ HERE И ЕЕ ЛИЦЕНЗИАРЫ (ВКЛЮЧАЯ ИХ ЛИЦЕНЗИАРОВ И ПОСТАВЩИКОВ) НЕ ПРЕДОСТАВЛЯЮТ ГАРАНТИИ, ЯВНОЙ ИЛИ ПОДРАЗУМЕВАЕМОЙ, ОТНОСИТЕЛЬНО КАЧЕСТВА, ПРОИЗВОДИТЕЛЬНОСТИ, ГОДНОСТИ ДЛЯ ПРОДАЖИ, СООТВЕТСТВИЯ КОНКРЕТНОЙ ЦЕЛИ ИЛИ НЕНАРУШЕНИЯ КАКИХ-ЛИБО НОРМ. Некоторые штаты, территории и страны не разрешают определенные исключения из гарантии, поэтому указанное выше исключение может не касаться вас.

Ограничение ответственности. КОМПАНИЯ HERE И ЕЕ ЛИЦЕНЗИАРЫ (ВКЛЮЧАЯ ИХ ЛИЦЕНЗИАРОВ И ПОСТАВЩИКОВ) НЕ НЕСУТ ПЕРЕД ВАМИ ОТВЕТСТВЕННОСТЬ В ОТНОШЕНИИ КАКИХ-ЛИБО ПРЕТЕНЗИЙ, ТРЕБОВАНИЙ ИЛИ ДЕЙСТВИЙ, НЕЗАВИСИМО ОТ ПРИРОДЫ ИЛИ ПРИЧИНЫ ПРЕТЕНЗИЙ, ТРЕБОВАНИЙ ИЛИ ДЕЙСТВИЙ, ССЫЛАЮЩИХСЯ НА УБЫТКИ, ТРАВМЫ ИЛИ ПОВРЕЖДЕНИЯ, ПРЯМЫЕ ИЛИ КОСВЕННЫЕ, КОТОРЫЕ МОГУТ БЫТЬ РЕЗУЛЬТАТОМ ИСПОЛЬЗОВАНИЯ ДАННЫХ ИЛИ ВЛАДЕНИЯ ДАННЫМИ; ЛИБО НА УПУЩЕННЫЕ ВЫГОДУ, ДОХОД, КОНТРАКТЫ ИЛИ СБЕРЕЖЕНИЯ ИЛИ КАКИЕ-ЛИБО ДРУГИЕ ПРЯМЫЕ, НЕПРЯМЫЕ, ПОБОЧНЫЕ, СПЕЦИАЛЬНЫЕ ИЛИ КОСВЕННЫЕ УБЫТКИ, ЯВИВШИЕСЯ РЕЗУЛЬТАТОМ ИСПОЛЬЗОВАНИЯ ИЛИ НЕВОЗМОЖНОСТИ ИСПОЛЬЗОВАНИЯ ЭТИХ ДАННЫХ, ОШИБКИ В ДАННЫХ, ЛИБО НАРУШЕНИЕ НАСТОЯЩИХ УСЛОВИЙ, КАК В ДЕЙСТВИЯХ В РАМКАХ КОНТРАКТА, ТАК И В ПРАВОНАРУШЕНИЯХ ИЛИ НА ОСНОВАНИИ ГАРАНТИИ, ДАЖЕ ЕСЛИ КОМПАНИЯ HERE ИЛИ ЕЕ ЛИЦЕНЗИАРЫ БЫЛИ УВЕДОМЛЕННЫ О ВОЗМОЖНОСТИ ТАКИХ УБЫТКОВ. Некоторые штаты, территории и страны не разрешают определенные исключения из ответственности или ограничения убытков, поэтому указанное выше исключение может не касаться Вас.

Экспортный контроль. Вы согласны не экспортировать откуда-либо какую-либо часть Данных или какой-либо прямой продукт на основании этих Данных, кроме тех, которые соответствуют (со всеми лицензиями и требуемыми разрешениями) применимым экспортным законам, правилам и нормам, включая законы, правила и нормы Управления по контролю за иностранными активами Министерства торговли США и Бюро промышленности и безопасности Министерства торговли США, но не ограничиваясь ими. В той степени, в какой любые подобные экспортные законы, правила и нормы запрещают компании HERE выполнение каких-либо из своих обязательств по данному Соглашению, заключающееся в доставке или распространении Данных, это невыполнение не должно рассматриваться как нарушение настоящего Соглашения.

Полное соглашение. Настоящие условия и положения составляют полное соглашение между компанией HERE (и его лицензиарами включая их лицензиаров и поставщиков) и Вами относительно данного предмета и отменяют в своей полноте все письменные или устные соглашения, существовавшие ранее между нами относительно данного предмета.

Автономность положений договора. Вы и компания HERE согласны, что если какая-либо часть настоящего Соглашения признается незаконной или не имеющей юридической силы, эта часть изымается из текста, а оставшаяся часть Соглашения имеет полную юридическую силу.

Применимое право. Приведенные выше условия и положения регулируются законами Штата Иллинойс (для Данных, предназначенных для Южной и Северной Америки и/или Азиатско-Тихоокеанского региона или Нидерландов (для Данных, предназначенных для Европы, Среднего Востока и/или Африки) без применения (i) норм коллизионного права или (ii) Конвенции ООН о договорах международной купли-продажи товаров, которая явным образом исключается. Для любых и всех случаев споров, претензий и действий, вытекающих из Данных или в связи с Данными ("Претензии"), Вы согласны признать персональную юрисдикцию (а) штата Иллинойс для Претензий, имеющих отношение к Данным для Южной и Северной Америки и/или Азиатско-Тихоокеанского региона, предоставленным Вам по настоящему Соглашению, и (b) Нидерландов для Данных, предназначенных для Европы, Среднего Востока и/или Африки, предоставленным Вам по настоящему Соглашению.

Конечные пользователи из правительства. Если Данные получаются правительством или от имени правительства США или какой-либо другой организацией, добывающей прав или применяющей права, подобные тем, которые обычно имеет правительство США, такие Данные являются "коммерческим продуктом" в соответствии с определением в параграфе 2.101 документа 48 C.F.R. ("FAR"), лицензируются в соответствии с настоящим Лицензионным соглашением с конечным пользователем, и каждая доставляемая копия Данных должна помечаться и обозначаться как соответствующая со следующим "Уведомлением об использовании" и рассматриваться с учетом такого Уведомления:

УВЕДОМЛЕНИЕ ОБ ИСПОЛЬЗОВАНИИ

НАЗВАНИЕ ПОДРЯДЧИКА (ПРОИЗВОДИТЕЛЯ/ПОСТАВЩИКА):

HERE

АДРЕС ПОДРЯДЧИКА (ПРОИЗВОДИТЕЛЯ/ПОСТАВЩИКА):

425 West Randolph Street, Chicago, IL 60606.

Эти Данные являются коммерческим продуктом в соответствии с определением в параграфе 2.101 FAR и являются предметом Лицензионного соглашения с конечным пользователем, по которому эти Данные были предоставлены.

© 1987-2017* HERE. Все права защищены. *дата оригинальной публикации

Если уполномоченный по контрактам, федеральное государственное учреждение или любой другой федеральный чиновник отказывается использовать приведенное здесь пояснение, то уполномоченный по контрактам, федеральное государственное учреждение или любой другой федеральный чиновник должны уведомить компанию HERE, прежде чем требовать дополнительные или альтернативные права на Данные.

© 1987-2017* HERE. Все права защищены. *дата оригинальной публикации

Сертификація

► Для автомобілей, продаваних в Україні

Декларація про відповідність
Виробник: Pioneer Corporation
28-8, Honkomagome 2-chome, Bunkyo-ku, Tokyo 113-0021, Japan
Імпортер: ПП «Тойота-Україна»
Україна, Київ, проспект Степана Бандери, 24-Б

Бездротовий зв'язок:
Вихідна потужність +20 дБм Макс.
Частотний діапазон 2412 - 2472 МГц

Bluetooth:
Вихідна потужність +4 дБм Макс.
Частотний діапазон 2402 - 2480 МГц

[*] NXF-4458

справжнім Pioneer заявляє, що тип радіобладнання [*] відповідає
Технічному регламенту радіобладнання;
повний текст декларації про відповідність доступний на вебсайті за
такою адресою:
<http://www.pioneer-car.eu/compliance>

► Для автомобилей, продаваемых в Республике Маврикий



The Bluetooth® word mark and logos are registered trademarks owned by the Bluetooth SIG, Inc. and any use of such marks by Pioneer Corporation is under license. Other trademarks and trade names are those of their respective owners.



The Wi-Fi CERTIFIED™ Logo is a certification mark of Wi-Fi Alliance®.

Gracenote, the Gracenote logo and logotype, “Powered by Gracenote” and Gracenote MusicID are either registered trademarks or trademarks of Gracenote, Inc. in the United States and/or other countries.



Gracenote® End User License Agreement

This application or device contains software from Gracenote, Inc. of Emeryville, California (“Gracenote”). The software from Gracenote (the “Gracenote Software”) enables this application to perform disc and/or file identification and obtain music-related information, including name, artist, track, and title information (“Gracenote Data”) from online servers or embedded databases (collectively, “Gracenote Servers”) and to perform other functions. You may use Gracenote Data only by means of the intended End-User functions of this application or device.

You agree that you will use Gracenote Data, the Gracenote Software, and Gracenote Servers for your own personal non-commercial use only. You agree not to assign, copy, transfer or transmit the Gracenote Software or any Gracenote Data to any third party. **YOU AGREE NOT TO USE OR EXPLOIT GRACENOTE DATA, THE GRACENOTE SOFTWARE, OR GRACENOTE SERVERS, EXCEPT AS EXPRESSLY PERMITTED HEREIN.**

You agree that your non-exclusive license to use the Gracenote Data, the Gracenote Software, and Gracenote Servers will terminate if you violate these restrictions. If your license terminates, you agree to cease any and all use of the Gracenote Data, the Gracenote Software, and Gracenote Servers. Gracenote reserves all rights in Gracenote Data, the Gracenote Software, and the Gracenote Servers, including all ownership rights. Under no circumstances will Gracenote become liable for any payment to you for any information that you provide. You agree that Gracenote, Inc. may enforce its rights under this Agreement against you directly in its own name.

The Gracenote service uses a unique identifier to track queries for statistical purposes. The purpose of a randomly assigned numeric identifier is to allow the Gracenote service to count queries without knowing anything about who you are. For more information, see the web page for the Gracenote Privacy Policy for the Gracenote service.

The Gracenote Software and each item of Gracenote Data are licensed to you “AS IS.” Gracenote makes no representations or warranties, express or implied, regarding the accuracy of any Gracenote Data from in the Gracenote Servers. Gracenote reserves the right to delete data from the Gracenote Servers or to change data categories for any cause that Gracenote deems sufficient. No warranty is made that the Gracenote Software or Gracenote Servers are error-free or that functioning of Gracenote Software or Gracenote Servers will be uninterrupted. Gracenote is not obligated to provide you with new enhanced or additional data types or categories that Gracenote may provide in the future and is free to discontinue its services at any time.

GRACENOTE DISCLAIMS ALL WARRANTIES EXPRESS OR IMPLIED, INCLUDING, BUT NOT LIMITED TO, IMPLIED WARRANTIES OF MERCHANTABILITY, FITNESS FOR A PARTICULAR PURPOSE, TITLE, AND NON-INFRINGEMENT. GRACENOTE DOES NOT WARRANT THE RESULTS THAT WILL BE OBTAINED BY YOUR USE OF THE GRACENOTE SOFTWARE OR ANY GRACENOTE SERVER. IN NO CASE WILL GRACENOTE BE LIABLE FOR ANY CONSEQUENTIAL OR INCIDENTAL DAMAGES OR FOR ANY LOST PROFITS OR LOST REVENUES.

copyright © 2000 to present Gracenote



PZ49X-60R75-RU



www.toyota-europe.com